



NAVODILA ZA UPORABO

RC motorni čoln

Amewi Adventure 26070

Kataloška št.: 21 50 708



Kazalo

O podjetju	2
Poenostavljena izjava EU o skladnosti	3
Varnostni napotki in opozorila.....	3
Napotki glede baterij in odstranjevanja baterij	4
Napotki za odstranjevanje	4
Vsebina paketa.....	5
Polnjenje akumulatorja	5
Vstavljanje baterij in akumulatorja	6
Pritrditev pokrova za trup.....	6
Vzpostavitev povezave	7
Upravljanje.....	7
Previdnostni ukrepi	8
Testiranje na kopnem	8
Zaščita pred podnapetostjo	9
Ravnanje z baterijami in akumulatorji	9
Splošni varnostni napotki.....	10
Izključitev odgovornosti.....	12
Varnostni napotki.....	12
Garancijski list	15
Prevod izvirne izjave EU o skladnosti.....	16
Izvirna izjava EU o skladnosti	17

O podjetju

AMEWI TRADE e.K. je mlado, mednarodno dejavno podjetje, ki se ukvarja z uvozom in veleprodajo na področju radijsko vodenih modelov in igrač s sedežem v nemškem kraju Borchten v okrožju Paderborn.

Naša paleta izdelkov trenutno obsega pribl. 1.000 glavnih izdelkov in pribl. 5.000 kosov opreme in rezervnih delov. Mednje sodijo predvsem daljinsko vodena vozila, kvadrokopterji, letala, helikopterji, čolni, goseničarji ter kreativni izdelki blagovnih znamk Malinos in Puzzle Pilot.

Prodajna mreža vključuje približno 600 specializiranih in spletnih trgovcev z vsega sveta.

Podjetje AMEWI Trade e.K. se ukvarja samo z veleprodajo.

Naše izdelke prodajamo izključno trgovcem na drobno.

Ko kot potrošnik kupite izdelek AMEWI, potem sklenete pogodbo s trgovcem na drobno.

Prosimo, da se v primeru uveljavljanja garancije vedno obrnete na svojega trgovca.

Poenostavljena izjava EU o skladnosti

Ta model je bil izdelan v skladu s trenutnim stanjem tehnike. Izdelek izpolnjuje zahteve veljavnih evropskih in državnih direktiv. Izdelek je opremljen z oznako skladnosti CE. Podjetje AMEWI Trade e.K. s tem izjavlja, da ta izdelek izpolnjuje bistvene zahteve in ostala relevantna določila Direktive o radijski opremi in telekomunikacijski terminalski opremi 2014/53/EU (R&TTE). Izdelek je v skladu z Direktivo o radijski opremi in telekomunikacijski terminalski opremi (R&TTE).

Ustrezne izjave in dokumentacija so v lasti proizvajalca, kjer jih lahko tudi zahtevate.

Izvirno izjavo EU o skladnosti in njen prevod v slovenščino najdete tudi na koncu teh navodil za uporabo.

AMEWI Trade e.K., Nikolaus-Otto-Str. 6, 33178 Borchten, Nemčija, faks: +49 5251/288965-19, elektronska pošta: info@amewi.com, www.amewi.com.

Prosimo, da nadaljnja vprašanja glede izdelka in skladnosti naslovite na:

AMEWI Trade e.K., Nikolaus-Otto-Str. 6, 33178 Borchten, Nemčija, faks: +49 (0)5251 / 288965-19, elektronska pošta: info@amewi.com.



Varnostni napotki in opozorila



Pozor! Pri škodi, nastali zaradi neupoštevanja teh navodil za uporabo, izgubite pravico do uveljavljanja garancije! Ne prevzemamo odgovornosti za posledično škodo! Ne jamčimo za materialno škodo ali telesne poškodbe oseb, ki nastane/jo zaradi neustrezne uporabe naprave ali zaradi neupoštevanja varnostnih napotkov!

Pozor! Iz varnostnih razlogov in iz razlogov skladnosti (CE) predelava in/ali spreminjanje naprave na lastno pest nista dovoljena. Modela ne razstavljajte.

Pozor! Majhni deli. Obstaja nevarnost zadušitve ali telesnih poškodb zaradi majhnih delov.

Pozor! Izdelek ni igrača in ni primeren za osebe, mlajše od 14 let!

Izdelek ne sme priti v stik z vlago ali mokroto.



Model lahko uporabljate samo na gladkih, ravnih in čistih tleh.

Že padec z majhne višine lahko poškoduje izdelek.

Hkratna uporaba modelov z isto oddajno/sprejemno frekvenco zaradi medsebojnih vplivov ni možna.

Napravo lahko uporabljajo otroci, starejši od 8 let, in osebe z zmanjšanimi fizičnimi, senzoričnimi ali umskimi sposobnostmi ali s premalo izkušenj in znanja, če jih pri uporabi nadzira oseba, ki je zadolžena za njihovo varnost, ali so prejele navodila za varno uporabo in razumejo z njimi povezane nevarnosti.

Naprava ne sme biti na dosegu otrok, mlajših od 8 let.

Otroci ne smejo izvajati čiščenja in vzdrževanja naprave, razen če so starejši od 8 let in pod nadzorom.

Napotki glede baterij in odstranjevanja baterij



Pozor! Baterije/akumulatorji ne sodijo v otroške roke.

Baterije ali akumulatorje lahko zamenja samo odrasla oseba. Nikoli ne mešajte polnilnih baterij z navadnimi baterijami. Nikoli ne mešajte polnih z delno polnimi akumulatorji/baterijami. Nikoli ne mešajte akumulatorjev z različno kapaciteto. Nikoli ne poskušajte polniti navadnih baterij. Pazite na pravilno polarnost. Okvarjene akumulatorje/baterije je treba pravilno odstraniti (posebni odpadki). Polnjenja nikoli ne izvajajte nenadzorovano. V primeru vprašanj glede časa polnjenja preberite navodila za uporabo ali pa se obrnite na proizvajalca.

Napotki za odstranjevanje



Podjetje AMEWI je prijavljeno pri združenju EAR pod naslednjo reg. št. za OEEQ: DE93834722. Podjetje skrbi za pravilno reciklažo vseh odsluženih elektronskih komponent. Električnih in elektronskih naprav ni dovoljeno metati med gospodinjske odpadke! Izdelek po izteku njegove življenjske dobe odstranite v skladu z veljavnimi zakonskimi predpisi. Kot potrošnik ste zakonsko zadolženi (Uredba o baterijah in akumulatorjih in o ravnanju z odpadnimi baterijami in akumulatorji) vrniti vse odpadne baterije in akumulatorje. Metanje med gospodinjske odpadke je prepovedano!

Da baterije/akumulatorji vsebujejo škodljive snovi, označuje tudi simbol levo, ki opozarja na prepoved metanja baterij/akumulatorjev med gospodinjske odpadke. Dodatne oznake za škodljive težke kovine so: Cd = kadmij, Hg = živo srebro, Pb = svinec (oznake se nahajajo na baterijah/akumulatorjih npr. pod levo prikazanima simboloma smetnjakov).



Proizvajalec z oznako RoHS potrjuje, da so bile pri proizvodnji upoštevane vse mejne vrednosti.



Baterije, ki so označene s simbolom za recikliranje, lahko odvržete v vsak zbiralnik za odslužene baterije (pri večini supermarketov na blagajni). Ne smete jih metati med ostale odpadke oz. gospodinjske odpadke.



Podjetje AMEWI Trade e.K. sodeluje pri dvojnem sistemu za embalažo s podjetjem Landbell AG. Uporabljeno embalažo zbirajo partnerska podjetja (komunalna podjetja) pri potrošnikih (gospodinjstva, rumeni odpadki), jih sortirajo in ustrezno pripravijo za reciklažo. Sodelovanje pri dvojem sistemu prispeva k zmanjšanju emisij CO₂.

Vsebina paketa

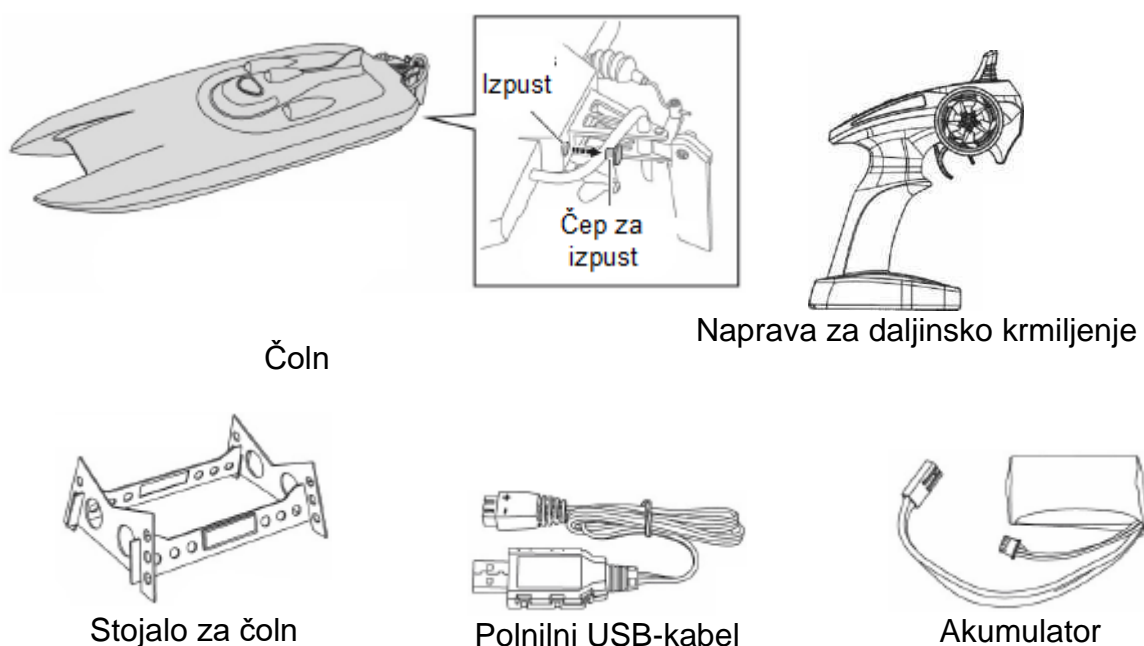

Polnjenje akumulatorja

Za polnjenje akumulatorja uporabljajte priložen USB-kabel. Polnilni kabel lahko priključite na USB-vrata svojega računalnika ali pa uporabite polnilnik svojega pametnega telefona. Priključite polnilni kabel na USB-priključek. Rdeča kontrolna lučka začne svetiti. Nato povežite akumulator s polnilnim kablom. Kontrolna lučka še naprej sveti rdeče, zelena LED-lučka pa utripa. Ko je postopek polnjenja zaključen (čez približno 2 uri), rdeča kontrolna lučka neha svetiti, zelena LED-lučka pa neprekinjeno sveti.

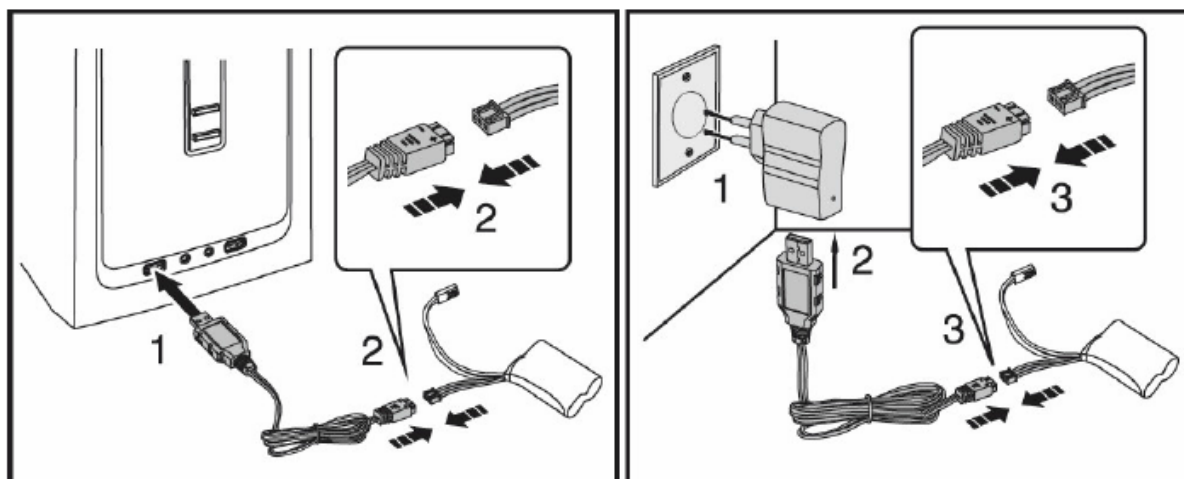

POZOR:

Akumulatorja nikoli ne polnite nenadzorovano. Takoj ko je postopek polnjenja zaključen, ločite akumulator. Akumulator pri polnjenju položite na ognjeodporno podlago in uporabite polnilno torbo za LiPo-akumulatorje. Akumulator lahko polnite najhitreje 30 minut po uporabi.

Vstavljanje baterij in akumulatorja

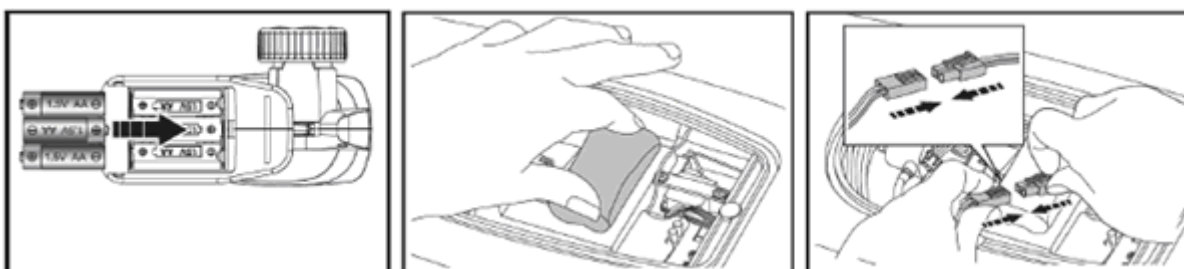

3 x baterija tipa AA (niso priložene)

1. Odstranite pokrov baterijskega predala. Vstavite baterije (in pri tem upoštevajte pravilno polarnost).
2. Vstavite akumulator v akumulatorski predal na zadnjem predelu čolna. Preverite, če je dobro fiksiran.
3. Akumulator povežite z regulatorjem vožnje.

Pritrditev pokrova za trup

Potisnite pokrov za trup z jezičkom, obrnjenim naprej, v luknjo v trupu, in ga potisnite navzdol. Pokrov fiksira magnet.

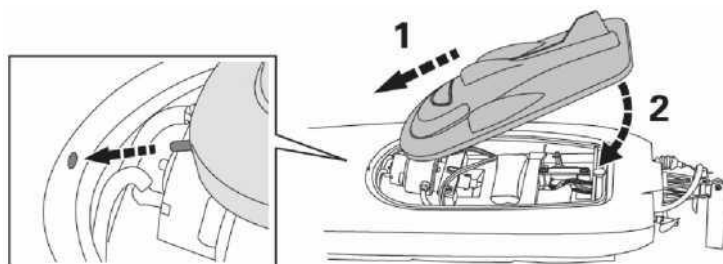

Vzpostavitev povezave

Ko prvič uporabljate čoln, morate izvesti postopek vzpostavljanja povezave. Upoštevajte naslednje korake:

1. Povežite akumulator z regulatorjem čolna. Kontrolna lučka počasi utripa.
2. Pritisnite tipko BIND na napravi za daljinsko krmiljenje, nato pa napravo za daljinsko krmiljenje vključite. Kontrolna lučka na napravi za daljinsko krmiljenje počasi utripa. Čez približno 3-5 sekund kontrolna lučka na napravi za daljinsko krmiljenje neprekinjeno sveti, kontrolna lučka na čolnu pa hitro utripa. Postopek vzpostavljanja povezave je zaključen, čoln je pripravljen na uporabo.

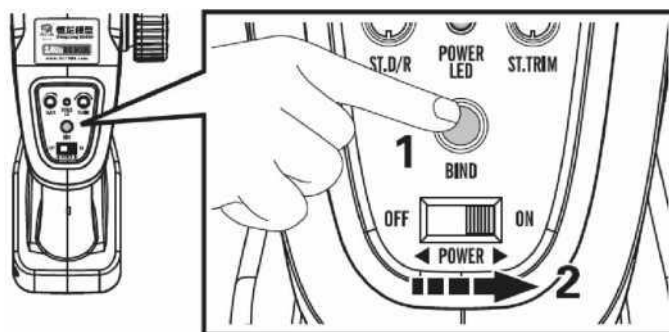

Upravljanje

Čoln položite v vodo. Ko je čoln vključen, poskrbite za to, da se vaše roke ne bodo nahajale v bližini propelerja. Poskrbite za to, da noben predmet ne pride v stik s propelerjem. Ta lahko vodi do telesnih poškodb in materialne škode.

1. Povlecite ročico za plin nazaj. Propeler se začne vrteti in čoln pluje naprej.
2. Potisnite ročico za plin naprej. Propeler se vrti in čoln pluje nazaj.

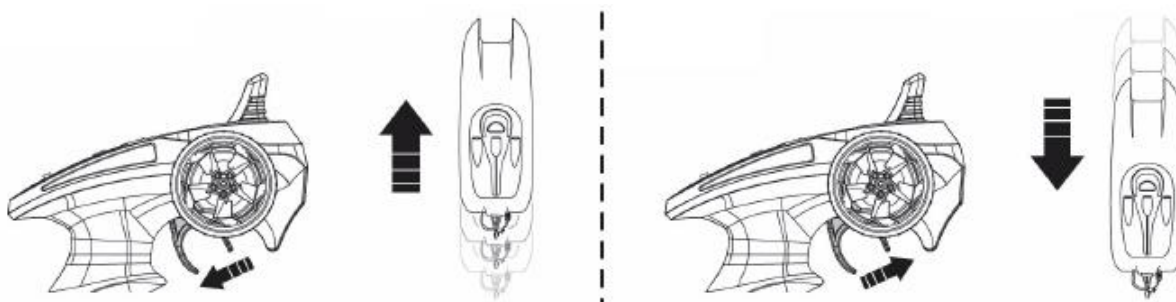

3. Medtem ko ročico za plin vlečete nazaj, vrtite krmilno kolo v levo. Čoln pluje naprej v levi ovinek.
4. Medtem ko ročico za plin vlečete nazaj, vrtite krmilno kolo v desno. Čoln pluje naprej v desni ovinek.

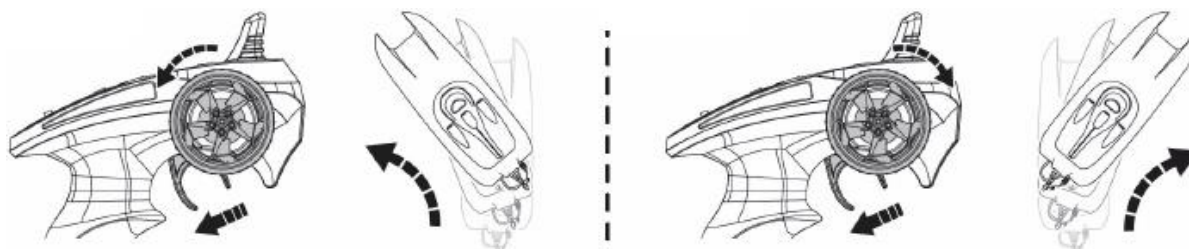

Previdnostni ukrepi

- Uporabniki, ki so mlajši od 14 let, lahko ta model upravljajo samo pod nadzorom odrasle osebe.
- S tem čolnom nikoli ne plujete v umazani vodi, saj se lahko umazanija ali alge itd. ujamejo v propeler in s tem poškodujejo motor in elektroniko.
- Nikoli ne plujete v bližini plavalcev, sicer obstaja nevarnost telesnih poškodb.
- Po vsaki plovbi dobro posušite čoln in ga shranite z odprto lino.
- Redno vzdržujte čoln. Demontirajte pogonsko gred in jo namažite s silikonskim mazivom itd.
- Domet znaša približno 80 metrov. Prosimo, poskrbite za to, da ne boste zapustili tega polmera. Če čoln upravljate v slani vodi, ga morate nato obvezno splakniti s sladko vodo, saj lahko slana voda poškoduje pogon.
- Prosimo, da čolna in akumulatorja ne pustite ležati na soncu. Pri močni sončni svetlobi se lahko plastika deformira, akumulator pa se lahko uniči in celo eksplodira.
- Takoj ko čoln vzamete iz vode, se propeler ustavi. To je varnostna funkcija.

Testiranje na kopnem

Čoln je opremljen z varnostno funkcijo, ki zagotavlja, da se čoln lahko uporablja samo v vodi. Ker pa morate čoln testirati tudi na kopnem, lahko za to funkcijo zaobidete senzor.

Čoln postavite na stojalo za čoln in poskrbite za to, da se lahko propeler prosto vrti.

Čez oba kontakta v čolnu položite bakreno žico. (Glejte sliko).

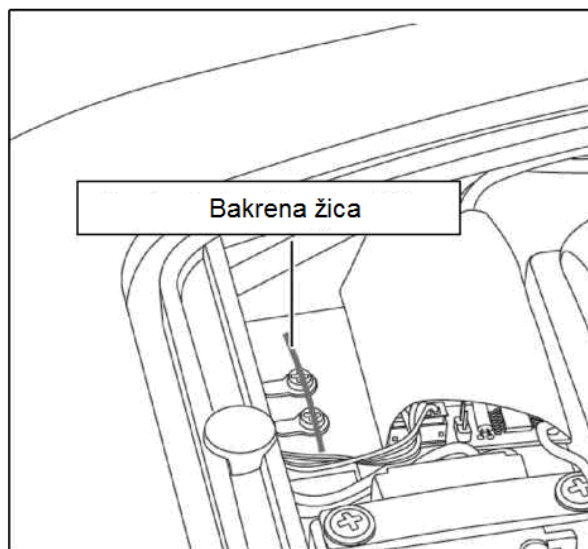

Pred uporabo čolna se prepričajte, da je krmilo centrirano. Če ni centrirano, potem za centriranje uporabite gumb ST-TRIM. Če elektronsko trimanje ne zadostuje, prestavite gumb za trimanje na 0 in ročno centrirajte krmilo.

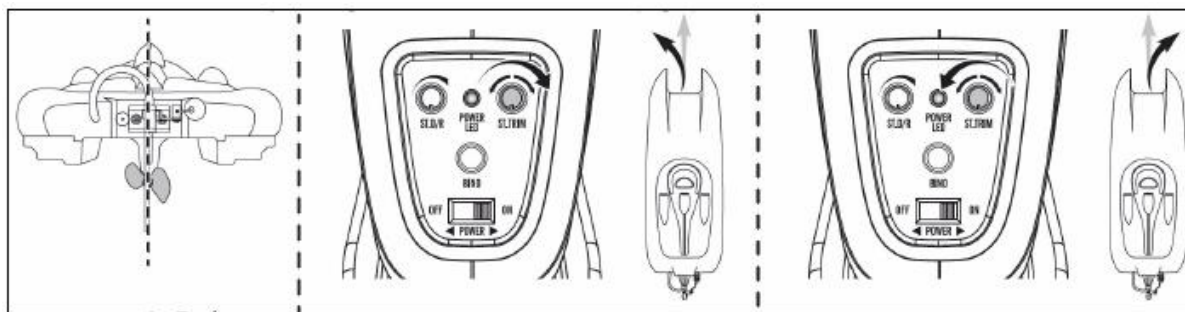

Zaščita pred podnapetostjo

Če se čoln med plovbo upočasni, se čim prej vrnite na obalo. Elektronika je opremljena z varnostno funkcijo, ki ščiti akumulator. Če napetost akumulatorja preveč pade, se elektronika samodejno izklopi.

Ravnanje z baterijami in akumulatorji

1. Za napajanje čolna se uporablja 7,4 V akumulator.
2. Za napravo za daljinsko krmiljenje potrebujete tri 1,5 V baterije tipa AA.
3. Prosimo, da pri vstavljanju baterij pazite na pravilno polarnost.
4. Polnjenje polnilnih baterij lahko poteka samo pod nadzorom.
5. Otroci, ki so mlajši od 14 let, lahko polnijo polnilne baterije samo pod nadzorom odrasle osebe.
6. Akumulatorja nikoli ne smete kratko skleniti, saj se pri tem poškoduje in lahko eksplodira.
7. Akumulator za polnjenje vzemite iz čolna.

8. Če akumulator polnite z drugim LiPo-polnilnikom, potem upoštevajte maksimalno hitrost polnjenja, ki znaša 1C (kapaciteta = 1.800 mAh -> hitrost polnjenja = 1,8 A). Hitrejše polnjenje lahko poškoduje akumulator.
9. Akumulator in polnilni kabel se med polnjenjem segrevata, kar je običajen pojav.

Splošni varnostni napotki

Napravo za daljinsko krmiljenje uporabljajte samo za predviden namen.

Nikoli ne upravljajte modela v javnem cestnem prometu ali v nevihti.

Ko se v bližini nahajajo ljudje ali živali, bodite previdni pri krmiljenju modela.

Poskrbite za zadostno razdaljo od ljudi oziroma živali.

Pri krmiljenju modela v dežju lahko v sprejemnik ali oddajnik (napravo za daljinsko krmiljenje) vdre voda. Pri tem lahko pride do kratkega stika, ki lahko vodi do motenj.

Pred začetkom krmiljenja modela vedno preverite delovanje sprejemnika in oddajnika (naprave za daljinsko krmiljenje). Pred krmiljenjem modela preverite tudi domet naprave za daljinsko krmiljenje. Tega modela ne krmilite, če servo ali regulator ne deluje pravilno.

Ta izdelek je zmogljiv daljinsko voden model, ki vam bo prinesel veliko veselja. Vendar pa lahko nepravilno ravnanje vodi do poškodb in telesnih poškodb. Prosimo, da si za preprečitev nepravilnega ravnanja pozorno preberete naslednje napotke:

- Ta izdelek ni igrača. Otroci, mlajši od 14 let, morajo biti pod nadzorom odrasle osebe.
- Pozorno preberite napotke, da se seznanite z danostmi modela in posameznimi postopki, preden se lotite krmiljenja modela. Če še nikoli niste krmilili daljinsko vodenega modela, vam priporočamo, da se posvetujete z izkušeno osebo.
- Preden se lotite krmiljenja modela, se prepričajte, da so napolnjene tako baterije v napravi za daljinsko krmiljenje kot tudi v modelu.
- Prosimo, da model krmilite samo na posebnem mestu. Izogibajte se krmiljenju modela na živahnih ulicah in mestih ter na mokrih predelih. OPOZORILO: Model ne smete krmiliti po vodi in blatu. Mokrota in vlaga lahko poškodujeta ESC-sistem, motor, sprejemnik, servo in akumulator.
- Pravilno priključite akumulator (upoštevajte polarnost +/-).
- Za začetek uporabe modela najprej vključite napravo za daljinsko krmiljenje, nato pa še model. Ko želite prenehati z uporabo modela, najprej izključite model, nato pa še napravo za daljinsko krmiljenje.
- Ko modela ne uporabljate, iz njega vzemite akumulator.
- Redno preverjajte, če so se kabli modela morda zrahljali.
- Če uporabljate akumulator, ki ni bil priložen modelu, se prepričajte, da je napetost akumulatorja/število celic identično. Če potrebujete pomoč, prosimo, da se obrnete na svojega trgovca.

- Med delovanjem se ne dotikajte komponent modela. ESC-sistem in motor se lahko močno segrejeta.
Modela se ne dotikajte, dokler se ne ohladi.

Prosimo, da zaradi visoke energijske gostote akumulatorjev posebej upoštevate naslednje napotke:

- Akumulatorje je treba za polnjenje vzeti iz modela.
- Akumulatorji se morajo pred polnjenjem ohladiti.
- Akumulatorje shranjujete na suhem mestu.

Uporaba in vzdrževanje zahtevata tehnično razumevanje, rokodelske spretnosti in previdno ravnanje.

Ker proizvajalec in prodajalec nimata vpliva na pravilno uporabo in vzdrževanje modelov, izrecno opozarjamo na te nevarnosti, saj je vsakršna odgovornost z naše strani izključena.

Vsi premični deli predstavljajo nenehno nevarnost telesnih poškodb.

Upoštevajo, da lahko motorji in regulatorji med delovanjem dosegajo visoke temperature, zato se obvezno izognite dotikanju teh delov.

Prav tako pazite na to, da vrteči se deli ne pridejo v stik s kakšnimi drugimi predmeti!

Upoštevajte napotke proizvajalca akumulatorja.

Prenapolnjenje ali napačno polnjenje lahko vodi do eksplozije akumulatorjev. Pazite na pravilno polarnost.

Svoje naprave zaščitite pred prahom, umazanijo in vlago. Naprav ne izpostavljajte prekomerni vročini, mrazu ali vibracijam. Uporabljajte samo priporočene polnilnike in svoje akumulatorje polnite samo do navedenega časa polnjenja. Upoštevajte kontrolo polnjenja. Redno preverjajte, če so vaše naprave morda poškodovane, in poškodovane dele nadomestite z originalnimi rezervnimi deli.

Poškodovanih ali mokrih naprav več ne uporabljajte, tudi ko so se že posušile.

V takšnih primerih se morate posvetovati s svojim specializiranim trgovcem oziroma z njegovim posredovanjem poslati naprave v preverjanju servisni službi AMEWI. Uporabite lahko samo komponente in kose opreme, ki jih priporoča proizvajalec.

Na napravi za daljinsko krmiljenje ne smete izvajati sprememb.

Izključitev odgovornosti

Zagotavljamo, da na tem modelu v času nakupa ni bilo napak, nastalih pri proizvodnji, ali napak v materialu. Ta garancija ne velja za komponente ali pri uporabi poškodovanih delov, ki so posledica sprememb ali poškodb, nastalih zaradi uporabe drugih materialov, ki niso omenjeni v teh navodilih za uporabo. Takoj ko uporabnik začne uporabljati model, prevzame vso odgovornost, ki je povezana s tem. Reklamacije zaradi nepravilnega ravnanja ali odškodninske zahtevke zaradi napačne uporabe tega modela bomo zavrnil, saj nimamo vpliva na praktično uporabo. Garancija ne velja v naslednjih primerih: škoda zaradi nepravilne uporabe, običajna obraba, pomanjkljivosti, ki samo nepomembno vplivajo na vrednost ali uporabnost naprave. V primeru posegov s strani specializiranih trgovcev, ki jih proizvajalec AMEWI ni pooblastil, ali pri uporabi neoriginalnih rezervnih delov AMEWI, izgubite pravico do uveljavljanja garancije.

Proizvajalec AMEWI nima nadzora nad upoštevanjem teh navodil za montažo in uporabo kot tudi ne nad pogoji in metodami pri namestitvi, delovanju, uporabi in vzdrževanju komponent modela.

Iz tega razloga ne prevzemamo odgovornosti za izgube, škodo ali stroške, ki so posledica napačne uporabe in delovanja ali so na kakršenkoli način povezani s tem.

V kolikor zakon to dopušča, je obveznost plačila odškodnine, ne glede na posamezne pravne razloge, omejena na vrednost računa za izdelke AMEWI, ki so bili neposredno udeleženi pri dogodku.

To ne velja v primeru neomejene odgovornosti, ki jo nalagajo obvezujoči zakonski predpisi zaradi namerne nepravilnosti ali velike malomarnosti.

Varnostni napotki

Če ima akumulator v oddajniku (napravi za daljinsko krmiljenje) ali sprejemniku samo še nezadostno napetost, lahko izgubite nadzor nad svojim modelom. Akumulator v sprejemniku, ki mu po daljši uporabi pade napetost, samo še zelo počasi premika serve, nadzor nad modelom pa postane nepredvidljiv. Če imate model, pri katerem elektromotor in sprejemnik napaja isti akumulator (BEC-sistem), morate prekiniti z uporabo modela, takoj ko maksimalna hitrost močno upade. V nasprotnem primeru boste kmalu izgubili nadzor nad vozilom.

Daljinsko vodeni modeli lahko z doseganjem visokih hitrosti poškodujejo osebe ali povzročijo materialno škodo. Čar krmiljenja daljinsko vodenega modela je v zanesljivem sestavljanju modela in skrbnem ter odgovornem upravljanju.

1. Upoštevajte vsa opozorila in napotke v teh navodilih za uporabo.
2. Bodite odgovorni in vedno uporabljajte zdrav človeški razum.

3. Imejte v mislih, da je krmiljenje daljinsko vodenega modela zahteven hobi, ki se ga ni možno naučiti v kratkem času, temveč se ustrezna spretnost razvija postopoma s pravilnimi napotki in vadbo.
4. Ne tvegajte, na primer da model krmilite v slabem vremenu ali z znano motnjo v delovanju.
5. S posebno tehnologijo 2,4 GHz naprave za daljinsko krmiljenje oddajnik in sprejemnik tvorita celoto in sta medsebojno usklajena. Na sprejemnik ne morejo vplivati poljubni drugi oddajniki ali radijski signali.
Preverjanje, če se v bližini uporabljajo drugi modeli z istim frekvenčnim kanalom, ki je bilo značilno pri dosedanjih frekvencah (27/35/40 MHz), ni več potrebno.
6. Če model krmilite na posebnem mestu za daljinsko vodene modele, upoštevajte tamkajšnje predpise.
7. Preprečite krmiljenje daljinsko vodenega modela v smeri oseb ali živali. Ti modeli zelo hitro pospešujejo in lahko povzročijo hude telesne poškodbe.
8. Takoj ko pri uporabi svojega modela opazite kakršnekoli nepravilnosti ali motnje, prenehajte z uporabo. Svojo napravo za daljinsko krmiljenje in model vključite šele takrat, ko ste prepričani, da je bila težava odpravljena.
Daljinsko vodeni modeli niso igrače. Varnostni ukrepi in daljnovidno ravnanje so osnovni pogoj za uporabo daljinsko vodenega modela!
9. Uporabite možnost nastavitve zasilne ustavitve, ki v primeru morebitnega izpada prenosa signala – na primer zaradi prenizke napetosti oddajnika (naprave za daljinsko krmiljenje) – preklopi model v stanje krmiljenja, pri katerem se ne premika nenadzorovano.



**AMEWI Trade e.K.
Nikolaus-Otto-Str. 6
33178 Borchten
Nemčija**

**Telefon: +49(0) 5251 288965 0
Faks: +49(0) 5251 288965 9**

**www.amewi.com
service@amewi.com**



<https://www.facebook.com/amewicom>



<https://www.youtube.com/user/Amewico>

Kolofon

AMEWI Trade e.K.
Nikolaus-Otto-Str. 6
33178 Borchten
Nemčija

Copyright by AMEWI Trade e.K.

Za fotografiranje, snemanje na kakršenkoli način, fotokopiranje/kopiranje na kakršenkoli način, zajemanje in shranjevanje/obdelavo podatkov na kakršenkoli način, ponatiskovanje – tudi delno – in reproduciranje na kakršenkoli način je potrebno pisno dovoljenje podjetja AMEWI Trade e.K..

Ta navodila za uporabo so v skladu s tehničnim stanjem izdelka v času tiskanja navodil. Pridržujemo si pravico do izboljšav izdelka ter drugih sprememb opreme in tehnike. Na podlagi navodil za uporabo niso možni nobeni zahtevki.

AMEWI Trade e.K. ne odgovarja za tipkarske napake. Pridržujemo si pravico do sprememb!



GARANCIJSKI LIST

Conrad Electronic d.o.o. k.d.
Ljubljanska c. 66, 1290 Grosuplje
Faks: 01/78 11 250
Telefon: 01/78 11 248
www.conrad.si, info@conrad.si

Izdelek: **RC motorni čoln Amewi Adventure 26070**
Kat. št.: **21 50 708**

Garancijska izjava:

Dajalec garancije Conrad Electronic d.o.o.k.d., jamči za kakovost oziroma brezhibno delovanje v garancijskem roku, ki začne teči z izročitvijo blaga potrošniku. **Garancija velja na območju Republike Slovenije. Garancija za izdelek je 1 leto.**

Izdelek, ki bo poslan v reklamacijo, vam bomo najkasneje v skupnem roku 45 dni vrnilo popravljeno ali ga zamenjali z enakim novim in brezhibnim izdelkom. Okvare zaradi neupoštevanja priloženih navodil, nepravilne uporabe, malomarnega ravnanja z izdelkom in mehanske poškodbe so izvzete iz garancijskih pogojev. **Garancija ne izključuje pravic potrošnika, ki izhajajo iz odgovornosti prodajalca za napake na blagu.**

Vzdrževanje, nadomestne dele in priklopne aparate proizvajalec zagotavlja še 3 leta po preteku garancije.

Servisiranje izvaja družba CONRAD ELECTRONIC SE, Klaus-Conrad-Strasse 1, 92240 Hirschau, Nemčija.

Pokvarjen izdelek pošljete na naslov: Conrad Electronic d.o.o. k.d., Ljubljanska cesta 66, 1290 Grosuplje, skupaj z računom in izpolnjenim garancijskim listom.

Prodajalec:

Datum izročitve blaga in žig prodajalca:

Garancija velja od dneva izročitve izdelka, kar kupec dokaže s priloženim, pravilno izpolnjenim garancijskim listom.

Prevod izvirne izjave EU o skladnosti

IZJAVA O SKLADNOSTI



Na lastno odgovornost izjavljamo, da je izdelek:
dirkalni katamaran Adventure, rdeč, 2,4 GHz, 30 km/h
Št. izdelka: 26070



na katerega se ta izjava nanaša, v skladu z naslednjimi
direktivami in standardi:

(x) Direktiva o varnosti igrač 2009/48/ES

- (x) ES 71-1:2014
- (x) ES 71-2:2011+A1:2014
- (x) ES 71-3:2013+A3:2018
- (x) ES 62115:2005+A12:2015

(x) Direktiva o radijski opremi 2014/53/EU (RED)

- (x) ETSI ES 300 440-1 V1.6.1
- (x) ETSI ES 300 440-2 V1.4.1
- (x) ETSI ES 301 489-1 V1.9.2
- (x) ETSI ES 301 489-3 V1.6.1

(x) Direktiva o elektromagnetni združljivosti 2014/30/EU (EMC)

- (x) ES 55014-1:2006+A1:2009+A2:2011
- (x) ES 55014-2:1997+A1:2001+A2:2008
- (x) ES 61000-3-2 :2014
- (x) ES EN 61000-3-3 :2013

(x) Direktiva o nizki napetosti 2014/35/EU

- (x) ES 60335-1:2012-10
- (x) ES 60825-1:2007
- (x) ES 62479:2010
- (x) ES 62233:2008

(x) Direktiva 2011/65/ES (RoHS)

- (x) ES 50581:2012

Oznaka CE na izdelku

Oddajnik / čoln / polnilnik



Alexander Widerspan / Borchon, 24.09.2020
Direktor podjetja AMEWI Trade e.K.

AMEWI Trade e.K. | Nikolaus-Otto-Str. 6 | 33178 Borchon
Tel.: +49 5251 288965-0 | Faks: +49 5251 288965-29
www.amewi.com | info@amewi.com

Izvirna izjava EU o skladnosti



Declaration of Conformity

KONFORMITÄTSERKLÄRUNG

We declare in our sole responsibility that the product

Wir erklären eigenverantwortlich, dass das Produkt **Rennkatamaran Adventure rot 2,4 GHz 30km/h**
Article No.: 26070



To which this declaration relates is in conformity with the following directives and standards:

Auf das sich diese Erklärung bezieht, konform mit den folgenden Richtlinien und Normen ist:

(x) RL 2009/48/EG Sicherheit von Spielzeug

- (x) EN 71-1:2014+A1:2018
- (x) EN 71-2:2011+A1:2014
- (x) EN 71-3:2013+A3:2018
- (x) EN 62115 :2005+A12:2015

(x) RL 2014/53/EU (RED) Funkgeräte

- (x) ETSI EN 300 440-1 V1.6.1
- (x) ETSI EN 300 440-2 V1.4.1
- (x) ETSI EN 301 489-1 V1.9.2
- (x) ETSI EN 301 489-3 V1.6.1

(x) RL 2014/30/EU Elektromagnetische Verträglichkeit

- (x) EN 55014-1:2006+A1:2009+A2:2011
- (x) EN 55014-2:1997+A1:2001+A2:2008
- (x) EN 61000-3-2 :2014
- (x) EN 61000-3-3 :2013

(x) RL 2014/35/EU Niederspannungsrichtlinie

- (x) EN 60335-1:2012-10
- (x) EN 60825-1:2007
- (x) EN 62479:2010
- (x) EN 62233:2008

(x) RL 2011/65/EG (RoHS)

- (x) EN 50581:2012

CE Zeichen auf dem Produkt/ CE marking on product

Sender/Transmitter // Boot/Boat // Ladegerät/Charger



Alexander Widerspann / Borchten, 24.09.2020

CEO / Geschäftsführer AMEWI Trade e.K.
Tel.: 0 52 51 / 28 89 65 - 2
E-mail: sale@amewi-trade.de
www.amewi-trade.de