



NAVODILA ZA UPORABO

**LED-televizija JTC S32H5112J**

Kataloška št.: 22 08 095



## Kazalo

Pomembna navodila .....	3
Varnostni napotki .....	3
Uporaba in pravilno ravnanje z baterijami .....	4
Lastnosti .....	4
Navodilo za namestitev stojala .....	5
Sestavni deli .....	6
Glavna naprava .....	6
Daljinski upravljalnik .....	8
Priprava daljinskega upravljalnika .....	9
Osnovne povezave .....	11
Priključitev na električno omrežje .....	11
Priključitev zunanje antene na napravo .....	11
Povezava s HDMI-vhodom .....	12
Povezava računalnika / VGA-povezava .....	12
Povezava s SCART-kablom .....	13
Povezava s kompozitnim AV-kablom .....	13
Povezava YPbPR .....	14
Povezava z LAN-kablom (RJ45) .....	14
USB-povezava .....	14
Vstavljanje vmesnika CI .....	15
Koaksialna povezava .....	15
Priključitev slušalk .....	15
Osnovno delovanje .....	16
Zagon .....	18
Upravljanje pametne televizije .....	20
1. Brskalnik .....	21
2. Upravljalnik datotek .....	21
3. Upravljalnik aplikacij .....	22
4. Nastavitve .....	22
Glavni meni .....	23
DTV-NAČIN .....	24
1. Program .....	24
2. Slika .....	27
3. Zvok .....	28
4. Dodatne nastavitve .....	29
NAČIN ATV IN DRUGI NAČINI .....	30
SATELITSKI NAČIN .....	30
1. Samodejno uravnavanje .....	30
2. Satelitski oddajnik .....	30
Vzdrževanje .....	33
Namestitev na steno .....	33
Tehnični podatki .....	34
Odpravljanje napak .....	36
Poenostavljena izjava EU o skladnosti .....	37
Odstranjevanje .....	37
Predvidena uporaba .....	38
Garancijski list .....	39

## Pomembna navodila

### Varnostni napotki



#### **OPOZORILO! ZA ZMANJŠANJE NEVARNOSTI POŽARA, ELEKTRIČNEGA UDARA ALI TEŽJIH POŠKODB UPOŠTEVAJTE NASLEDNJE NAPOTKE:**

- Ta izdelek ne smete biti izpostavljen kapljicam ali razpršilom, na napravo pa ne smete postavljati posod s tekočino, kot so npr. vaze.
- Izdelka ne postavljajte v bližino toplotnih virov, kot so ogrevalni sistemi, grelniki, peči ali druge naprave (vključno z ojačevalniki), ki proizvajajo toploto.
- Izdelek očistite v skladu s priporočili proizvajalca (za podrobnosti glejte poglavje "Vzdrževanje"). Pred čiščenjem napajalni kabel izvlecite iz vtičnice.
- Ko naprave ne boste uporabljali dlje časa, napajalni kabel izvlecite iz vtičnice.
- Pazite, da na izdelek ne pade kakšen predmet ali da se po njem ne polije kakšna tekočina.
- Izdelek uporabljajte samo s priloženim napajalnim kablom. Napajalni kabel napeljite tako, da ni možno stopiti nanj ali da bi se zataknil ob predmete nad ali ob njem. Pri tem bodite še posebej pozorni na vtiče, razdelilne letve in na mesto, kjer je kabel povezan z izdelkom.
- Če se VTIČ ali sklopna naprava uporablja kot odklopna naprava, mora biti odklopna naprava lahko dostopna.
- Izdelka ne uporabljajte v naslednjih primerih.
  - Če je napajalni kabel ali vtič poškodovan.
  - Če je v izdelek zašla tekočina ali predmet.
  - Če je bil izdelek izpostavljen dežju ali vodi.
  - Če izdelek ne deluje, čeprav ga uporabljate v skladu z navodili za uporabo.
  - Če je izdelek padel ali je poškodovan.
- Izdelka ne poskušajte sami popraviti, za vzdrževanje ali popravilo ga odnesite k serviserju električnih naprav po lastni izbiri
- Ne preobremenjujte vtičnic, podaljševalnih kablov ali razdelilnih letev.
- Izdelek priključite v vtičnico z zaščitnim prevodnikom.
- Prezračevanja ne smete ovirati

s prekrivanjem prezračevalnih odprtin s predmeti, kot so časopisi, prti, zavese itd.
- Na napravo ne postavljajte predmetov z odprtim ognjem kot so sveče.
- Napravo lahko uporabljate le v zmerni klimi.



#### **OPOZORILO! ZA ZMANJŠANJE NEVARNOSTI POŠKODB, ŠKOD NA NAPRAVI ALI STVARNIH POŠKODB UPOŠTEVAJTE:**

- Ta izdelek je namenjen za nekomercialno, neindustrijsko osebno uporabo kot televizija. Izdelka ne uporabljajte za druge namene.
- Izdelka ne izpostavljajte močnim udarcem, ekstremnim temperaturam ali dolgotrajni sončni svetlobi.
- Izdelek hranite ločeno od magnetnih predmetov, motorjev in transformatorjev.

- Ob slabem vremenu izdelka ne uporabljajte na prostem.
- Televizorja ne uporabljajte med vožnjo; to je nevarno in je v nekaterih državah prepovedano.



### **DOLGOTRAJNO PREDVAJANJE PRI POLNI GLASNOSTI LAHKO POŠKODUJE VAŠ SLUH.**

- Izdelek lahko uporabljajo otroci, starejši od 8 let, in osebe z zmanjšanimi fizičnimi, senzoričnimi ali umskimi sposobnostmi ali s premalo izkušenj in znanja, če jih pri uporabi nadzira oseba, ki je zadolžena za njihovo varnost, ali so prejele navodila za varno uporabo in razumejo z njimi povezane nevarnosti.
- Izdelek ne sme biti na dosegu otrok, mlajših od 8 let.
- Otroci ne smejo izvajati čiščenja in vzdrževanja izdelka, razen če so starejši od 8 let in pod nadzorom.

### **Uporaba in pravilno ravnanje z baterijami**

- Baterije hranite ločeno od otrok in hišnih ljubljencev. Samo odrasli naj ravnajo z baterijami.
- Baterij nikoli ne mečite v ogenj in jih ne izpostavljajte ognju ali drugim toplotnim virom.
- Upoštevajte navodila za varnost in uporabo baterij.



Ta simbol označuje enosmerno napetost (samo za USB)



Ta simbol označuje izmenično napetost.



Evropska direktiva 2012/19/EU o odpadni električni in elektronski opremi (OEEO) določa, da električnih gospodinskih aparatov ne smete odlagati med običajne gospodinske odpadke. Stare naprave je treba zbirati ločeno, da se optimizira predelava in recikliranje materialov, ki jih vsebuje, in da se zmanjša vpliv na zdravje ljudi in okolje. Prečrtani simbol smetnjaka na izdelku označuje vašo obveznost, da je treba napravo odstraniti ločeno.

## **Lastnosti**

### **80 cm / 32-palčni (31,5 ") TFT- zaslon**

Ta naprava ima vgrajen 80 cm / 32-palčni (31,5 ") TFT- zaslon za jasen pogled z manj sevanja.

- PAMETNA TELEVIZIJA
- SAMODEJNO ISKANJE TELEVIZIJSKIH PROGRAMOV
- DIGITALNA TELEVIZIJA (DVB-T, DVB-T2, DVB-S2 in DVB-C)
- PODPORA VIDEO H.265 / H.264 (VISOKO DEFINICIJA)

- EPG (elektronski programski vodnik)
- TELETEKST (EVROPA)
- PREDVAJANJE USB-MEDIJEV
- VEČJEZIČEN PRIKAZ ZASLONA
- DALJINSKI UPRAVLJALNIK Z VSEMI FUNKCIJAMI
- VHODI: HD-VHOD, YPbPr, AV, CI, VGA, PC AUDIO, SCART
- ZDRUŽLJIV S CI PLUS (CI+)
- Povezava WLAN (802.11b / g / n) in LAN (RJ45)
- KOAKSIALNI IZHOD
- IZHOD ZA SLUŠALKE
- SNEMLJIV NOSILEC ZA STOJALO
- VTIČNICA ZA TV-ANTENO (DVB-T/DVB-T2/DVB-C)
- VTIČNICA ZA SATELITSKO ANTENO (DVB-S2)
- VGRAJEN ZVOČNIK

### Navodilo za namestitev stojala

Če želite postaviti svoj televizor, morate pred njegovo uporabo na ohišje televizorja pritrditi stojalo.

#### 1. korak

Ohišje televizorja položite na mehko krpo ali blazino, da ga ne poškodujete.

#### 2. korak

Stojalo pritrdite, kot je prikazano na sliki.

#### 3. korak

Stojalo pritrdite na ohišje s priloženimi vijaki.

#### **OPOMBE:**

- 1) Ko stojalo nameščate ali odstranjujete izvlecite napajalni kabel.
- 2) Pri sestavljanju ali razstavljanju stojala po potrebi poiščite pomoč.

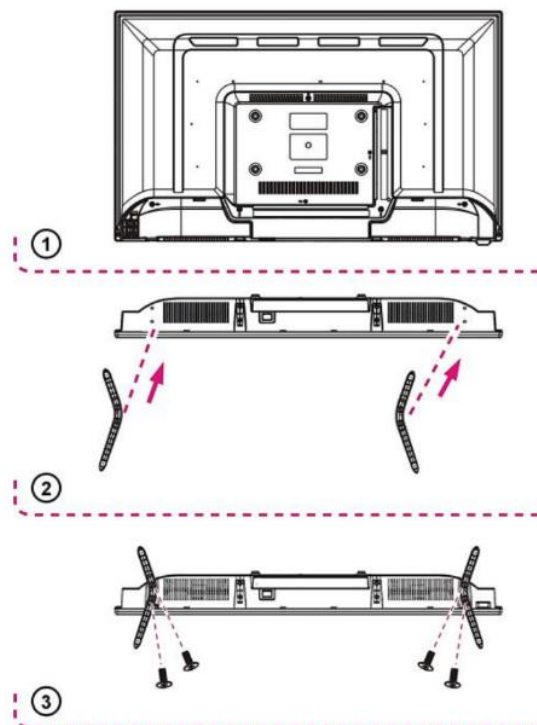

## Sestavni deli

### Glavna naprava

#### Pogled od spredaj

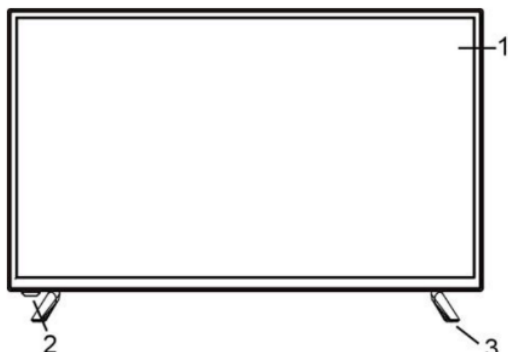

1. TFT-zaslon
2. Senzor za daljinski upravljalnik / indikator za prikaz delovanja: Indikator v stanju pripravljenosti sveti rdeče; če je naprava je vklopljena, indikator sveti modro
3. Nosilec stojala

#### Pogled od zadaj

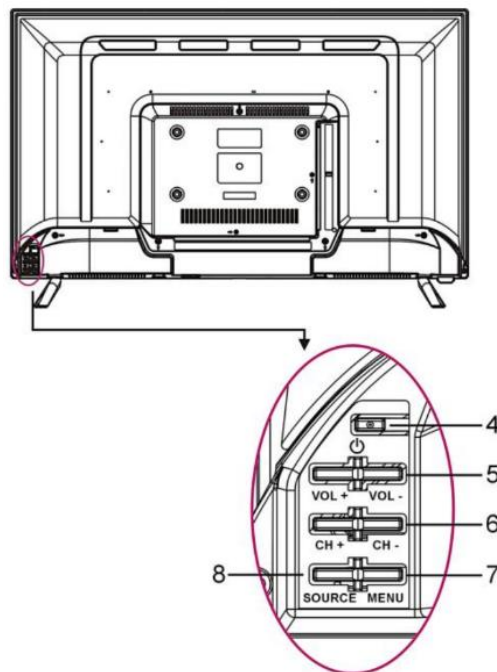

4. Tipka za VKLOP / IZKLOP:  
Za vklop in izklop televizije.
5. VOL+/-  
Če želite povečati / zmanjšati glasnost ali premakniti levo / desno.
6. CH +/-:  
Za izbiro naslednje / prejšnjega programa ali za premik gor / dol.
7. Tipka MENU  
Za priklic nastavitve menija.
8. Tipka SOURCE  
Za izbiro vhodnega vira.

## Pogled od zadaj

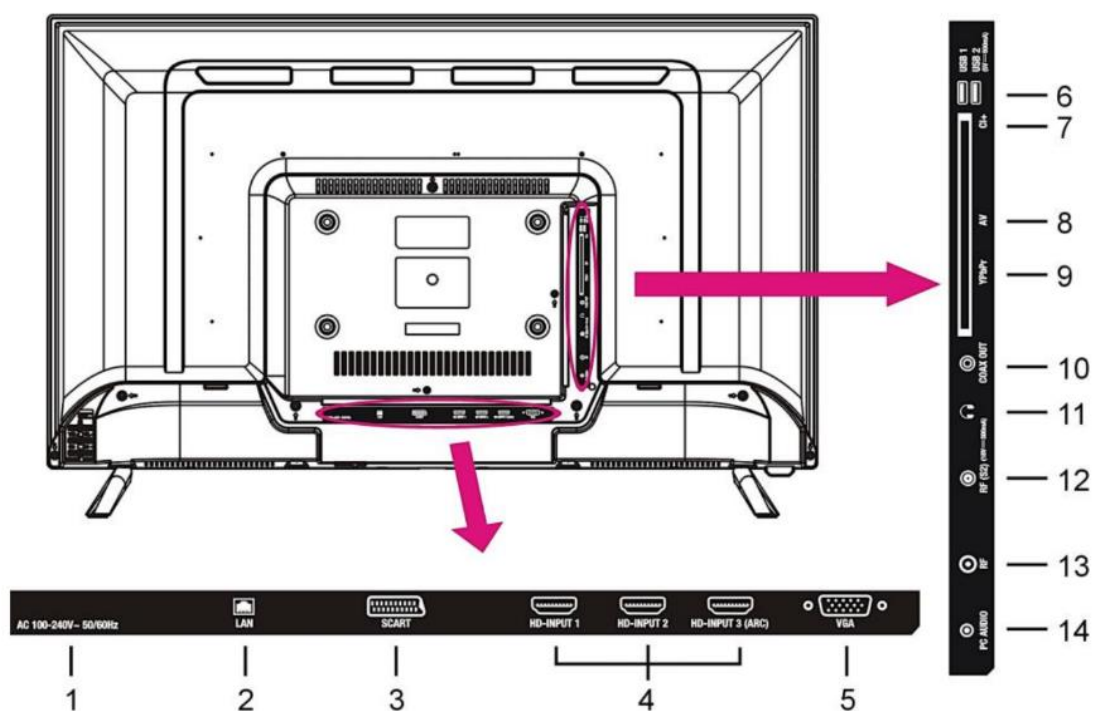

1. Vhod za napajanje
2. Vhod LAN (RJ45)
3. Vhod SCART
4. HDMI-vhod 1/2/3























### **OPOMBA:**

HD-vhod 3 lahko podpira funkcijo "ARC" (povratni zvočni kanal).

5. Vhod VGA

6. USB 1/2-vhod
7. Vhod za CI (združljiv s CI +)
8. Mini AV-vhod
9. Mini vhod YPbPr
10. Koaksialni izhod
11. Prikluček za slušalke
12. RF-vhod - za povezavo zunanje satelitske antene (DVB-S2)
13. RF-vhod - za povezavo zunanje TV-antene (DVB-T / DVB-T2 / DVB-C)
14. Zvočni vhod za računalnik

## Daljinski upravljalnik

- 1  Napravo preklopi v stanje pripravljenosti; če tipko ponovno pritisnete.
- 2  S to tipko lahko preklopite med televizijo in radiem.
- 3  RDEČA tipka
- 4  ZELENA tipka
- 5  MODRA tipka
- 6  RUMENA tipka
- 7  Prikaz seznama priljubljenih.
- 8  Tipka za priklic teleteksta.
- 9  Za priklic elektronskega programskega vodnika.
- 10  Za ustavitev prikaza teleteksta.
- 11  Za prikaz / izklop podnapisov.
- 12  Spreminjanje velikosti teleteksta.
- 13  Za prikaz podrejene strani teleteksta.
- 14  Večkrat pritisnite tipko, da izberete želeno velikost slike.
- 15  Za neposredni priklic načina medija (USB).
- 16  Začni / ustavi predvajanje.
- 17  Hitro prevrtil naprej.
- 18  Hitro prevrtil nazaj .
- 19  Pri tem modelu funkcija ne deluje.
- 20  Za ustavitev predvajanja.
- 21  ►►: Predvajanje naslednjega poglavja.
- 22  ◄◄: Predvajaj prejšnje poglavje.

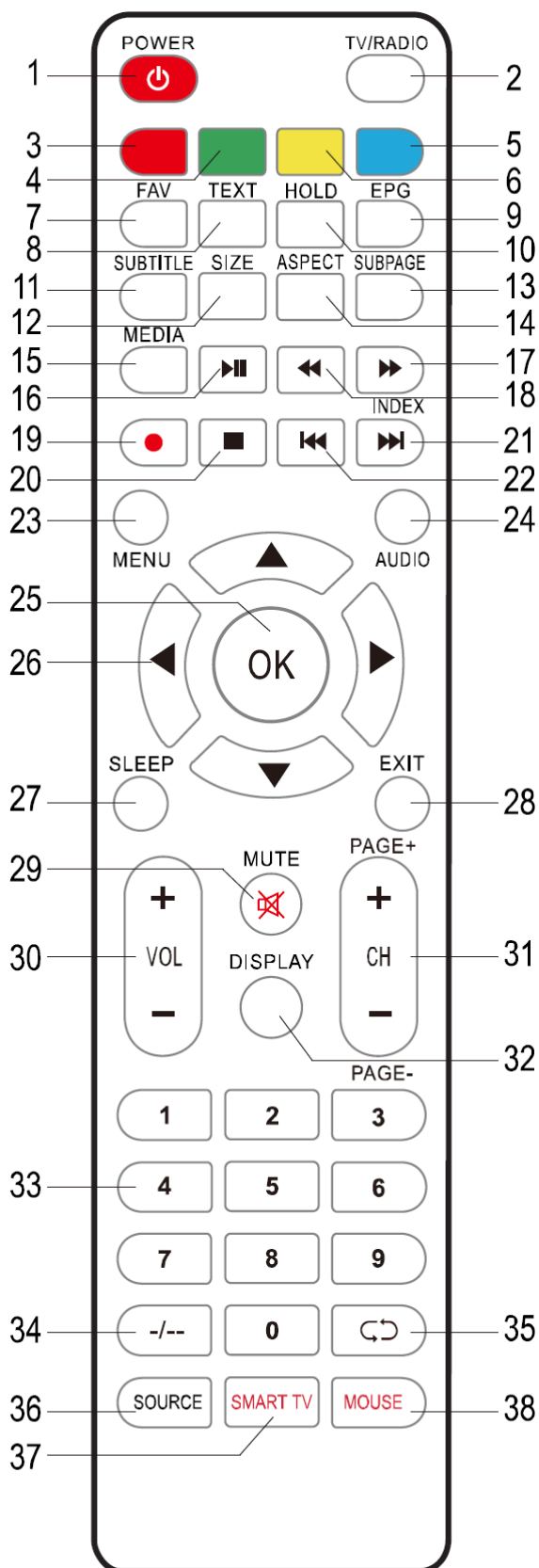





23 MENU

Za priklic glavnega menija.  
Ponovno pritisnite za vrnitev na prejšnjo stran menija.



24 AUDIO

Za izbiro drugega zvočnega zapisa.



25 OK

Tipka za potrditev izbire.



26

▲▼◀▶: Navigacijske tipke..



27 SLEEP

Tipka za nastavitev časa izklopa (časovnik za stanje pripravljenosti).



28 EXIT

Tipka za izhod iz strani menija.



29 MUTE

Tipka za izklop zvoka.



30

Tipki za povečanje / zmanjšanje glasnosti.

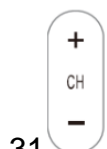

31

Tipki za preklop na prejšnji / naslednji program.

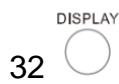

32 DISPLAY

Tipka za priklic informacij o trenutnem programu.



33

### ŠTEVILČNA TIPKOVNICA (0-9):

Za vnos številčnih informacij kot so številka programa itd. Za spremembo številke.



34

Za vrnitev na prejšnji program ali vhodni vir.



35

Za preklop vhodnega vira.



36 SOURCE



37 SMART TV

Odpre začetno stran pametne televizije (»SMART TV«).



38 MOUSE

V načinu »SMART TV« enkrat pritisnite to tipko, da odprete zaslonsko miško (način miške). Dvakrat pritisnite tipko za vstop v navigacijski način. (V načinu krmiljenje po meniju uporabite navigacijske tipke: LEVO / DESNO ali GOR / DOL, da se po strani pomikate vodoravno ali navpično.); Če se želite vrniti v običajni način daljinskega upravljalnika, držite to tipko približno 5 sekund, dokler ikona miške ne izgine.

## Priprava daljinskega upravljalnika

### Vstavljanje baterij

Baterije vstavite, kot je prikazano na naslednjih slikah. Pri tem bodite pozorni, da sta pola + in - poravnana, kot je navedeno v prostoru za baterije (slika 1).

### Življenjska doba baterij

- Življenjska doba baterij je običajno eno leto; vendar je natančna življenjska doba odvisna od tega, kako pogosto se uporablja daljinski upravljalnik.
- Če daljinski upravljalnik ne deluje niti v bližini, jih zamenjajte.
- Uporabite dve suhi cink-ogljikovi bateriji tipa AAA.

### OPOMBE:

- Pazite, da ne daljinski upravljalnik ne pade na tla, ne stopajte nanj in ga ne izpostavljajte drugim udarcem. To lahko poškoduje dele ali povzroči okvaro.
- Če daljinskega upravljalnika ne uporabljate dlje časa, odstranite baterije.

### **Delovanje daljinskega upravljalnika**

Daljinski upravljalnik usmerite na razdalji največ 6 m od senzorja za daljinski upravljalnik pod kotom  $60^\circ$  proti sprednji strani naprave (slika 2).

#### **OPOMBE:**

- Delovna razdalja se lahko razlikuje glede na svetlost prostora.
- Ne usmerite svetlobe na senzor daljinskega upravljalnika.
- Med daljinski upravljalnik in senzor daljinskega upravljalnika ne postavljajte predmetov.
- Daljinskega upravljalnika ne uporabljajte hkrati z daljinskim upravljalnikom druge naprave.

Slika 1



Slika 2

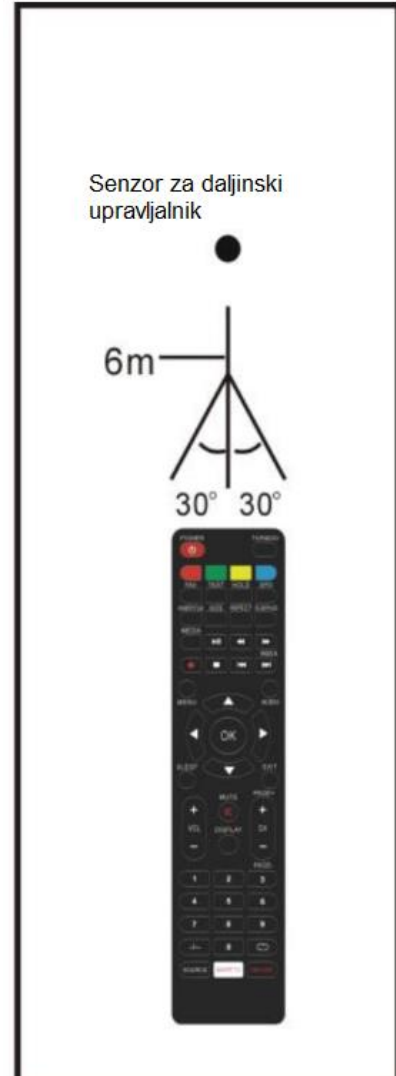

## Osnovne povezave

- Prepričajte se, da so vsi kabli izključeni iz glavne enote, preden vzpostavite povezavo z električnim omrežjem.
- Pred priključitvijo drugih naprav preberite navodila.

### Priključitev na električno omrežje

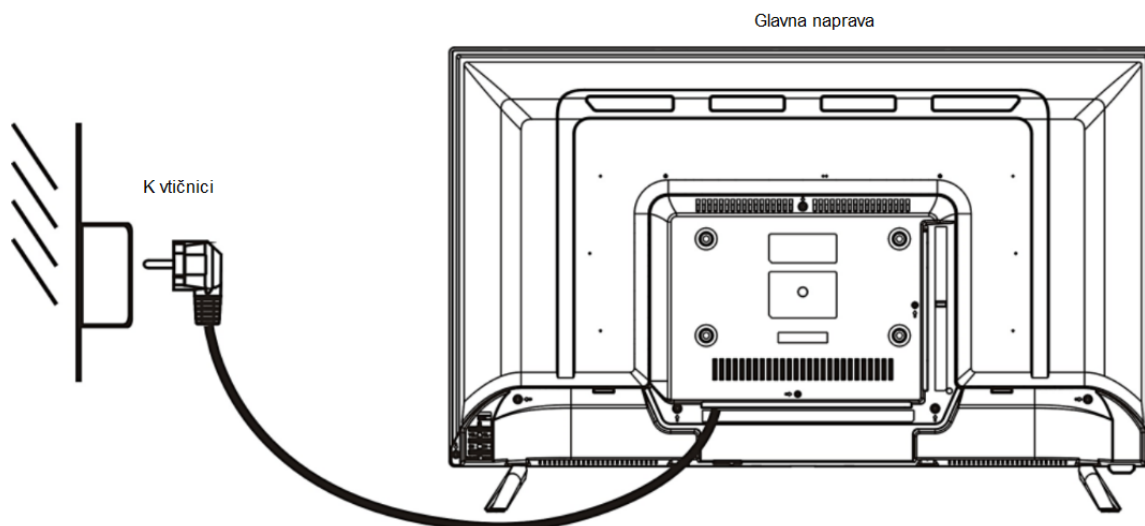

### Priključitev zunanje antene na napravo

Za optimalno sliko na vtičnico za anteno priključite zunanjo anteno.

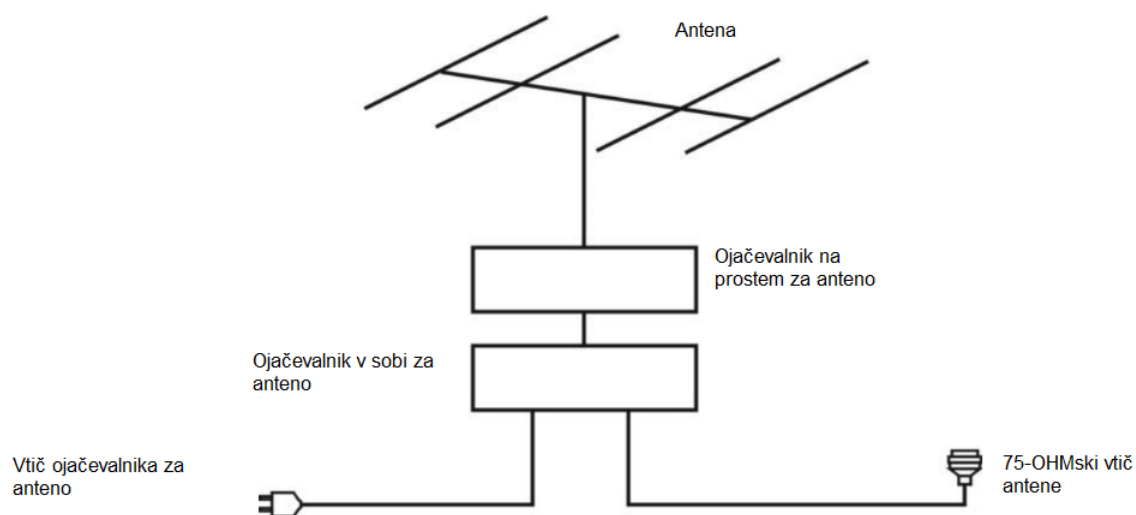

## Povezava s HDMI-vhodom

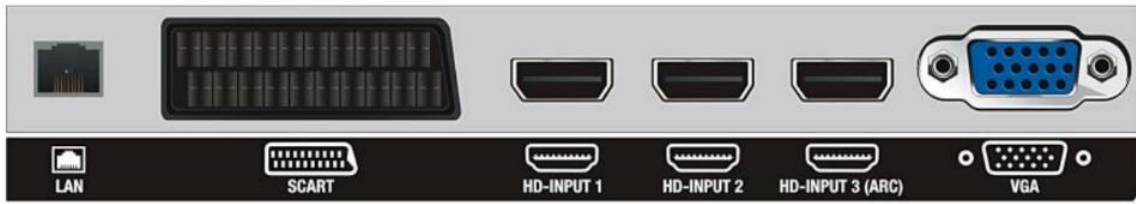

Napravo povežite z drugimi napravami za sprejemanje multimedijskih signalov visoke ločljivosti s kablom HDMI (ni priložen).  
OPOMBA: Hkrati lahko priključite do 3 HD-naprave.

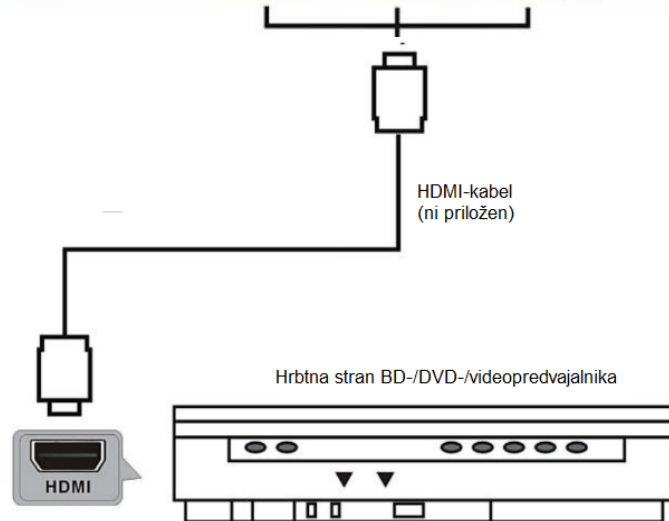

## Povezava računalnika / VGA-povezava

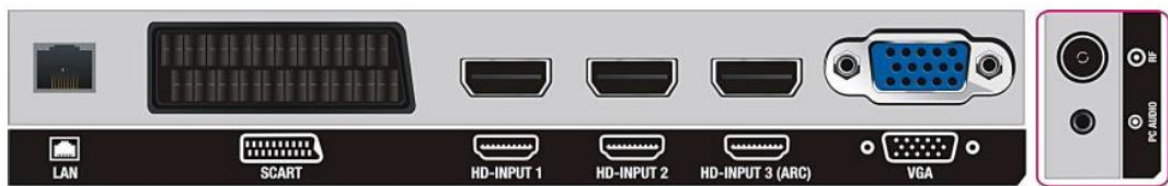

Napravo s pomočjo VGA-kabla (ni priložen) in zvočnega kabla povežite s televizijo ali računalnikom in napravo uporabite kot monitor.

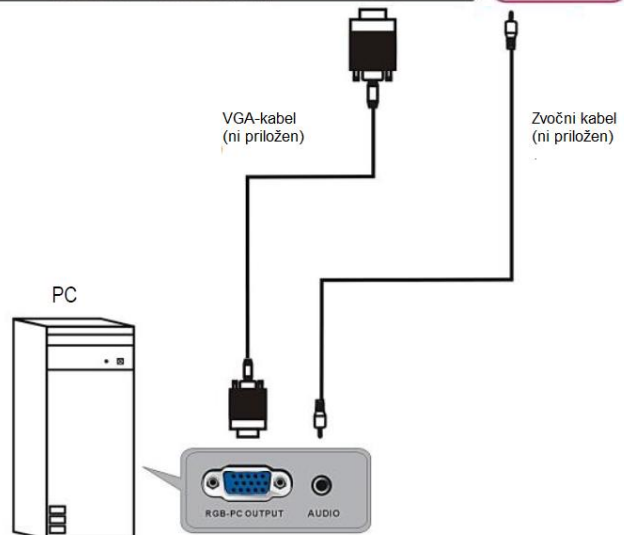

### Povezava s SCART-kablom

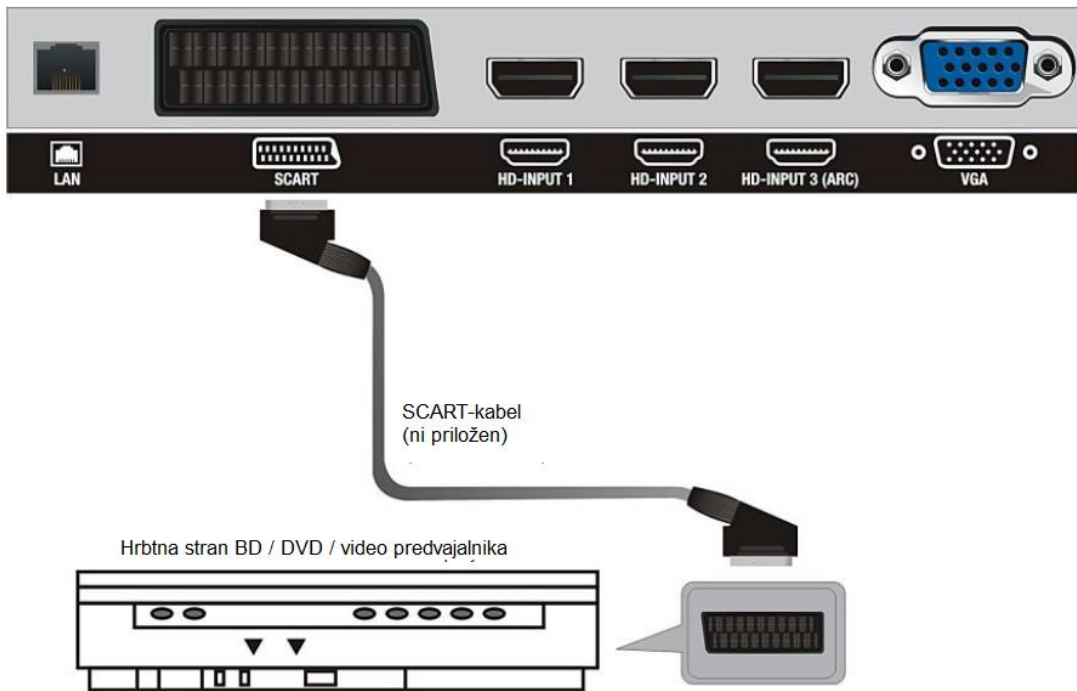

### Povezava s kompozitnim AV-kablom

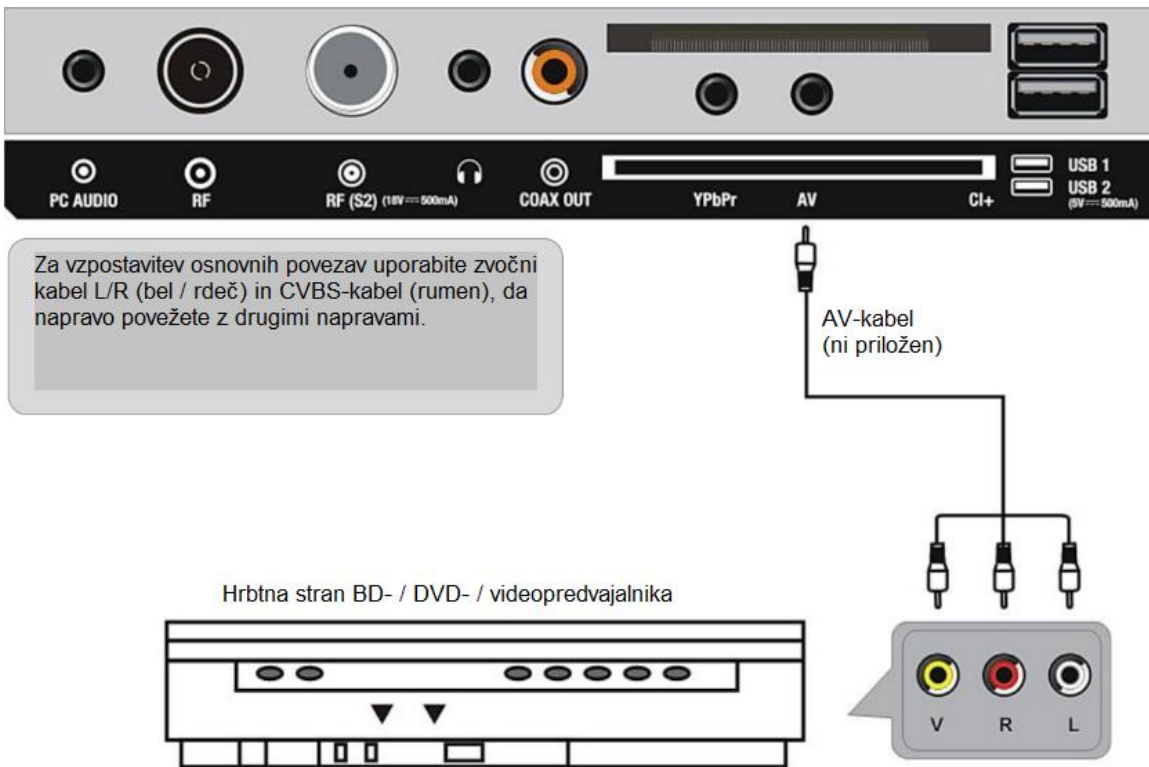

## Povezava YPbPR

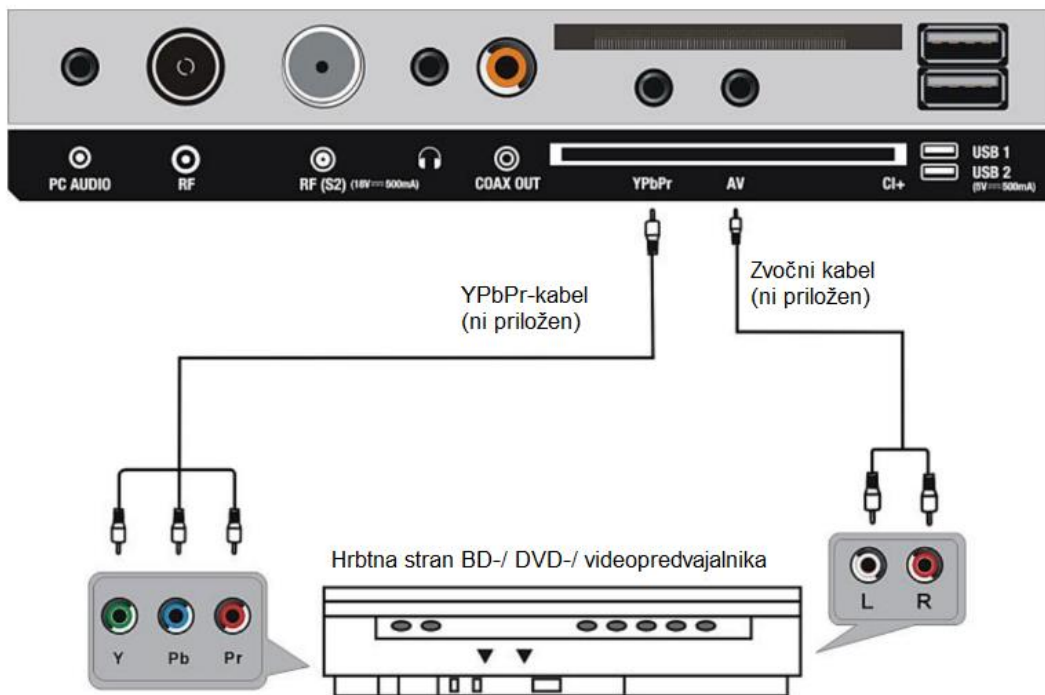

## Povezava z LAN-kablom (RJ45)



## USB-povezava

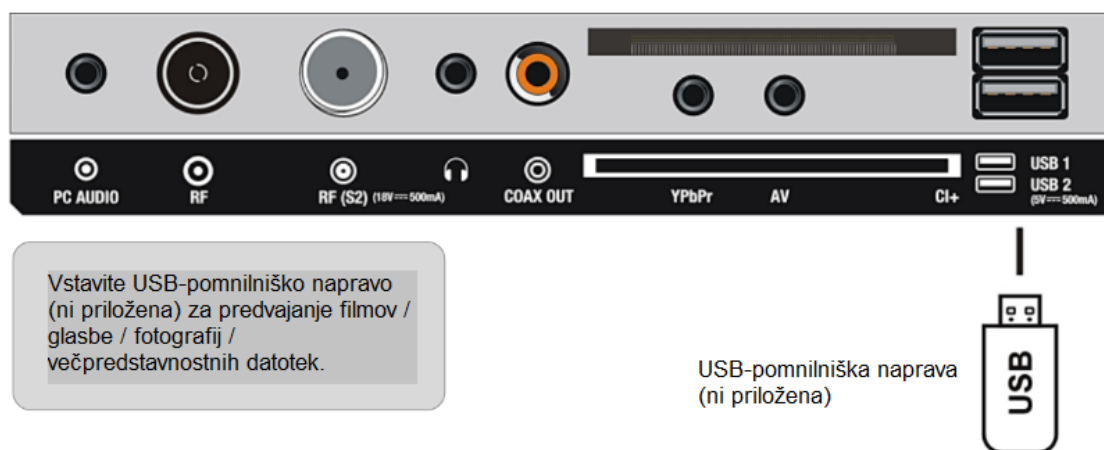

### Vstavljanje vmesnika CI



### Koaksialna povezava



### Priključitev slušalk

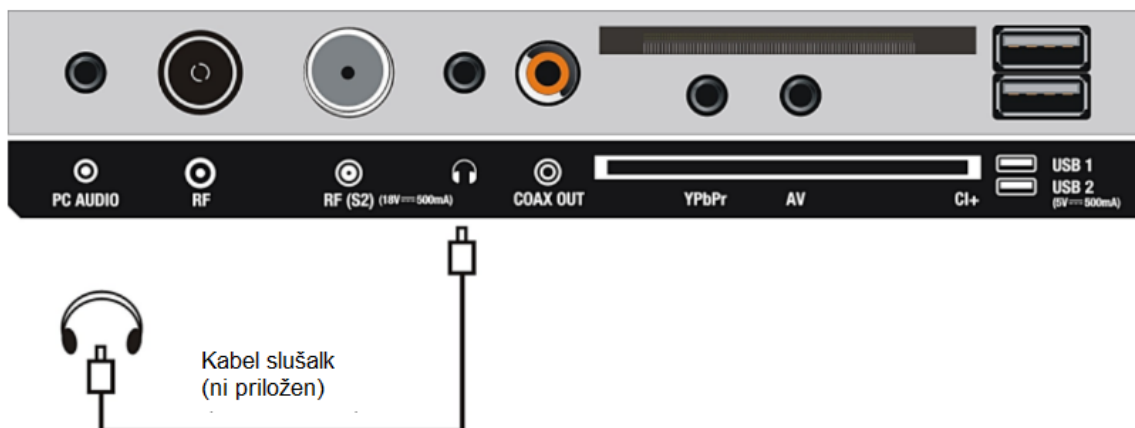

**Prepričajte se, da so vse naprave in napajalni kabli pravilno priključeni in da je naprava nastavljena v pravi način, preden izvedete katero koli operacijo.**

## Osnovno delovanje

- Pritisnite tipko »POWER« na napravi ali na daljinskem upravljalniku, da vklopite napravo (indikator delovanja zasveti modro); ponovno pritisnite to tipko, da izklopite napravo (stanje pripravljenosti) (indikator delovanja zasveti rdeče).
- Na napravi ali na daljinskem upravljalniku pritisnite tipko »SOURCE«, da napravo prestavite v način DTV ali TV.

### Izbira zelenega programa

- Pritisnite tipko CH+, da prestavite na naslednji program.
- Pritisnite tipko CH-, da prestavite na predhodni program.
- Pritisnite tipko na številčni tipkovnici na daljinskem upravljalniku, da izberete želeni program.

**OPOMBA:** Če želite spremeniti številko, večkrat pritisnite gumb -/--.

### Uravnavanje glasnosti

- Pritisnite tipko VOL + ali VOL-, da nastavite glasnost.
- Razpoložljivo območje: 0-100.

### Utišanje zvoka

Pritisnite tipko »MUTE« za izklop zvoka; s ponovnim pritiskom se zvok ponovno vklopi.

### Nastavitev vhodnega vira

- Če želite priklicati seznam vhodnih virov, pritisnite tipko »SOURCE« na napravi ali na daljinskem upravljalniku.
- Pritisnite tipko za krmiljenje po meniju GOR ali DOL, da izberete želeni vhodni vir, nato pa pritisnite tipko »OK«, da potrdite izbiro.
- Možnosti, ki so na voljo: DTV, ATV, AV, SCART, YPbPr, VGA, HD-INPUT 1/2/3 (HDMI).

### Nastavitev MULTI-AUDIO

Na daljinskem upravljalniku pritisnite tipko »AUDIO« in s tipkami za krmiljenje po meniju izberite želen jezik zvoka.

**OPOMBA:** Če želite aktivirati to funkcijo, se prepričajte, da izbran program podpira več jezikov zvoka.

### Informacijski prikaz

Večkrat pritisnite tipko »DISPLAY« na daljinskem upravljalniku, da prikažete trenutne informacije o programu.

### Televizijski spored (samo v načinu DTV)

S pritiskom na tipko »EPG« na daljinskem upravljalniku prikličite programski vodnik.





- Za izbiro želenega programa pritisnite navigacijsko tipko gor / dol.
- Z levo / desno navigacijsko tipko preklopite med levim in desnim stolpcem.
- Če želite nastaviti opomnik, pritisnite tipko »OK«, ko je v srednjem stolpcu označen program.

### Seznam priljubljenih programov (seznam priljubljenih)

Med ogledom razpoložljivega programa za priklic strani menija s seznamom priljubljenih (priljubljeni programi) pritisnite tipko »FAV« na daljinskem upravljalniku.

- S pomočjo navigacijskih tipk za gor / dol izberite želen program.
- Za potrditev izbire pritisnite tipko OK.

#### **OPOMBA:**

Za dodajanje priljubljenega programa upoštevajte postopke "Channel (program) > Program Edit" (urejanje programa).

### Hitra izbira

Med gledanjem programa, ki je na voljo, za priklic strani menija s seznamom programov (»Channel List«) pritisnite tipko »OK« na daljinskem upravljalniku.

- S tipkami menija za gor ali dol izberite želen program.
- Za izbiro programa pritisnite tipko »OK«.



### Teletekst

Za prikaz informacij o teletekstu pritisnite tipko »TEXT« na daljinskem upravljalniku, s ponovnim pritiskom na to tipko prikazovanje teleteksta izgine.

### TV / RADIO (le v načinu DTV)

Za preklon naprave med načinoma televizije in radia na daljinskem upravljalniku pritisnite tipko »TV/RADIO« (radio ni na voljo povsod v Nemčiji).

### Podnapisi

Na daljinskem upravljalniku večkrat pritisnite tipko »SUBTITLE«, da izberete želeni podnapis.

**OPOMBA:** Če želite aktivirati to funkcijo, se prepričajte, da prikazan program podpira več podnapisov.



## Zagon

Priključite se na vir napajanja in vklopite televizor. Prikaže se pozdravna stran (ko prvič vklopite televizor).

S pritiskom tipke levo / desno / gor / dol izberite želeno možnost in za potrditev izbire pritisnite tipko »OK«.

Pritisnite tipko »EXIT« za vrnitev na prejšnjo stran.

### Dobrodošli

Z desno tipko za krmiljenje po meniju priključite naslednjo stran.

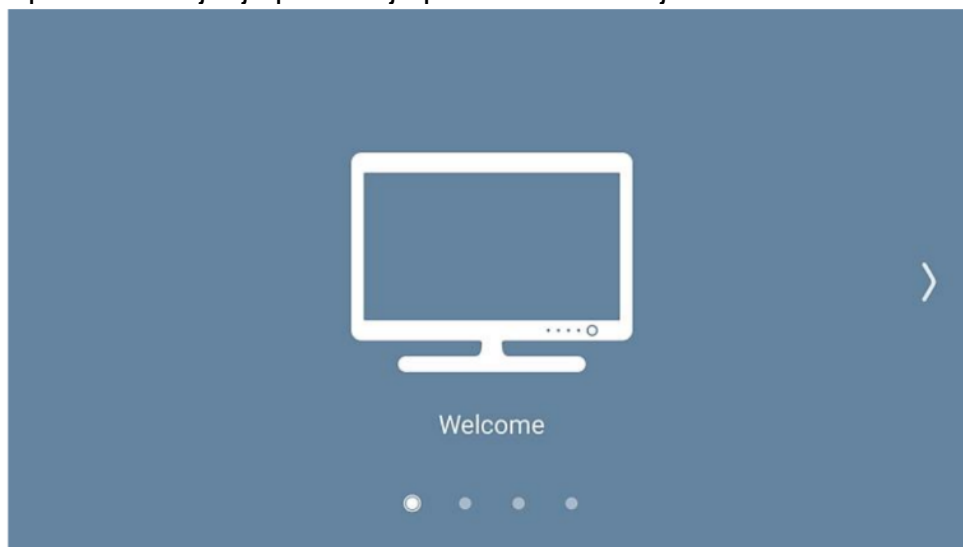

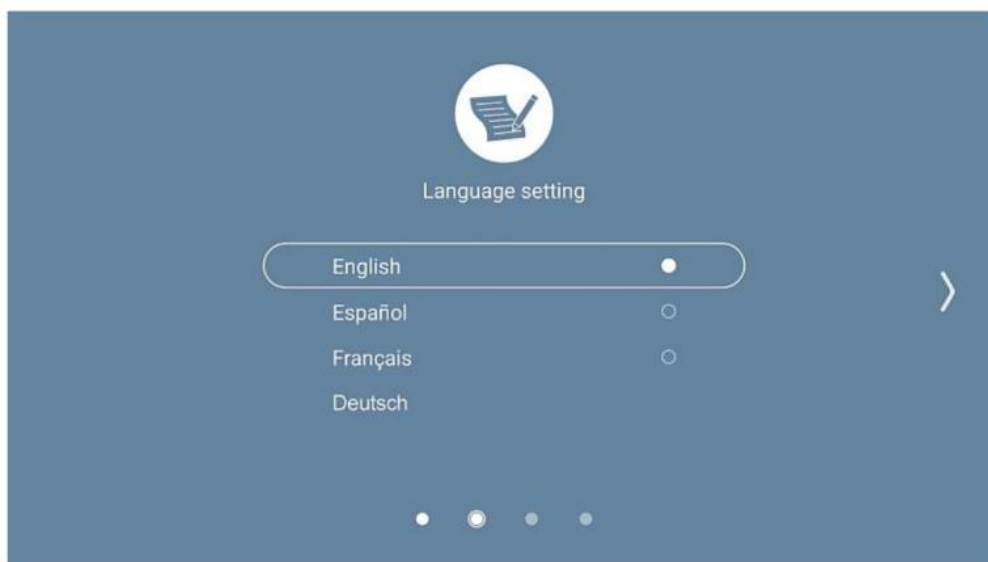

### Jezikovne nastavitve

- Za izbiro vašega jezika pritisnite navigacijsko tipko za gor / dol.
- Z desno tipko za krmiljenje po meniju priključite naslednjo stran.

### Omrežje

Če je na LAN-priključek povezan omrežni kabel, za konfiguracijo izberite nastavitve »ethernet«.

- Če je na voljo račun WLAN, izberite "Wireless« (brezžično), da odprete seznam WLAN (brezžičnih omrežij) in za vzpostavitev povezave vnesite geslo.
- Nato za vklop in uporabo tega televizorja pritisnite desno tipko.

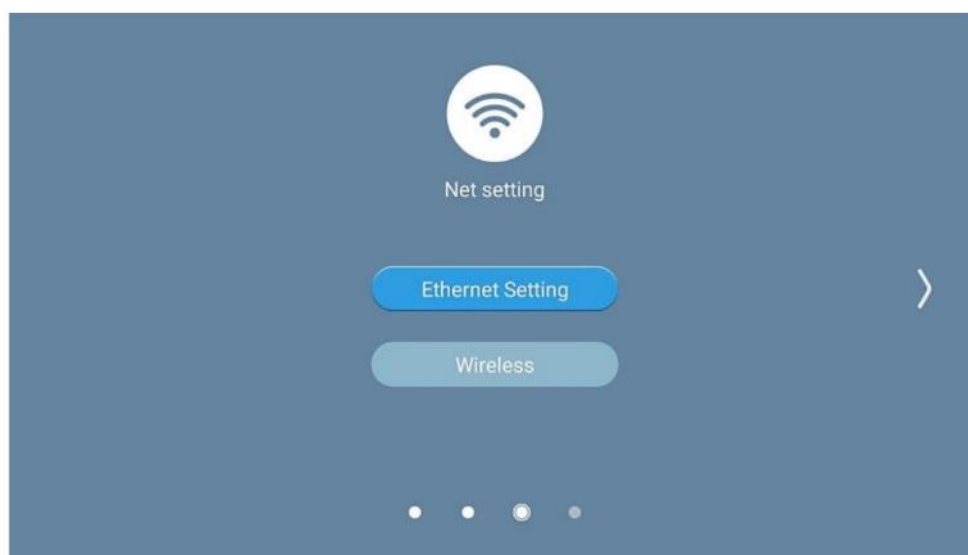

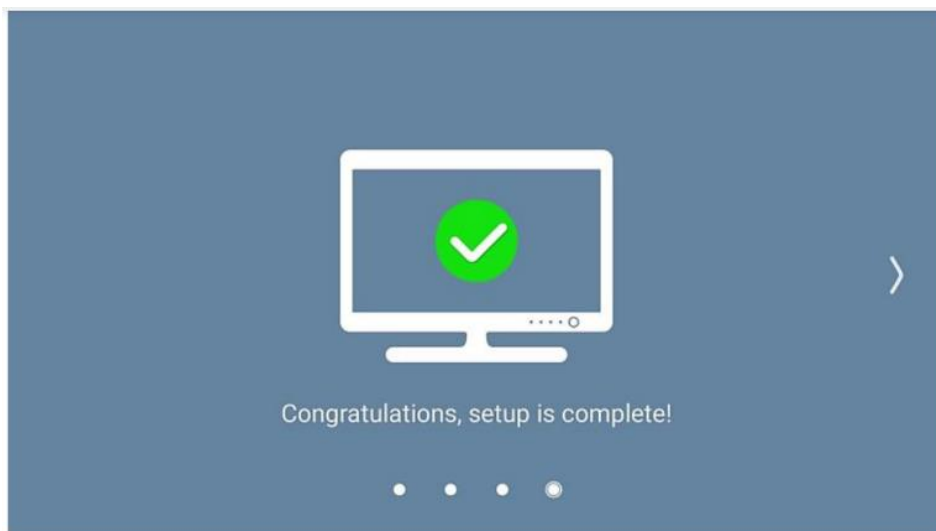

## Upravljanje pametne televizije

S tipko levo / desno / gor / dol na daljinskem upravljalniku izberite želeno možnost in za potrditev izbire pritisnite tipko »OK / enter«.

Za vrnitev na prejšnjo stran uporabite tipko »EXIT«.

Pritisnite tipko »SMART TV«, da odprete začetno stran.

### **OPOMBE:**

- Za bolj priročno upravljanje lahko na USB-vhod priključite zunanjo miško (ni priložena).

- Uporaba z zunanjo miško:

Kliknite z levo tipko na miški: Izberite možnost ali priključite podmeni.

Kliknite Zzlevo tipko miške: Vrnitev na prejšnjo stran.

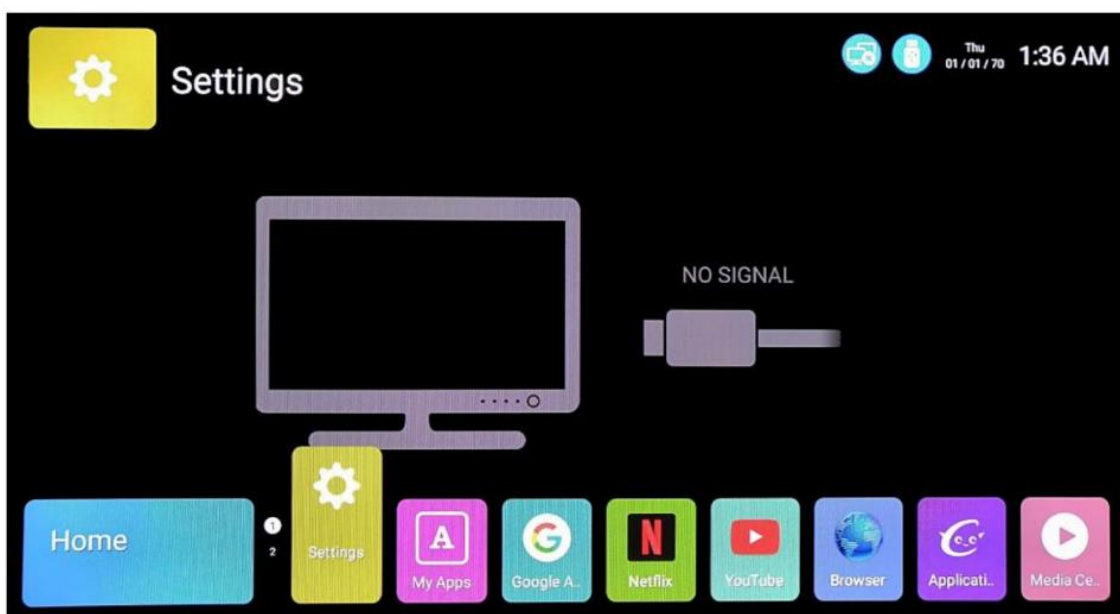

### **Pred uporabo interneta:**

- Vključite WiFi ((Startseite > Einstellungen > Netzwerk > Drahtlosverbindung) Domov> Nastavitve> Omrežje> Brezžična povezava), če je na voljo brezžična povezava.
- Lahko pa priključite LAN-kabel in televizor se bo samodejno povezoval z omrežjem.

### **1. Brskalnik**

- S navigacijskimi tipkami gor / dol / levo / desno na začetni strani izberite »Browser« (brskalnik) in za potrditev pritisnite tipko »OK / enter«.

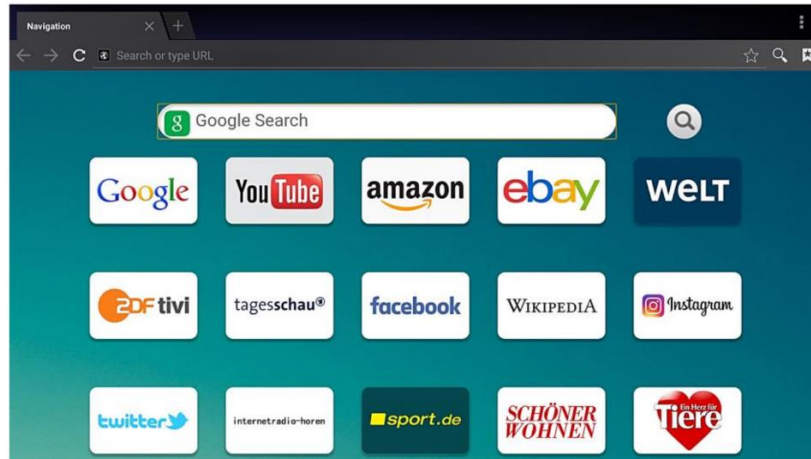

- Pritisnite navigacijsko tipko gor / dol / levo / desno, da premaknete kurzor v polje za vnos.
- Da odprete virtualno tipkovnico, pritisnite tipko »OK / enter«.
- Nato s tipko gor / dol / levo / desno izberite zeleno možnost in za potrditev vnosa pritisnite tipko »OK / enter«.
- Ko zaključite z vnosom, na zaslonu izberite »Los« in pritisnite tipko »OK / enter«, da odprete spletno stran.

### **2. Upravljalnik datotek**

- Preden izvedete naslednje postopke v USB-režo vstavite USB-pomnilniško napravo.
- S pomočjo tipk za krmiljenje po meniju za gor / dol / levo / desno izberite »Datei manager« (upravljalnik datotek) na začetni strani in za odpiranje pritisnite tipko »OK / enter«
- S tipko »EXIT« se vrnite na prejšnjo stran.



- S pomočjo tipk za krmiljenje po meniju izberite datoteke (video, glasba, fotografija) na vaši USB-pomnilniški napravi ali notranjem pomnilniku in za začetek predvajanja pritisnite tipko »OK / enter«.

### 3. Upravljalnik aplikacij

- Z navigacijskimi tipkami gor / dol /levo / desno na začetni strani izberite »Anwendungsmanger« (upravljalnik aplikacij) in za odpiranje pritisnite tipko »OK/enter«.



- Aplikacijo lahko namestite iz notranjega pomnilnika ali zunanje USB-naprave, odstranite novo nameščeno aplikacijo ali počistite pomnilnik.

### 4. Nastavitve

- Z navigacijskimi tipkami gor/ dol /levo / desno na začetni strani izberite »Einstellungen« (nastavitve) in za odpiranje pritisnite tipko »OK/enter«.

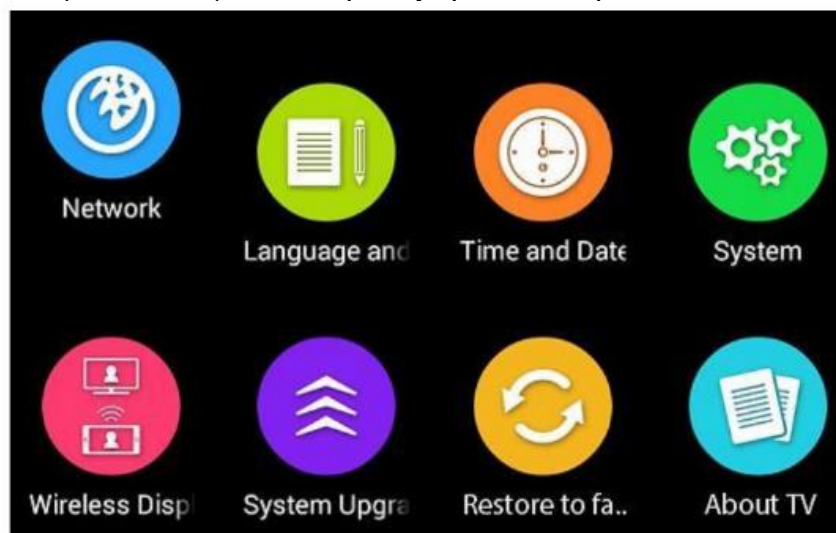

### OSNOVNO DELOVANJE:

- Pritisnite tipko za krmiljenje po meniju gor / dol / levo / desno, da izberete ali prilagodite možnost.
- Za potrditev izbire pritisnite tipko »OK / enter«.
- S tipko »EXIT« se vrnite na prejšnjo stran.

## **Omrežje**

**Stanje omrežja:** Prikaže trenutno stanje omrežja.

**Povezava s kablom:** Z LAN-povezavo lahko tukaj konfigurirate IP-naslov.

**Brezžična povezava:** Vklopite / izklopite brezžično omrežje.

(**OPOMBA:** Za dostop do zaklenjenega brezžičnega omrežja je potrebno geslo)

**Brezžična dostopna točka:** Nastavite brezžično dostopno točko.

## **Jezik in vnos**

Izberite razpoložljiv jezik zaslona.

## **Ura in datum**

Tu nastavite datum, uro, časovni pas, obliko časa in obliko datuma.

## **Sistem**

**Omogoča namestitve aplikacij, ki niso iz trgovine App Store.**

**Nastavitve sloga teme:** Izberite dnevno ali nočno temo.

**Čas prikaza domače strani:** Nastavite čas prikaza domače strani.

**Čiščenje predpomnilnika:** Očistite sistemski predpomnilnik.

**Upravitelj Google računa:** Upravljajte svoj Google račun, če ga imate.

## **Brezžični zaslon**

Na ta TV-zaslon projicirajte še eno elektronsko napravo.

(**OPOMBA:** Prepričajte se, da vaša naprava podpira funkcijo brezžičnega zaslona in da uporablja enako brezžično omrežje kot ta izdelek.)

## **Posodobitev sistema**

Za posodobitev sistema.

## **Ponastavite na tovarniške nastavitve**

Ponastavitev izdelka na tovarniške privzete nastavitve.

## **Info**

Prikaže informacije o sistemu pametne televizije.

## **Glavni meni**

- Naprava vsebuje različne nastavitvene menije. Po vnosu začetnega programiranja te nastavitve ostanejo v pomnilniku, dokler se ne spremenijo, tako da lahko napravo vedno upravljate na enak način.
- Nastavitve ostanejo v pomnilniku, dokler jih ne spremenite, tudi če je naprava v stanju pripravljenosti.

### **Splošni postopki za osnovne nastavitve**

- Na daljinskem upravljalniku pritisnite tipko »MENU« za dostop do glavnega menija.
- Če želite premakniti kurzor, pritisnite navigacijsko tipko gor / dol / levo / desno. Podmeni priključite s tipko »OK« oz. navigacijsko tipko desno.
- S pritiskom na tipko »MENU« shranite trenutno nastavitvev in se vrnite v prejšnji meni.
- Za izhod iz strani menija pritisnite tipko »EXIT«.

## DTV-NAČIN

Če želite izbrati vhodni vir DTV, pritisnite tipko »SOURCE« na napravi ali na daljinskem upravljalniku.

### 1. Program

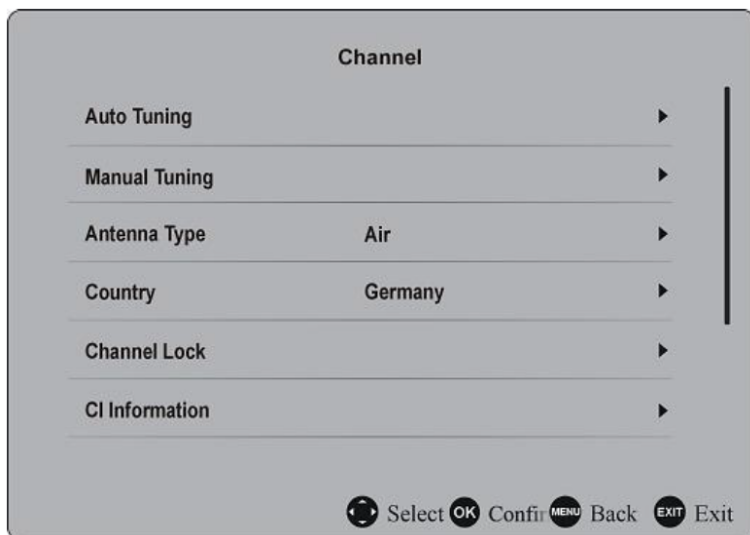

#### 1.1 Samodejno usklajevanje

- Za priklic pritisnite tipko »OK«.
- S pomočjo tipk za krmiljenje po meniju izberite samodejno iskanje programov med ATV (analogno), DTV (digitalno) ali ATV + DTV.

**Informacije:** Analogna televizija naj bi bila izključena do sredine leta 2019.

**OPOMBA:** Pred samodejnim iskanjem programov priključite anteno na RF-priključek na zadnji strani televizorja.

#### 1.2 Ročno iskanje kanalov

- Za priklic pritisnite tipko »OK«.
- Kurzor premaknite gor / dol, da izberete ročno iskanje kanalov med ATV ali DTV in pritisnite tipko »OK«, da odprete podmeni

#### Ročno iskanje kanalov ATV

**Kanal:** Izberite številko kanala.

**Barvni sistem:** Izberite razpoložljiv barvni sistem.

**Zvočni sistem:** Izberite razpoložljiv zvočni sistem.

**Frekvenca:** Prilagodite frekvenco.

**Iskanje programov:** Začnite iskati naprej ali nazaj od trenutne frekvence.

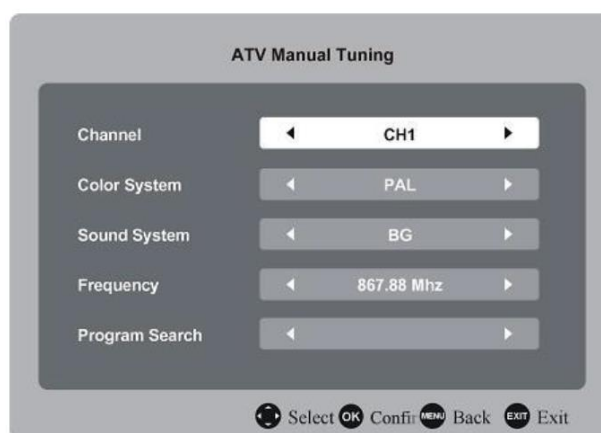



### Ročno iskanje kanalov DTV

- Da izberete kanal, pritisnite navigacijsko tipko levo / desno..
- Nato pritisnite navigacijsko tipko gor / dol, da označite »Programmsuche« (iskanje kanalov) in pritisnite tipko »OK« za iskanje kanalov.

**OPOMBA:** Če je izbrana vrsta antene "kabel", lahko prilagodite dodatne možnosti (frekvenca, modulacija, simbol).

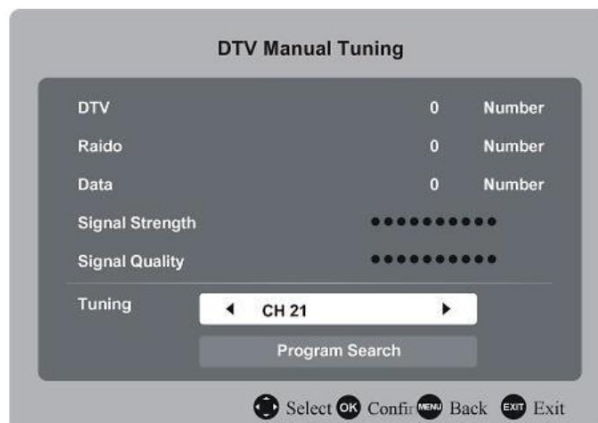

### 1.3 Tip antene

Izberite anteno, kabel ali satelit glede na vrsto antene, ki jo uporabljate.

### 1.4 Država

Izberite državo, v kateri živite.

### 1.5 Zaklepanje kanala

- S številčnimi tipkami na daljinskem upravljalniku vnesite tovarniško privzeto geslo "0000".
- Pritisnite navigacijsko tipko gor / dol, da izberete želeni element.

**OPOMBA:** Če ste pozabili geslo, uporabite univerzalno geslo "8899".

**Preklop:** Vklop / izklop zaklepanja sistema.

**Zaklepanje programa:** Zaklepanje / odklepanje shranjenega programa.

**Starševski nadzor:** Izberite možnost starševski nadzor, ki je na voljo.

**Spreminjanje gesla:** Najprej vnesite staro geslo in nato dvakrat vnesite novo geslo.

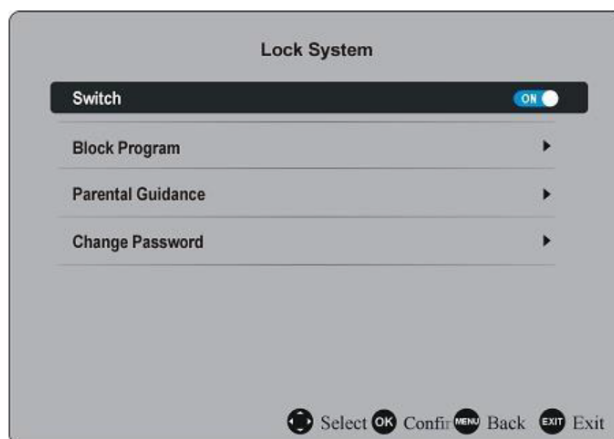

### 1.6 Hotelski način

Hotelsko zaklepanje je poseben način, ki omogoča, da se nekatere funkcije za goste izključijo in zaklenejo.

**Odprite meni hotelske televizije:**

Za prehod v hotelski način pritisnite tipko »SOURCE« in na daljinskem upravljalniku vnesite kombinacijo tipk "1147". Nato izberite navigacijske tipke »GOR / DOL / DESNO / LEVO«, da izberete ali prilagodite možnost.

**Hotelski način (zaklep):** »EIN« = hotelski način je vključen / »AUS« = hotelski način je izključen.

**Program / kanal (»channel«):** Vklopi / izklopi zaklepanje menija "Programi".

**Slika (»picture«):** Vklopi / izklopi zaklepanje menija »Slika«

**Zvok (»sound«):** Vklopi / izklopi zaklepanje menija »Zvok«

**Zaklepanje kanala (»channel lock«):** Vklopi / izklopi zaklepanje kanala. Če je ta možnost aktivirana, lahko vidite samo trenutno nastavljene kanale.

**Način vklopa (»Power ON Mode«):**

»Direkt« (neposredno): Naprava se samodejno vklopi, ko je priključena na vtičnico.

»Speicher« (pomnilnik): Shrani trenutno stanje energije.

»Sekundär« (sekundarno): Naprava se ne vklopi samodejno.

**Zaklepanje tipk (»key lock«):** Vklon/ izklop zaklepanja tipk.

**Zaklepanje vira (»source lock«):** Vklopi / izklopi zaklep vhodnih virov, ki so na voljo.

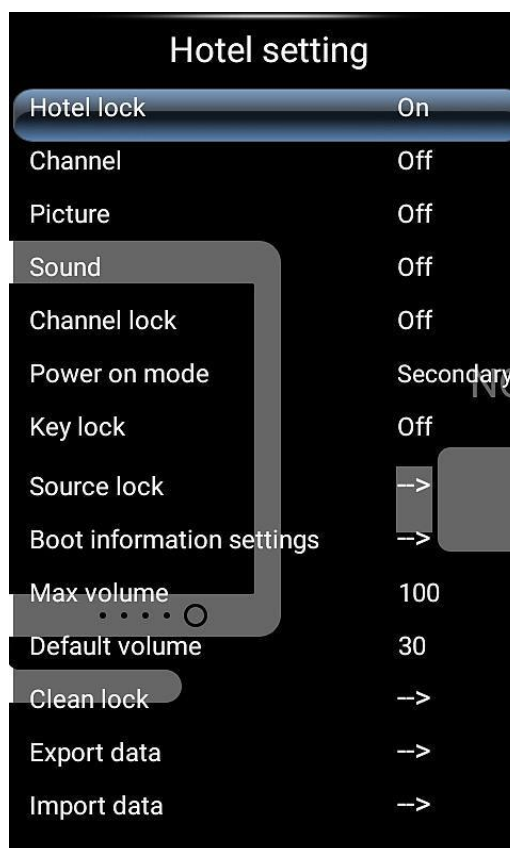

**Nastavitve informacij o zagonu (»Boot Information Settings«):** Nastavite začetni vmesnik ali privzeti vir.

**Največja glasnost (»Max Volume«):** Nastavite največjo glasnost.

**Standardna glasnost (»Default Volume«):** Nastavite standardno glasnost.

**Počisti zaklepanje (»Clear Lock«):** Izbriše zgornje nastavitve.

**Izvozi podatke (»Export Data«):** Izvozi bazo podatkov na USB-ključ.

**Uvozi podatke (»Import Data«):** Uvozi bazo podatkov s ključka USB.

## 1.7 Podatki o CI

Ko je na CI-režo priključen razpoložljivi modul CAM (Conditional Access Module), si lahko ogledate ustrezne informacije ali upravljate CAM-modul.

## 1.8 Informacije o signalu

Prikaže podrobnosti o signalu, kot sta kakovost in moč signala.

## 1.9 Programski vodnik

Prikaže programski vodnik (upoštevajte postopek pod "Osnovno delovanje> TV - spored").

## 1.10 Urejanje programa

- Za priklic pritisnite navigacijsko tipko »OK«.

- S tipko gor / dol izberite želeni program.

- Pritisnite desno navigacijsko tipko, da nastavite trenutni program kot priljubljeni program in znova pritisnite desno tipko,



da odstranite trenutni program s seznama priključenih.

## 2. Slika



### 2.1 Način slike

Pritisnite navigacijsko tipko gor / dol / levo / desno, da izberete možnost.

**Način slike:** standardni, uporabniški, mehak, živahen.

**Svetlost / kontrast / barva / ostrina:** Nastavljiva vrednost: 0-100.

Ko je izbran način slike [Uporabnik], pritisnite tipko »OK / enter«, da vstopite v podmeni in prilagodite svetlost, kontrast in druge informacije.

### 2.2 Barvna temperatura

S tem elementom je mogoče optimalno nastaviti barvno temperaturo.

Možnosti, ki so na voljo: standardno, toplo, hladno.

### 2.3 Zmanjšanje hrupa slike

Možnosti, ki so na voljo: izklopljeno, šibko, srednje, močno.

### 2.4 Način povečave

Ta element se uporablja za prilagajanje velikosti videoposnetka.

Na voljo so možnosti: Auto, 4: 3, 16: 9, Zoom1, Zoom2.

**OPOMBA:** Razpoložljiva velikost video slike se lahko razlikuje glede na vhodni vir.

### 2.5 DLC

Za vklop / izklop dinamičnega nadzora svetlosti.

### 3. Zvok

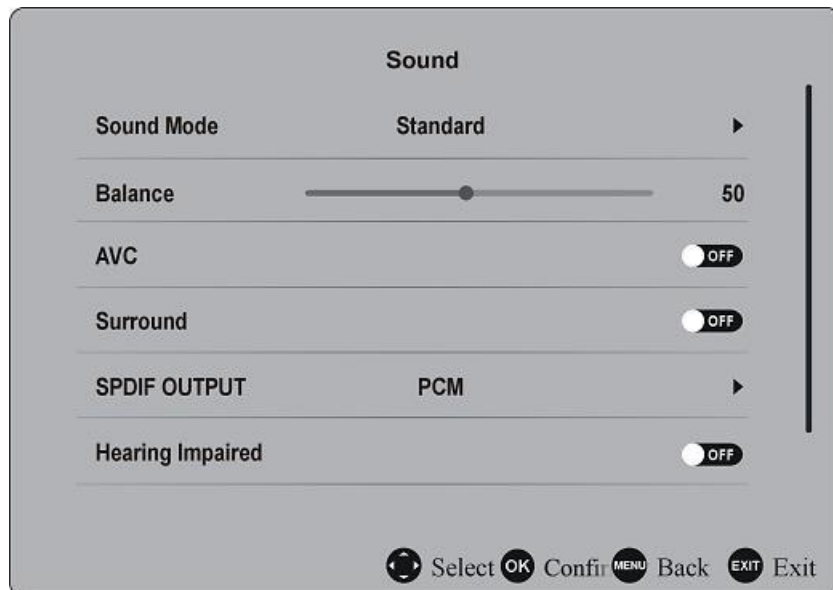

#### 3.1 Način zvoka

Pritisnite navigacijsko tipko gor / dol / levo / desno, da izberete možnost.

**Način zvoka:** Standardni, uporabnik, glasba, film, šport.

Ko je izbran način zvoka [uporabnik], za priklic podmenija in prilagajanje nizkih in visokih tonov pritisnite tipko »OK / enter«.

#### 3.2 Ravnovesje

S tem elementom je mogoče zvočni izhod na levem in desnem zvočniku nastaviti med -50 in 50.

#### 3.3 AVC (samodejna glasnost)

Ta možnost se uporablja za vklop / izklop samodejnega nadzora glasnosti.

#### 3.4 Okolica

Za boljše zvočno izkušnjo vklopite / izklopite okoljski zvok (»Surround Sound«).

#### 3.5 Izhod SPDIF

Možnosti, ki so na voljo: izklopljeno, RAW, PCM.

#### 3.6 Nastavitve za osebe z okvaro sluha

Ta postavka vklopi / izklopi funkcijo nastavitve za osebe z okvaro sluha. Ta funkcija pomaga uporabnikom z okvaro sluha tako, da pisno opiše določene prizore ali dejanja.

**OPOMBA:** Funkcija "nastavitve za osebe z okvaro sluha" deluje le, če gledate programe, ki vsebujejo povezane podatke o podnapisih in podpirajo to funkcijo.

#### 3.7 Samo glasba

Pritisnite desni navigacijski gumb, da aktivirate »Nur Ton« (samo zvok). Prikaz slike na tem izdelku se izklopi. Za izhod iz tega načina »Nur Ton« (samo zvok) pritisnite katero koli tipko.

#### 4. Dodatne nastavitve



##### 4.1 Čas prikaza menija

S to možnostjo izberete želeni čas delovanja zaslonskega menija.  
Na voljo možnosti: Vedno, 5/10/15/20/30 sekund.

##### 4.2 Časovnik mirovanja (»Sleep Timer«)

Ta funkcija se uporablja za nastavev, ko naprava samodejno preide v stanje pripravljenosti (»Standby«).

Na voljo možnosti: izklopljeno, 10.10.20/60/90/120/180/240 minut.

##### 4.3 Samodejni čas delovanja

S to funkcijo lahko nastavite želeni standardni čas delovanja televizorja.

Na voljo možnosti: Izklopljeno, 1/2/3/4 ure. Po tem času naprava samodejno preide v stanje pripravljenosti.

##### 4.4 Okolje

Glede na uporabo tega izdelka izberite domači ali standardni način.

##### 4.5 Jezik teleteksta

S to možnostjo izberete želeni jezik teleteksta.

##### 4.6 Modri zaslon

Vklop / izklop modrega zaslona Ko je modri zaslon nastavljen na vklopljeno, se pojavi modro ozadje, ko je signal šibek ali ni signala.

##### 4.7 HDMI CEC

Za priklic pritisnite tipko »OK / enter«.



### **Kako uporabljati funkcijo HDMI-CEC:**

- Prepričajte se, da je naprava HDMI (ojačevalnik itd.) pravilno priključena.
- Če želite izbrati vhodni vir HDMI, na napravi ali na daljinskem upravljalniku pritisnite tipko »SOURCE«.

**CEC:** Vklopi / izklopi HDMI CEC.

**Pripravljenost:** Vklopi / izklopi samodejni način pripravljenosti.

**ARC (povratni zvočni kanal):** Vklop / izklop funkcije ARC.

### **4.8 Jezik zvoka**

S to možnostjo izberete želeni jezik zvoka.

### **4.9 Jezik podnapisov**

S to možnostjo izberete želeni jezik podnapisov.

### **4.10 Ponastavitev na tovarniške nastavitve**

S tem elementom lahko napravo ponastavimo na tovarniške nastavitve.

## **NAČIN ATV IN DRUGI NAČINI**

- Na napravi ali na daljinskem upravljalniku pritisnite tipko »SOURCE«, da izberete želeni vhodni vir.
- Za delovanje menija teh načinov upoštevajte delovanje menija DTV-načina.

## **SATELITSKI NAČIN**

### **Namigi:**

- Za sprejem satelitskih signalov, najprej priključite satelitsko anteno na HF (S2)- priključek.
- Pritisnite tipko »SOURCE« na daljinskem upravljalniku, da izberete "DTV".
- Prepričajte se, da je »Antennentyp« (vrsta antene) nastavljena na "satelit".

### **1. Samodejno uravnavanje**

- Za prikaz glavnega menija pritisnite tipko »MENU«.

- S pomočjo navigacijskih tipk izberite "Channel" (kanal) in za priklic pritisnite desno tipko.

- Nato označite "Samodejno ugaševanje" in pritisnite OK, da ga pokličete.

**Satelit:** Izberite razpoložljivi satelit.

**Način optičnega branja:** Izberite način optičnega branja.

**Vrsta storitve:** Izberite vrsto storitve.

**Vrsta kanala:** Izberite vrsto kanala.

Ko zaključite zgornje nastavitve, označite »Bestätigen« (potrdi) in pritisnite tipko »OK«, da samodejno poiščete programe satelitske televizije.

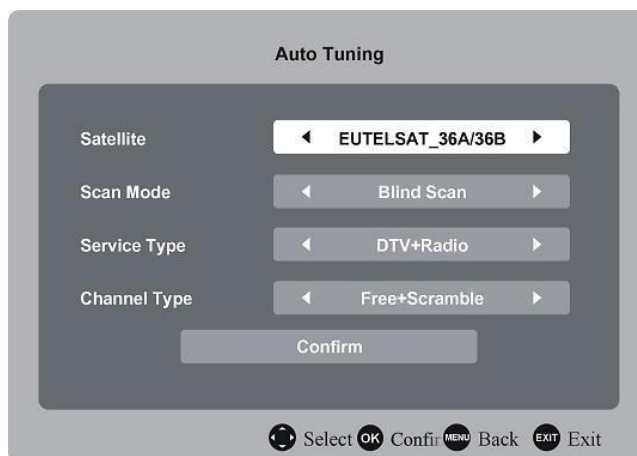

### **2. Satelitski oddajnik**

- Za prikaz glavnega menija pritisnite tipko »MENU«.

- Z navigacijskimi tipkami izberite "Channel" (kanal) in pritisnite navigacijsko tipko desno, da ga prikličete.
- Nato označite »Satellitenschüsseinrichtung« (satelitski oddajnik) in pritisnite tipko »OK« za priklic.
- Z levo / desno navigacijsko tipko izberite levi, srednji ali desni stolpec.
- Za vrnitev pritisnite tipko »MENU«.

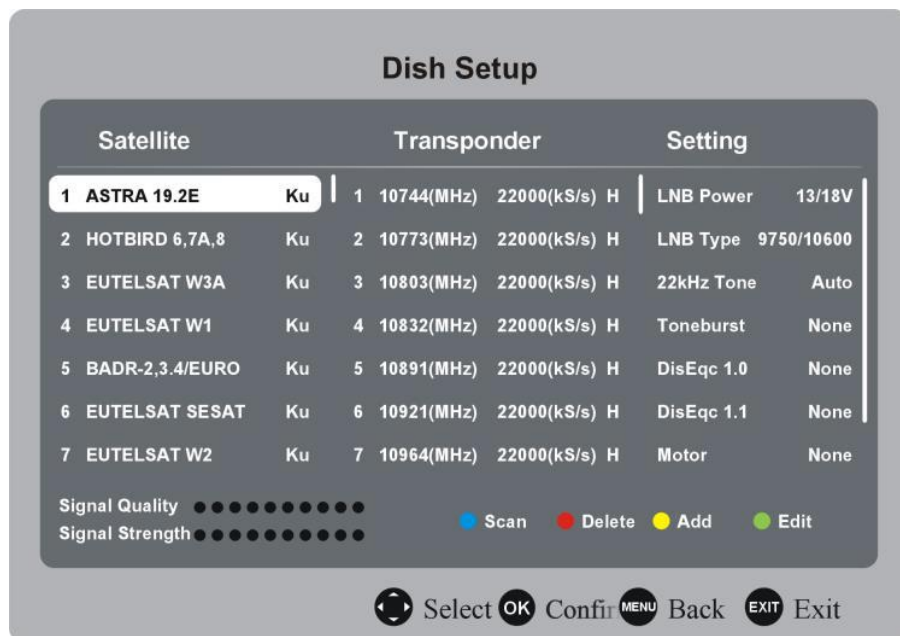

**Če je označena vrstica »Satellit« (satelit) na levi strani:**

**Z rumeno tipko na daljinskem upravljalniku prikličite meni za dodajanje.**

### Preimenovanje

Za odpiranje virtualne tipkovnice pritisnite tipko »OK«. Z navigacijskimi tipkami gor / dol sestavite novo ime in za potrditev izbire pritisnite tipko »OK«.

### Poravnava zemljepisne dolžine

Za izbiro želene možnosti pritisnite navigacijsko tipko levo / desno.

### Kot zemljepisne dolžine

Z uporabo številčne tipkovnice na daljinskem upravljalniku vnesite želeno vrednost.

### Pas

Za izbiro želene možnosti pritisnite navigacijsko tipko levo / desno.

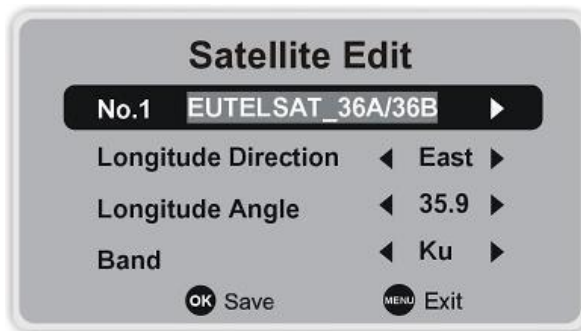
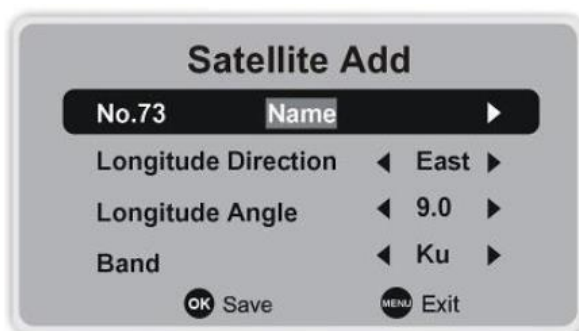

**2) Z zeleno tipko na daljinskem upravljalniku prikličite meni za urejanje**

Dejanja v meniju »Bearbeiten« (uredi) ustrezajo dejanjem v meniju »Hinzufugen« (dodaj).

**(3) Z modro tipko na daljinskem upravljalniku priključite meni za optično branje.**

- S tipko gor / dol izberite želeno možnost.
- Z levo / desno navigacijsko tipko izberite zelene možnosti za vrsto kanala, vrsto storitve in način skeniranja.
- Nato pritisnite »OK«, da samodejno poiščete programe.

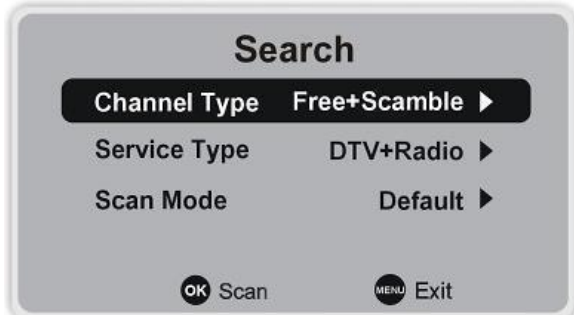

**B. Če je označen stolpec "Transponder" (sredina):**

**(1) Z rumeno tipko na daljinskem upravljalniku priključite meni za dodajanje.**

**Frekvenca**

Pritisnite levo / desno navigacijsko tipko, da nastavite želeno frekvenco.

**Simbol**

Pritisnite levo / desno navigacijsko tipko, da nastavite želeno vrednost simbola.

**Polarizacija**

Pritisnite levo / desno navigacijsko tipko, da izberete želeno možnost.

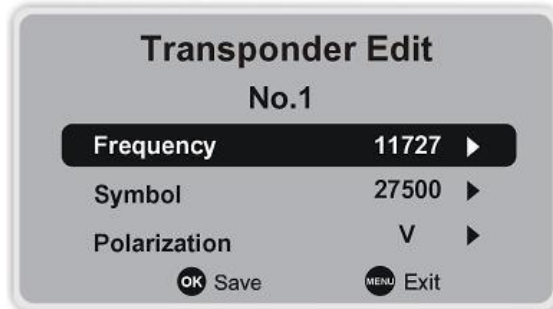
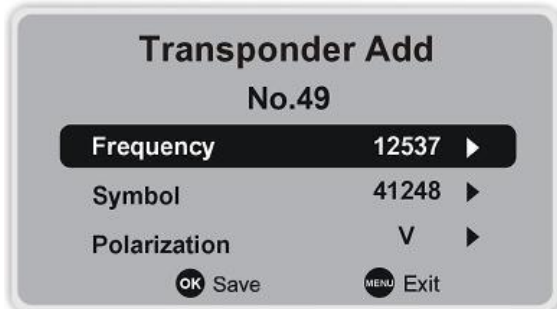

**(2) Z zeleno tipko na daljinskem upravljalniku priključite meni »Urejanje«.**

Dejanja v meniju »Bearbeiten« (urejanje) ustrezajo dejanjem v meniju »Hinzufügen« (dodaj).

**(3) Z modro tipko na daljinskem upravljalniku priključite meni za optično branje**

- S tipko gor / dol izberite želeno možnost.
- Z levo / desno navigacijsko tipko izberite zelene možnosti za vrsto kanala, vrsto storitve in način optičnega branja.
- Nato pritisnite tipko »OK«, da samodejno poiščete programe.

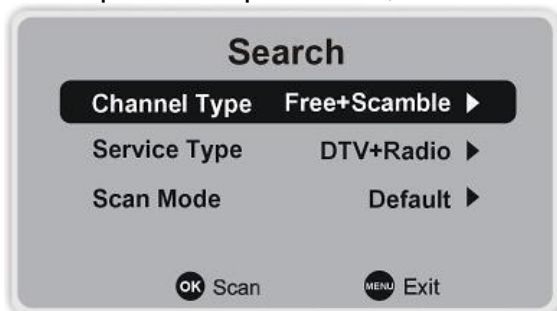



**C. Če je poudarjen stolpec »Einstellungen« (nastavitve) (desno):  
Zmogljivost LNB (blok z nizkim hrupom):**

Pritisnite levo / desno navigacijsko tipko, da izberete želeno možnost.

**Vrsta LNB**

Da odprete podmeni, pritisnite tipko »OK«, nato z navigacijsko tipko gor / dol izberite želeno možnost.

**22 kHz-ton**

Pritisnite levo / desno navigacijsko tipko, da izberete želeno možnost.

**»Toneburst« (hitro zaporedje pokov)**

Z levo / desno navigacijsko tipko izberite želeno možnost.

**DisEqc1.0 (nadzor digitalne satelitske naprave)**

Pritisnite levo / desno navigacijsko tipko, da izberete želeno možnost.

**DisEqc1.1**

Pritisnite levo / desno navigacijsko tipko, da izberete želeno možnost.

**Motor**

Pritisnite levo / desno navigacijsko tipko, da izberete želeno možnost.

**Enoten kabel (znan tudi kot "One Line Technology")**

Pritisnite tipko »OK«, da odprete podmeni. Nato z navigacijskimi tipkami izberite želeno možnost.

## Vzdrževanje

- Ne pozabite pritisniti tipke za vklop / izklop, da napravo preklopite v stanje pripravljenosti in odklopite napajalni kabel.
- Napravo obrišite s suho, mehko krpo.
- Če je površina zelo umazana, jo očistite s krpo, namočeno v blago vodno raztopino mila in jo temeljito odcedite, nato pa napravo dobro obrišite s suho krpo.
- Za čiščenje nikoli ne uporabljajte alkohola, benzena, redčil, čistilne tekočine ali drugih kemikalij. Prahu ne odstranjajte s stisnjenim zrakom.

## Namestitev na steno

- Če želite televizor pritrditi na steno, se obrnite na strokovnjaka. Za kakršno koli škodo na izdelku ali poškodbe ne sprejemamo odgovornosti, če boste televizijo nameščali sami.
- Televizorja ne pritrujete na steno, ko je vklopljen. To lahko povzroči poškodbe zaradi nevarnosti električnega udara.
- Za pritrditev televizorja uporabite standardne vijake M6 (10 mm / 4 kosi).

## Hrbtina stran vaše televizije

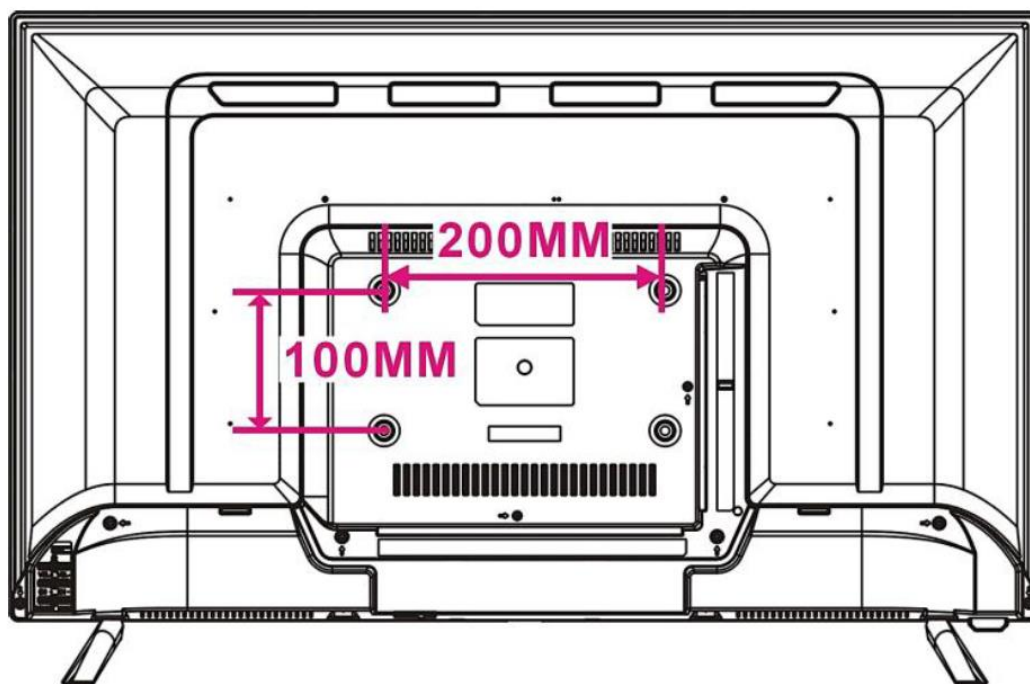

## Tehnični podatki

### Zaslon

Zaslon .....	TFT-zaslon, 80 cm / 32 palcev (31,5 ") z LED-osvetlitvijo
Ločljivost (slikovne pike) .....	1366 x 768
Razmak med slikovnimi pikami (mm) .....	0,17025 (H) x 0,51075 (V)
Razmerje .....	16: 9
Kontrastno razmerje .....	4000: 1
Svetlost .....	250 cd / m <sup>2</sup>
Vidni kot .....	170 (H) / 160 (V)
Odzivni čas .....	6 ms
Življenjska doba .....	30.000 ur

### Vhodi in izhodi

#### VHODI

RF (TV) .....	x 1
RF (satelitska TV).....	x 1
PC-RGB (VGA) .....	x 1
PC AUDIO .....	x 1
USB .....	x 2
AV (video) .....	x 1
Komponenti (YPbPr) .....	x 1
SCART .....	x 1
CI (združljiv s CI +) .....	x 1
HD-vhod .....	x 3 (1.4)
LAN (RJ45) .....	x 1

## IZHODI

Koaksialni priključek .....	x 1
Priključek za slušalke .....	x 1

## ATV-SISTEM

Območje sprejema .....	48,25 - 863,25 MHz
Vhodna impedanca .....	75 Ω
Video sistem .....	PAL, SECAM
Ozvočenje .....	BG, DK, I, L; NICAM / A2
Pomnilniški kanali .....	100
Teletext .....	1000 strani

## DTV-SISTEM

Območje sprejema .....	48,5 - 2150 MHz
Vhodna impedanca .....	75 Ω
Pasovna širina kanala .....	7 MHz / 8 MHz
Modulacija (DVB-T) .....	COFDM QPSK, 16QAM, 64QAM
Modulacija (DVB-T2) .....	QPSK, 16QAM, 64QAM, 256QAM
Modulacija (DVB-C) .....	16QAM, 32QAM, 64QAM, 128QAM, 256QAM
Modulacija (DVB-S2) .....	QPSK, 8PSK
Video sistem .....	MPEG-2 MP @ ML, MPEG-2 MP @ HL, H.264, H.265
Zvočni sistem .....	MPEG-1 Layer 1/2, MPEG-2 Layer 2, DD, DD +
Osnovne funkcije .....	EPG, podnapisi, teletext

## VIDEO VHOD / AUDIO IZHOD

### VIDEO VHOD

AV barvni sistem .....	PAL, NTSC, SECAM
YPbPr-format .....	480i, 480p, 576i, 576p, 720p, 1080i, 1080p
Format HDMI .....	480i, 480p, 576i, 576p, 720p, 1080i, 1080p

### AUDIO IZHOD

Frekvenčni odziv .....	100 Hz - 15 kHz @ +/- 3 dB (1 kHz, 0 dB referenčni signal)
Ojačevalnik razreda D .....	8 W x 2 @ 8 Ohm THD <10%

## FORMATI USB-MEDIJEV

Film .....	AVI, MPG, MPEG, MKV, MOV, RMVB
Glasba .....	WMA, AAC, MP3
Foto .....	JPEG, BMP, PNG

## SISTEM PAMETNE TELEVIZIJE (SMART TV SISTEM)

Procesor .....	358
Tip jedra .....	A35, 4-jedro
GPU .....	Mali-400
RAM .....	1 GB
Bliskavica NAND .....	8 GB

## RAZNO

OSD jeziki .....	nemščina, angleščina, francoščina, italijanščina, španščina, portugalščina, nizozemščina
Napajanje .....	AC 100-240V, 50 / 60Hz

Potrebna moč .....	največ 60 W
Poraba energije .....	<0,5 W (v pripravljenosti)
Delovna temperatura .....	-5 ° C - 45 ° C
Mere (mm) .....	732 (Š) x 191 (D) x 480 (V) (s stojalom) 732 (Š) x 81 (D) x 434 (V) (brez stojala)
Teža .....	približno 4,0 kg (s stojalom) približno 3,9 kg (brez stojala)

\* Pridržujemo si pravico do sprememb.

## Odpravljanje napak

Preden trdite, da naprava ne deluje pravilno, preverite naslednje točke:

TEŽAVA	REŠITEV
Ni električne energije.	<ul style="list-style-type: none"> <li>Napajalni kabel trdno priključite v vtičnico.</li> </ul>
Ni slike.	<ul style="list-style-type: none"> <li>Preverite, ali so vse naprave pravilno priključene.</li> </ul>
Ni zvoka. Popačen zvok.	<ul style="list-style-type: none"> <li>Preverite, ali so vse naprave pravilno priključene.</li> <li>Preverite, ali so vhodne nastavitve za TV in stereo sistem pravilne.</li> <li>S pomočjo tipk VOL + / VOL prilagodite glasnost glavne enote na ustrezno raven.</li> </ul>
Daljinski upravljalnik ne deluje.	<ul style="list-style-type: none"> <li>Preverite, ali so baterije pravilno vstavljene.</li> <li>Baterije so prazne. Zamenjajte jih z novimi.</li> <li>Daljinski upravljalnik usmerite v senzor za daljinski upravljalnik in ponovno pritisnite tipko na daljinskem upravljalniku.</li> <li>Odstranite ovire med daljinskim upravljalnikom in televizijo.</li> </ul>
Tipke ne delujejo (na glavni enoti in / ali na daljinskem upravljalniku)	<ul style="list-style-type: none"> <li>Izklopite in ponovno priključite napajalni kabel. (Naprava morda ne bo delovala pravilno zaradi nevihte, statične elektrike ali drugih dejavnikov.)</li> </ul>
Ni slike ali slaba slika.	<ul style="list-style-type: none"> <li>Ponastavite anteno ali uporabite zunanjo anteno.</li> <li>Napravo postavite blizu okna (če se uporablja v stavbi).</li> <li>Od televizije odstranite naprave, ki oddajajo motnje.</li> <li>Ponovite samodejno iskanje programov.</li> <li>Poskusite izbrati drug program.</li> </ul>
Motnje zvoka in slike.	<ul style="list-style-type: none"> <li>Preverite priključek antene.</li> </ul>
Ni zvoka ali slab zvok.	<ul style="list-style-type: none"> <li>Preverite nastavitve zvoka.</li> <li>Na daljinskem upravljalniku pritisnite tipko »MUTE«, da vklopite funkcijo zvoka.</li> <li>Odstranite slušalke.</li> </ul>

Šumenje ali druge motnje.	<ul style="list-style-type: none"><li>Elektronske naprave v bližini povzročajo motnje. Premaknite televizijo ali moteče naprave.</li></ul>
---------------------------	--

### Servisni postopek

Če imate kakršen koli razlog za pritožbo ali ima vaša naprava napako, se obrnite na prodajalca ali na servisno službo JAY-tech GmbH, da se dogovorite za servisni postopek.

**Uradne ure:** Ponedeljek - četrtek od 8. do 17. ure.  
Petek od 8. do 14. ure.

**Telefonska številka:** 02161/575 8950

**E-pošta:** [info@jay-tech.de](mailto:info@jay-tech.de)

Naprave ne pošiljajte na naš naslov brez zahteve naše servisne ekipe. Pošiljatelj nosi stroške in tveganje izgube.

Pridržujemo si pravico, da zavrnamo sprejem neželene pošte ali da pošljemo blago nazaj ali na njegove stroške.

### Poenostavljena izjava EU o skladnosti

Podjetje JAY-tech GmbH izjavlja, da je opisani izdelek v skladu z Direktivo 2014/53 / EU in drugimi, ki veljajo za izdelek.

Celotno besedilo izjave EU o skladnosti je na voljo na naslednjem spletnem naslovu: [www.jay-tech.de](http://www.jay-tech.de)



Naprava ima znak CE in izpolnjuje vse zahtevane standarde EU.

### Odstranjevanje

#### DIREKTIVA 2012/19 / EU O ODSLUŽENI ELEKTRIČNI IN ELEKTRONSKI OPREMI (OEEO)



Starih naprav ne smete odvreči z gospodinjskimi odpadki!

Če naprave ni več mogoče uporabljati, je vsak potrošnik zakonsko zavezan ločiti stare naprave od gospodinjskih odpadkov, npr. izročiti na zbirno mesto v svoji skupnosti / okrožju. To zagotavlja pravilno recikliranje starih naprav in preprečevanje negativnih vplivov na okolje. Zato so električne naprave označene s tem simbolom.

## Predvidena uporaba



WLAN-adapter v napravi je namenjen samo za vzpostavitev podatkovne povezave prek WLAN-radijskega omrežja z usmerjevalnikom WLAN ali drugo napravo, ki podpira WLAN.

Vsaka druga uporaba ali nepredvidena uporaba, ki presega to, se šteje za nepravilno uporabo.

Kakršni koli zahtevki zaradi škode zaradi nepravilne uporabe so izključeni. Tveganje nosi uporabnik sam.

Ta izdelek ustreza zakonskim, nacionalnim in evropskim zahtevam.

### PODROČJA UPORABE

**Vgrajen brezžični adapter 802.11b / g / n** (frekvenčni pas med 2,4 in 5,0 GHz)

Področja uporabe za vse kanale v vseh evropskih državah, ki jih dovoljuje ETSI (Evropski inštitut za telekomunikacijske standarde).

Napravo je mogoče uporabljati samo v sprejemnem območju oddajnikov, združljivih z omrežjem WLAN, standarda 802.11b/g/n.



Conrad Electronic d.o.o. k.d.  
Ljubljanska c. 66, 1290 Grosuplje  
Faks: 01/78 11 250  
Telefon: 01/78 11 248  
[www.conrad.si](http://www.conrad.si), [info@conrad.si](mailto:info@conrad.si)

## GARANCIJSKI LIST

Izdelek: **LED-televizija JTC S32H5112J**  
Kat. št.: **22 08 095**

### **Garancijska izjava:**

Dajalec garancije Conrad Electronic d.o.o.k.d., jamči za kakovost oziroma brezhibno delovanje v garancijskem roku, ki začne teči z izročitvijo blaga potrošniku. **Garancija velja na območju Republike Slovenije. Garancija za izdelek je 1 leto.**

Izdelek, ki bo poslan v reklamacijo, vam bomo najkasneje v skupnem roku 45 dni vrnili popravljenega ali ga zamenjali z enakim novim in brezhibnim izdelkom. Okvare zaradi neupoštevanja priloženih navodil, nepravilne uporabe, malomarnega ravnanja z izdelkom in mehanske poškodbe so izvzete iz garancijskih pogojev. **Garancija ne izključuje pravic potrošnika, ki izhajajo iz odgovornosti prodajalca za napake na blagu.**

Vzdrževanje, nadomestne dele in priklopne aparate proizvajalec zagotavlja še 3 leta po preteku garancije.

Servisiranje izvaja družba CONRAD ELECTRONIC SE, Klaus-Conrad-Strasse 1, 92240 Hirschau, Nemčija.

Pokvarjen izdelek pošljete na naslov: Conrad Electronic d.o.o. k.d., Ljubljanska cesta 66, 1290 Grosuplje, skupaj z računom in izpolnjenim garancijskim listom.

**Prodajalec:**

---

**Datum izročitve blaga in žig prodajalca:**

---

**Garancija velja od dneva izročitve izdelka, kar kupec dokaže s priloženim, pravilno izpolnjenim garancijskim listom.**