



NAVODILA ZA UPORABO

Brezžični elektronski radiatorski termostat Eurotronic Comet Wifi 700200

Kataloška št.: 23 08 537



Kazalo

Tehnični podatki	2
Vsebina paketa	2
Varnostni napotki	3
Predvidena uporaba	3
Varnostna navodila	3
Opozorila	3
Upravljalni in prikazni elementi	3
Vstavljanje baterij	4
Prvi koraki	4
Namestitev na radiator	5
Aktiviranje načina za povezovanje	6
Ponastavitev	6
Odpravljanje težav	6
Pravne informacije	7
Varovanje okolja	7
Poenostavljena izjava EU o skladnosti	7
Podpora	7
Garancijski list	8
Prevod izvirne izjave EU o skladnosti	9
Izvirna izjava EU o skladnosti	10

Tehnični podatki

Ime naprave	Comet Wifi
EAN	4260012711998
Številka izdelka	700200
Napajalna napetost	2 x 1,5 V LR6/Mignon/AA
Priključek	M30 x 1,5 mm
Način delovanja	Tip 1
Dimenzije (Š x V x D)	62 x 68 x 83 mm
Teža	230 g (vključno z baterijami)
Stopnja zaščite	IP20
Stopnja onesnaženosti	2

OPOMBA: Za podrobnejša navodila za namestitev in uporabo obiščite:
<https://eurotronic.org/service/downloads/>.

Vsebina paketa

- 1 energijsko varčen radiatorski termostat Comet Wifi
- 2 bateriji LR6/Mignon/AA
- Navodila za uporabo
- 3 adapterji (Danfoss RA; RAV, RAVL)

OPOMBA: Preverite, ali je vsebina paketa popolna in nepoškodovana.

Varnostni napotki

Predvidena uporaba

Ta naprava je zasnovana tako, da na enostaven način prilagodi temperaturo v vaših prostorih v skladu z vašimi potrebami. Istočasno pa vam pomaga učinkovito zmanjšati stroške ogrevanja. V ta namen uporabljajte samo napravo Comet Wifi.

Varnostna navodila

Naprava Comet Wifi je namenjena uporabi v zaprtih prostorih.

Napravo Comet Wifi uporabljajte samo v skladu z opisom v navodilih za namestitev in uporabo.

Napravo lahko uporabljajo otroci, starejši od 8 let, in osebe z zmanjšanimi fizičnimi, senzoričnimi ali umskimi sposobnostmi ali s premalo izkušenj in znanja, če jih pri uporabi nadzira oseba, ki je zadolžena za njihovo varnost, ali so prejele navodila za varno uporabo in razumejo z njimi povezane nevarnosti.

Naprava ne sme biti na dosegu otrok, mlajših od 8 let.

Otroci ne smejo izvajati čiščenja in vzdrževanja naprave, razen če so starejši od 8 let in pod nadzorom.

Opozorila

Baterij ne segrevajte, ne povzročajte kratkega stika, jih ne polnite ali razstavljajte. - Nevarnost eksplozije! Iztrošene baterije takoj odstranite iz naprave.

Zaščitite baterije pred prekomerno toploto - Povečana nevarnost puščanja baterij.

Ne uporabljajte skupaj novih in rabljenih baterij.

Če se otroci igrajo s termostatom ali embalažo, lahko pogoltnejo majhne dele in se zadušijo.

Upravljalni in prikazni elementi

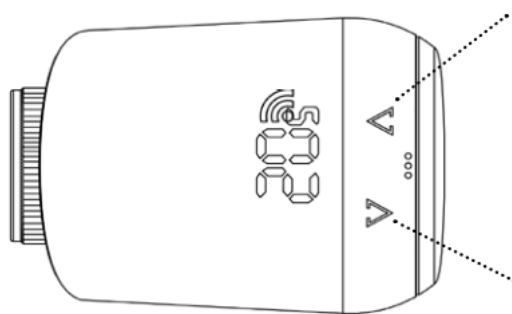

Višanje temperature



Utripa: iskanje strežnika



Sveti: povezava s strežnikom



Ne sveti: ni povezave s strežnikom

Nižanje temperature

Tipka za način povezovanja

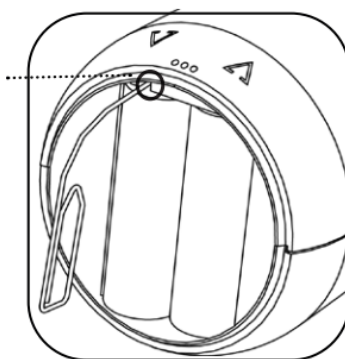

Vklop povezovanja

Vstavljanje baterij

1. Odstranite pokrovček prostora za baterije, tako da ga na zarezi povlečete navzgor.

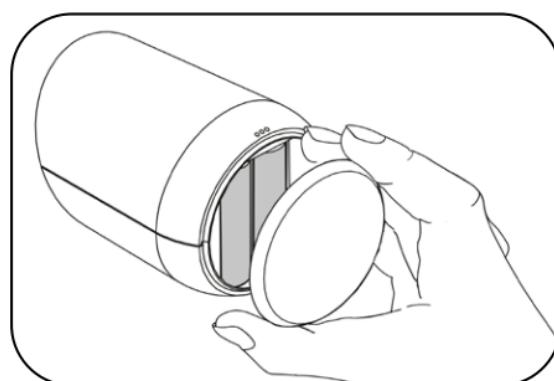
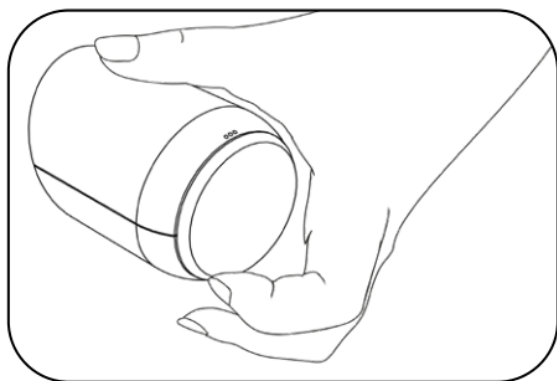

2. Sedaj vstavite bateriji.
Bodite pozorni na pravilno polarnost! Ne uporabljajte baterij za ponovno polnjenje.
3. Na napravo Comet Wifi namestite pokrovček prostora za baterije, tako da ga pritisnete na mesto, dokler se ne zaskoči.

Prvi koraki

1. **Prenesite aplikacijo Eurotronic Wifi**
Prenesite brezplačno aplikacijo Eurotronic Wifi iz platforme Google Play Store ali Apple App Store.
2. **Ustvarite sobo v aplikaciji**
V aplikaciji ustvarite novo sobo. Določite ime in ikono za to sobo. Če želite lahko uporabite tudi vašo sliko.
3. **Povežite se z brezžičnim omrežjem**
 - 1.) Ko vstavite baterije, je naprava Comet Wifi že v načinu povezovanja. Na zaslonu termostata se prikaže "PA" (seznanjanje) in utripati začne radijski

simbol . V aplikaciji se pomaknite v levo, da aplikacija začne iskati naprave.

- 2.) Po uspešnem iskanju se naprava Comet Wifi prikaže med najdenimi termostati ("Found thermostats"). Izberite prikazani termostat.
- 3.) Sedaj lahko določite, kateremu brezžičnemu omrežju naj se vaša naprava Comet Wifi pridruži. Izberite zeleno brezžično omrežje.
- 4.) Vnesite geslo za vaše brezžično omrežje. Nato izberite gumb "Checking password" (preverjanje gesla). Če je vneseno geslo pravilno, se bo aktiviral gumb "Set up thermostat" (nastavitev termostata). Pritisnite ta gumb.
- 5.) Izberite gumb "Save" (shrani), da dokončate postopek povezave.
- 6.) Po uspešni nastavitvi lahko termostat preimenujete. Da bi shranili vse opravljene spremembe, izberite gumb "Save".
- 7.) Po tem ko se je naprava Comet Wifi uspešno pridružila vašemu brezžičnemu omrežju, bo prešla v način za namestitev. Na zaslonu naprave se prikaže napis "Ad" (dodaj). Na tej točki začnite z namestitvijo naprave Comet Wifi na radiator.

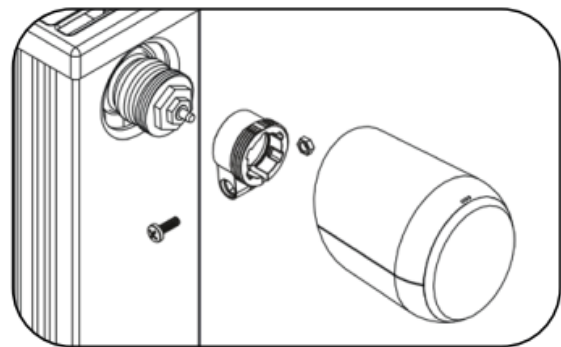
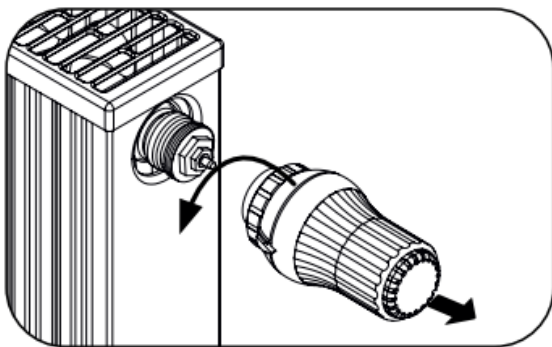

Namestitev na radiator

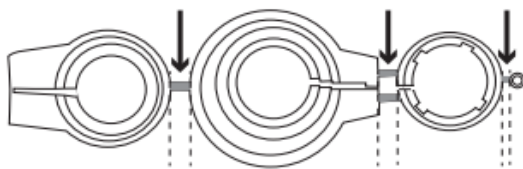

1. Popolnoma odvijte staro glavo termostata, sprostite zatesnitev in jo odstranite z ventila
2. Po potrebi izberite ustrezen adapter in ga namestite na ventil.



OPOMBA: Pred uporabo enega od priloženih adapterjev popolnoma odstranite priključke plastičnih adapterjev! Za adapterje Danfoss RA/RAV uporabite priloženi vijak in matico. Informacije o adapterjih: www.eurotronic.org/Service/FAQ.

3. Termostat privijte na ventil ali adapter, tako da spojno matico zavrtite v smeri urinega kazalca. Prepričajte se, da je naprava v načinu za namestitev, tudi med nadaljnjo namestitvijo/odstranitvijo. Napravo sestavljajte/razstavljajte samo v tem položaju.
4. Po uspešni namestitvi lahko naprava Comet Wifi začne s prilagoditvijo. Pridržite gumba  in  za 5 sekund. Po uspešni prilagoditvi bo naprava Comet Wifi



preklopila na normalno delovanje, na zaslonu pa bo prikazana nastavljena temperatura.

Aktiviranje načina za povezovanje



Za ponovno aktiviranje načina za povezovanje naprave Comet Wifi pritisnite spodnji gumb v prostoru za baterije. Naprava Comet Wifi nato prikaže "PA", simbol  pa začne utripati.

OPOMBA: Za aktivacijo ugreznjenega gumba v prostoru za baterije morate uporabiti predmet, kot je sponka za papir ali podoben droben, koničast predmet.

Ponastavitev

Za ponastavitev naprave za 10 sekund pridržite gumba  in .

Odpravljanje težav

Težava	Vzrok	Rešitev
Termostata ni mogoče najti	Termostat Comet Wifi ni več v načinu povezovanja.	V načinu za povezovanje termostat prikazuje "PA", istočasno pa na njem utripa radijski simbol  . Način povezovanja je aktiven 2 minuti. Če se termostat v tem času ne poveže z brezžičnim omrežjem, se po 2 minutah na zaslonu prikaže "Ad". Ponovno zaženite način za povezovanje vašega termostata. Na zaslonu termostata Comet Wifi se prikaže "PA" in utripa  . Sledite korakom v poglavju »Prvi koraki«.
E1-E3	S pritiskom na katerikoli gumb se sporočilo o napaki na zaslonu izbriše in ponovno se zažene prilagajanje.	
E1	Prilagoditev ni mogoča. Naprava Comet Wifi ni nameščena na radiator.	Ali je naprava pravilno nameščena na radiator? Napravo Comet Wifi pravilno namestite na radiator.
E2	Prekratek hod ventila ali prešibka moč baterije.	Z roko večkrat odprite in zaprite pipo ventila ali vstavite nove baterije.
E3	Premik ventila ni mogoč.	Prepričajte se, da se pipa ventila lahko prosto premika.

Pravne informacije

Varovanje okolja



Od datuma prenosa evropskih direktiv 2012/19/EU v nacionalno zakonodajo velja naslednje: električnih in elektronskih naprav ter baterij se ne sme odlagati skupaj z gospodinjskimi odpadki. Potrošnik je po zakonu dolžan vrniti električno in elektronsko opremo ter baterije ob koncu njihove življenjske dobe na javna zbirna mesta, ki so bila vzpostavljena v ta namen, ali na mesto prodaje. Podrobnosti ureja ustrezna nacionalna zakonodaja.



Embalažo odstranite v skladu z vrsto materiala. Karton in lepenko odvrzite v zabojnike za odpadni papir, plastično folijo pa v zabojnika za recikliranje.

Simboli na izdelku, navodilih za uporabo ali embalaži se nanašajo na te predpise. Z recikliranjem, predelavo materialov ali drugimi oblikami uporabe odsluženih naprav/baterij pomembno prispevate k varovanju našega okolja.

Poenostavljena izjava EU o skladnosti

Podjetje Eurotronic Technology GmbH izjavlja, da je radiatorski termostatski Comet Wifi v skladu z bistvenimi zahtevami in drugimi relevantnimi določili direktive o radijski opremi 2014/53/EU.

Celotno besedilo izjave EU o skladnosti je na voljo na spletnem naslovu:
<https://eurotronic.org/service/downloads>.

Izvirno izjavo EU o skladnosti in njen prevod v slovenščino najdete tudi na koncu teh navodil za uporabo.

Podpora

Služba za pomoč strankam:

EUROtronic Technology GmbH
Südweg 1
36396 Steinau-Ulmbach
Nemčija

Telefon: : +49 (0)6667 91847-0
E-Mail: info@eurotronic.org
Internet: www.eurotronic.org

Pridržujemo si pravico do tehničnih sprememb v katerem koli trenutku.
Vsi opisi združljivosti so brez obveznosti.



Conrad Electronic d.o.o. k.d.
Pod Jelšami 14, 1290 Grosuplje
Faks: 01/78 11 250
Telefon: 01/78 11 248
www.conrad.si, info@conrad.si

GARANCIJSKI LIST

Izdelek: **Brezžični elektronski radiatorski termostat
Eurotronic Comet Wifi 700200**

Kat. št.: **23 08 537**

Garancijska izjava:

Dajalec garancije Conrad Electronic d.o.o. k.d., jamči za kakovost oziroma brezhibno delovanje v garancijskem roku, ki začne teči z izročitvijo blaga potrošniku. **Garancija velja na območju Republike Slovenije. Garancija za izdelek je 1 leto.**

Izdelek, ki bo poslan v reklamacijo, vam bomo najkasneje v skupnem roku 45 dni vrnili popravljenega ali ga zamenjali z enakim novim in brezhibnim izdelkom. Okvare zaradi neupoštevanja priloženih navodil, nepravilne uporabe, malomarnega ravnanja z izdelkom in mehanske poškodbe so izvzete iz garancijskih pogojev. **Garancija ne izključuje pravic potrošnika, ki izhajajo iz odgovornosti prodajalca za napake na blagu.**

Vzdrževanje, nadomestne dele in priklopne aparate proizvajalec zagotavlja še 3 leta po preteku garancije.

Servisiranje izvaja družba CONRAD ELECTRONIC SE, Klaus-Conrad-Strasse 1, 92240 Hirschau, Nemčija.

Pokvarjen izdelek pošljete na naslov: Conrad Electronic d.o.o. k.d., Pod Jelšami 14, 1290 Grosuplje, skupaj z računom in izpolnjenim garancijskim listom.

Prodajalec:

Datum izročitve blaga in žig prodajalca:

Garancija velja od dneva izročitve izdelka, kar kupec dokaže s priloženim, pravilno izpolnjenim garancijskim listom.

Prevod izvirne izjave EU o skladnosti

Izjava o skladnosti

Ta izjava o skladnosti je izdana na lastno odgovornost proizvajalca.

Proizvajalec: **EUROtronic Technology GmbH**

Naslov: **Südweg 1
D-36396 Steinau - Ulmbach**

izjavlja, da izdelek:

Comet Wifi

izpolnjuje bistvene zahteve navedenih direktiv EU:

Direktiva **2014/53/EU** Evropskega parlamenta in Sveta o usklajevanju zakonodaj držav članic v zvezi z omogočanjem dostopnosti na trgu električne opreme, ki je načrtovana za uporabo znotraj določenih napetostnih mej in o razveljavitvi Direktive 1999/5/ES.

Direktiva **2014/35/EU** Evropskega parlamenta in Sveta o usklajevanju zakonodaj držav članic v zvezi z omogočanjem dostopnosti na trgu električne opreme, ki je načrtovana za uporabo znotraj določenih napetostnih mej.

Direktiva **2011/65/EU** Evropskega parlamenta in Sveta o omejevanju uporabe nekaterih nevarnih snovi v električni in elektronski opremi.

in da so bili uporabljeni naslednji usklajeni standardi:

Zdravje in varnost

ES 62311-2008

ES 60730-1:2017-05

EMC

ES 301 489-1 V2.2.1 (2019-03)

ES 301 489-17 V3.2.0 (2017-03)

ES 60730-1:2017-05

Radio

ES 300 328 V2.1.1 (2016-11)

Steinau, 17.09.2020

Kraj in datum izdaje izjave o skladnosti

Dieter Herber

Ime in priimek, podpis

Izvirna izjava EU o skladnosti

Konformitätserklärung Declaration of Conformity

Der Hersteller: **EUROtronic Technology GmbH**
The manufacturer

Adresse: **Südweg 1**
Address: **D-36396 Steinau - Ulmbach**

Erklärt, dass das Produkt:
Declares that the product:

Comet Wifi

die grundlegenden Anforderungen gemäß der nachstehenden EU-Richtlinien erfüllt:
meets the essential requirements of the following EU-Directives:

Richtlinie **2014/53/EU** des Europäischen Parlaments und des Rates über die Harmonisierung der Rechtsvorschriften der Mitgliedstaaten über die Bereitstellung von Funkanlagen auf dem Markt und zur Aufhebung der Richtlinie 1999/5/EG.

Directive 2014/53/EU of the European Parliament and of the Council on the harmonisation of the laws of the Member States relating to the making available on the market of radio equipment and repealing Directive 1999/5/EC.

Richtlinie **2014/35/EU** des Europäischen Parlaments und des Rates zur Harmonisierung der Rechtsvorschriften der Mitgliedstaaten über die Bereitstellung elektrischer Betriebsmittel zur Verwendung innerhalb bestimmter Spannungsgrenzen auf dem Markt.

Directive 2014/35/EU of the European Parliament and of the Council on the harmonisation of the laws of the Member States relating to the making available on the market of electrical equipment designed for use within certain voltage limits.

Richtlinie **2011/65/EU** des Europäischen Parlaments und des Rates zur Beschränkung der Verwendung bestimmter gefährlicher Stoffe in Elektro- und Elektronikgeräten.

Directive 2011/65/EU of the European Parliament and of the Council on the restriction of the use of certain hazardous substances in electrical and electronic equipment.

und, dass die folgenden harmonisierten Normen angewandt wurden:
and that the following harmonized standards has been applied:

Health and Safety

EN 62311-2008
EN 60730-1:2017-05

EMC

EN 301 489-1 V2.2.1 (2019-03)
EN 301 489-17 V3.2.0 (2017-03)
EN 60730-1:2017-05

Radio

EN 300 328 V2.1.1 (2016-11)

Steinau, 17.09.2020

Ort und Datum der Konformitätserklärung
Place and date of the declaration



Dieter Herber
Name und Unterschrift
Name and Signature