



NAVODILA ZA UPORABO

Pametna ura Jay-tech SWS11

Kataloška št.: 23 55 857

JAY-tech®

Prosimo, natančno preberite ta navodila za pravilno delovanje in jih hranite na varnem za poznejšo uporabo!

Kazalo

Prvi koraki.....	2
Varnostni napotki.....	2
Opozorilo	3
Pregled izdelka	3
Polnjenje.....	4
Namestitev aplikacije "GLORYFIT" na pametni telefon	4
Upravljanje pametne ure.....	7
Tehnični podatki	8
Čiščenje in skladiščenje.....	8
Predvidena uporaba	8
Servisne storitve	8
Področje uporabe funkcije Bluetooth	9
Poenostavljena izjava EU o skladnosti	9
Odstranjevanje	9
Kontaktne podatki	10
Garancijski list	11
Prevod izvirne izjave EU o skladnosti.....	12
Izvirna izjava EU o skladnosti	13

Prvi koraki

POZOR: Pred prvo uporabo pametne ure napolnite do konca, preverite, ali so izdelku priloženi vsi deli in odstranite zaščitno folijo z zaslona in s hrbtne strani (območje senzorja).

Pred uporabo izdelka natančno preberite ta navodila za uporabo. Vsebujejo pomembne informacije za vašo varnost ter navodila za uporabo in vzdrževanje. Ta navodila za uporabo skrbno shranite.

Varnostni napotki

- Izdelek vsebuje električne komponente, ki lahko ob nepravilni uporabi povzročijo poškodbe.
- Ne odpirajte ohišja ali razstavljajte izdelka.
- Izdelek zaščitite pred izredno visokimi in izredno nizkimi temperaturami.
- Izdelka ne uporabljajte v savni ali parni sobi.
- Izdelka ne puščajte dlje časa na soncu.
- Izdelka ne sežgite, vgrajena baterija lahko eksplodira.
- Izdelek ima vgrajeno baterijo, ki je uporabnik ne more zamenjati.
- Ne prebirajte obvestil o klicih ali drugih informacij na zaslonu izdelka, medtem ko ste za volanom vozila ali v kateri koli drugi situaciji, kjer bi moteča dejavnost lahko povzročila nevarne razmere.

- Podatki o prevoženi razdalji so morda netočni. So le referenčna vrednost in se ne smejo uporabljati kot referenčna vrednost za navigacijo.
- Izdelek je treba položiti na širino prsta pod zapestje. Tam, kjer bi običajno nosili zapestnico.
- Ta izdelek ustreza zaščitnemu razredu IP67.

POZOR: Naprava lahko povzroči draženje kože. Dolgotrajni stik lahko pri nekaterih uporabnikih povzroči draženje kože ali alergije. Če opazite znake pordelosti kože, otekline, srbenja ali draženja kože, prenehajte uporabljati izdelek. Nadaljnja uporaba lahko povzroči ponovno ali poslabšano draženje, tudi če simptomi popustijo. Če simptomi ne izginejo, se obrnite na svojega dermatologa.

Napravo lahko uporabljajo otroci, starejši od 8 let, in osebe z zmanjšanimi fizičnimi, senzoričnimi ali umskimi sposobnostmi ali s premalo izkušenj in znanja, če jih pri uporabi nadzira oseba, ki je zadolžena za njihovo varnost, ali so prejele navodila za varno uporabo in razumejo z njimi povezane nevarnosti.

Naprava ne sme biti na dosegu otrok, mlajših od 8 let.

Otroci ne smejo izvajati čiščenja in vzdrževanja naprave, razen če so starejši od 8 let in pod nadzorom.

Opozorilo

Rezultati merjenja srčnega utripa in krvnega tlaka se ne smejo uporabljati kot vodilo, niti za samodiagnozo ali zdravljenje. Uporabniki z motnjami krvnega tlaka ali obtočil naj izvajajo zdravljenje le po posvetovanju z zdravnikom. Rezultati meritev te pametne ure so samo referenčni in ne kot podlaga za medicinske rezultate.

Pregled izdelka

Visokoločljivostni zaslon na dotik

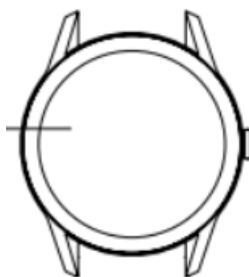

LED-indikator za srčni utrip
Senzor za srčni utrip
Infrardeča luč
Magnetne polnilne točke

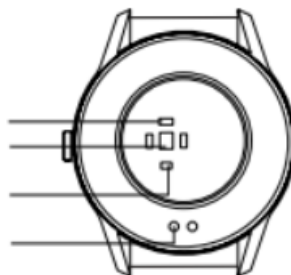

Večfunkcijska tipka

Dolg pritisk:

VKLOP / IZKLOP

Kratek pritisk: Nazaj na začetni zaslon

Polnjenje

Pred uporabo izdelek polnite več kot 2 uri.

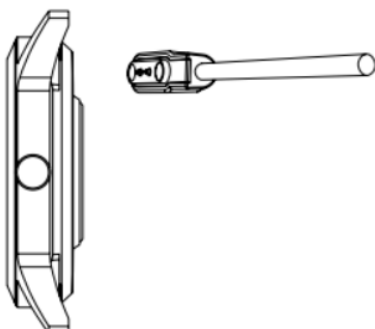

Magnetni polnilni kabel poravnajte s kovinskimi kontakti pametne ure, dokler se na zaslonu ne prikaže indikator polnjenja.

- Uporabljajte samo priloženi polnilni kabel in pazite, da na priključkih ne bo vlage in umazanije.

POZOR! Za polnjenje ne uporabljajte napajalnika z izhodno močjo več kot 5 V / 1A!

Namestitev aplikacije "GLORYFIT" na pametni telefon

1. Na pametni telefon namestite aplikacijo "GloryFit" tako da odčitate naslednjo QR-kodo ali pa jo poiščite v trgovini App Store (iOS) / PlayStore (Android).



2. Po namestitvi sledite navodilom v aplikaciji. Registrirajte se s svojim e-poštnim naslovom ali tapnite »springen« (preskoči) v zgornjem desnem kotu, da preskočite postopek registracije

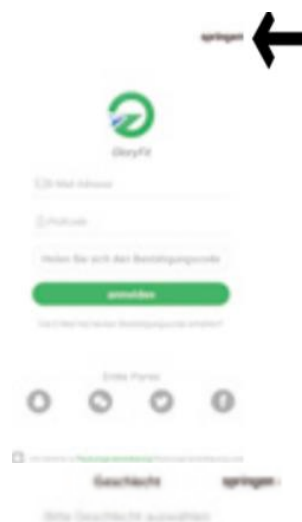

3. Sem vnesite svoj spol in znova tapnite na »springen« (preskoči).

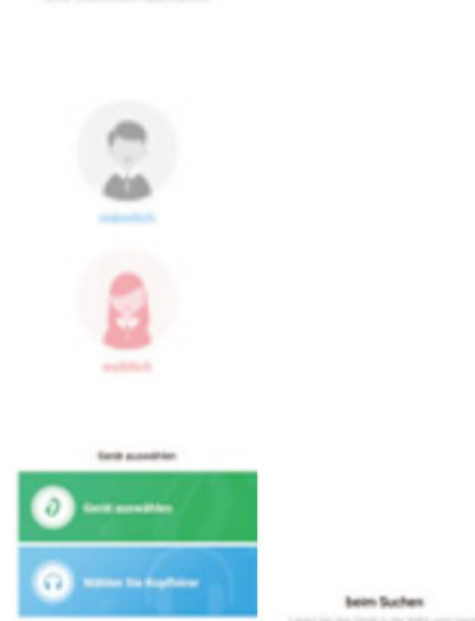

4. V naslednjem koraku izberite svojo napravo, tako da tapnete zeleni gumb »Gerät auswählen« (izberi napravo).



Iskanje naprave ...

Po iskanju se na vrhu prikaže naprava "**SW-SWS11**". Da se povežete, tapnite na ime naprave.

5. V menijski točki »Gerät« (naprava) so vam na voljo različne funkcije. V menijski točki »Universaleinstellungen« (univerzalne nastavitve) imate dodatne funkcije za posamezne nastavitve.

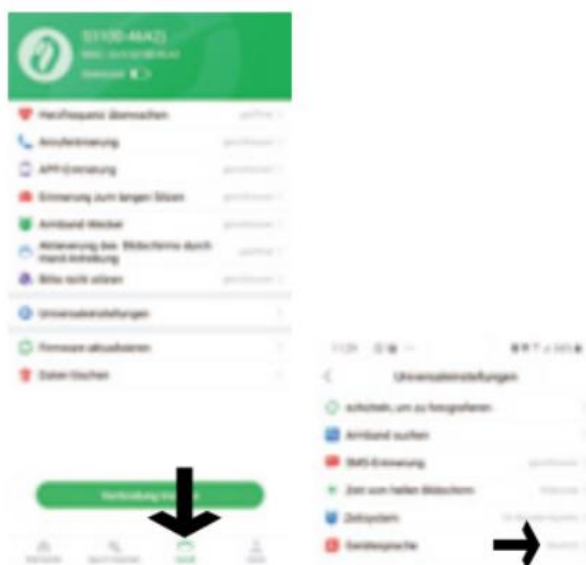

Pomembno je, da tukaj nastavite jezik naprave za želeni jezik v pametni uri. Po nastavitvi želenega jezika se pametna ura takoj sinhronizira in prevzame izbrani jezik.

Na "**začetni strani**" aplikacije imate pregled podatkov o srčnem utripu, spanju in krvnem tlaku.

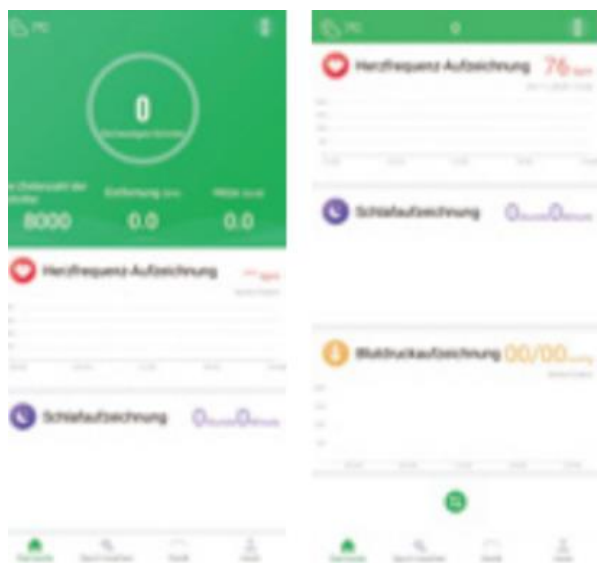

V menijski točki »**Sport machen**« (šport) začnete svoj športni program z zapisovanjem trajanja, števila korakov, razdalje in povprečnim tempom.

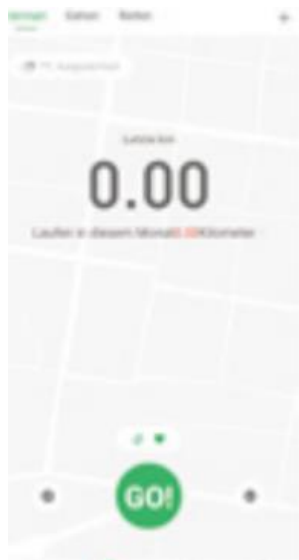

Tapnite na "+", da odprete upravljanje gibanja in izberete svoje 4 najljubše vrste športa.



Tapnite na »GO!«, da začnete aktivnost. Po 3-sekundnem odštevanju se začne zapisovanje časa, korakov in povprečnega tempa.

Za nadaljevanje na kratko tapnite na "Fortsetzung" (nadaljevanje) za nadaljevanje treninga. Če se želite ustaviti, tapnite »Anhalten« (ustavi) in dalj časa držite rdeči gumb »Ende« (konec). Kratak dotik simbola  prikazuje prevoženo razdaljo.

Pod točko menija »mein« (moj) imate možnost nastavitve osebnih nastavitev.

Upravljanje pametne ure

Večfunkcijska tipka na ohišju pametne ure:

- Kratak pritisk vklopi zaslon.
- Dolg pritisk izklopi pametno uro.

Na začetnem zaslonu:

- Povlecite v levo: Izbira med vsemi meniji
- Povlecite v desno: Posamezna izbira menija
- Povlecite navzgor: Meni s sporočili
- Povlecite navzdol: Izbira menija (iskanje mobilnega telefona, svetlost, informacije, nastavitve)
- S kratkim pritiskom na večfunkcijsko tipko se v meniju vedno vrnete korak nazaj!

Tehnični podatki

Procesor	RTL8762C
Zaslon	1,28 "(3,25 cm) IPS (240 x 240)
Senzor srčnega utripa	VC31
G-senzor	STK8321
Vodoodpornost	IP67
Aplikacija za pametni telefon	GloryFit
Napajanje	3,7 V / 300 mAh Li-polimerna baterija
Polnjenje baterije	Prek magnetnega polnilnega kabla
Mere	Ohišje: ø46 mm x 12,9 mm Zapestnica: približno 265 x 22 x 3,3 mm
Teža	Približno 55 g

Čiščenje in skladiščenje

- Pred čiščenjem izdelek izklopite
- Izdelek redno čistite in sušite, zlasti na predelih, ki pridejo v stik s kožo.
- Uporabite čisto vlažno ali antistatično krpo.
- Kemičnih čistil ali abrazivov ne smete uporabljati.
- Napravo redno čistite, saj prah in vlakna lahko ovirata postopek polnjenja.
- Izdelka hranite v originalni embalaži in izven dosega otrok in hišnih ljubljencev, kadar ga ne uporabljate.

Predvidena uporaba

Ta izdelek je zabavna elektronska naprava in je zasnovan za spremljanje kazalnikov, povezanih s telesno pripravljenostjo, kot so srčni utrip, krvni tlak, kisik v krvi, prevožena razdalja, poraba kalorij ali kakovost spanja. Izmerjenih podatkov se ne sme uporabljati kot medicinsko, ambulantno ali prehransko referenco. Ta izdelek deluje skupaj z aplikacijo "GloryFit" in po sinhronizaciji z aplikacijo lahko prikaže čas na pametnem telefonu. Uporaba brez sinhronizacije aplikacij ne zagotavlja točnega časa na pametni uri. Aplikacijo lahko uporabljate z operacijskima sistemoma Android ali iOS. Izdelek je primeren za zasebno in ne za komercialno uporabo. Kakršna koli druga uporaba ali sprememba je izključena iz predvidene uporabe.

Servisne storitve

Če imate razlog za pritožbo ali je vaša naprava pokvarjena, se obrnite na prodajalca ali se obrnite na servisno službo podjetja JAY-tech GmbH, da se dogovorite za storitev.

Delovni čas: Ponedeljek - četrtek od 8. do 17. ure
Petek od 8. do 14. ure

Telefonska številka: 02161/575 8950

E-naslov: info@jay-tech.de

Prosimo vas, da naprave ne pošiljate na naš naslov brez servisnega zahtevka. Pošiljatelj je odgovoren za stroške in tveganje izgube.

Pridržujemo si pravico, da zavrnemo sprejem nezaželenih pošiljk ali vrnitev ustreznega blaga pošiljatelju na prevzem ali na stroške pošiljatelja.

Področje uporabe funkcije Bluetooth

Bluetooth

Povezava Bluetooth se vzpostavi preko radijske povezave v posebnem frekvenčnem pasu. Ta frekvenčni pas je odobren po vsem svetu. To pomeni, da lahko napravo uporabljate po vsem svetu. Radijski stik je mogoč v območju 8-10 metrov.

Poenostavljena izjava EU o skladnosti

Jay-tech GmbH izjavlja, da je ta izdelek v skladu z bistvenimi zahtevami in drugimi relevantnimi določili direktive o radijski opremi 2014/53/EU.

Celotno besedilo izjave EU o skladnosti je na voljo na naslednjem spletnem naslovu: www.jay-tech.de

(Če želite to narediti, v iskalno funkcijo vnesite ime modela SWS11).



Odstranjevanje

DIREKTIVA 2012/19/EU O ODPADNI ELEKTRIČNI IN ELEKTRONSKI OPREMI (OEEO)



Odsluženih naprav ne smete odvreči med gospodinjske odpadke! Če naprave ni več mogoče uporabljati, je vsak potrošnik zakonsko dolžan odlagati stare naprave ločeno od gospodinjskih odpadkov, na primer na zbirnem mestu v svoji skupnosti / okrožju. To zagotavlja pravilno recikliranje starih naprav in preprečevanje negativnih vplivov na okolje. Zato so električne naprave označene s tem simbolom.

Kontaktni podatki

JAY-tech GmbH
Krefelder Straße 657
D-41066 Mönchengladbach
Nemčija

Telefon: 02161/575 890
Spletna stran: www.jay-tech.de
E-naslov: info@jay-tech.de



OBVESTILO O ZNAMKI

Vsa imenovana imena in blagovne znamke so last njihovih lastnikov



Conrad Electronic d.o.o. k.d.
Ljubljanska c. 66, 1290 Grosuplje
Faks: 01/78 11 250
Telefon: 01/78 11 248
www.conrad.si, info@conrad.si

GARANCIJSKI LIST

Izdelek: **Pametna ura Jay-tech SWS11**
Kat. št.: **23 55 857**

Garancijska izjava:

Dajalec garancije Conrad Electronic d.o.o.k.d., jamči za kakovost oziroma brezhibno delovanje v garancijskem roku, ki začne teči z izročitvijo blaga potrošniku. **Garancija velja na območju Republike Slovenije. Garancija za izdelek je 1 leto.**

Izdelek, ki bo poslan v reklamacijo, vam bomo najkasneje v skupnem roku 45 dni vrnili popravljenega ali ga zamenjali z enakim novim in brezhibnim izdelkom. Okvare zaradi neupoštevanja priloženih navodil, nepravilne uporabe, malomarnega ravnanja z izdelkom in mehanske poškodbe so izvzete iz garancijskih pogojev. **Garancija ne izključuje pravic potrošnika, ki izhajajo iz odgovornosti prodajalca za napake na blagu.**

Vzdrževanje, nadomestne dele in priklopne aparate proizvajalec zagotavlja še 3 leta po preteku garancije.

Servisiranje izvaja družba CONRAD ELECTRONIC SE, Klaus-Conrad-Strasse 1, 92240 Hirschau, Nemčija.

Pokvarjen izdelek pošljete na naslov: Conrad Electronic d.o.o. k.d., Ljubljanska cesta 66, 1290 Grosuplje, skupaj z računom in izpolnjenim garancijskim listom.

Prodajalec:

Datum izročitve blaga in žig prodajalca:

Garancija velja od dneva izročitve izdelka, kar kupec dokaže s priloženim, pravilno izpolnjenim garancijskim listom.

Prevod izvirne izjave EU o skladnosti



IZJAVA EU O SKLADNOSTI

Ta izjava o skladnosti je izdana na lastno odgovornost proizvajalca.

Proizvajalec: Jay-tech GmbH
Krefelder Strasse 657
D-41066 Mönchengladbach
Tel.: +49 – (0)2161-57589-0
Faks: +49 – (0)2161-57589-99

s tem izjavlja, da izdelek

Pametna ura SWS11 (oznaka modela: SW-SWS11)
s št. modela: S11

ustreza določilom naslednjih direktiv:

2014/53/EU RED (Direktiva o radijski opremi)
(EU) 2015/863 (RoHS3) o spremembi Priloge II k Direktivi
2011/65/EU RoHS (o omejevanju uporabe določenih nevarnih snovi v električnih
in elektronskih napravah)

in je skladen z naslednjimi standardi:

ES 50663:2017. ES 62479:2010
ES 62368-1:2014+A11:2017
ES 301 489-1 V2.2.3 (2019-11)
ES 301 489-17 V3.2.4 (2020-09)
ES 300 328 V2.2.2 (2019-07)
ES 62321

Ta izjava velja za vse kopije in izgubi veljavnost v primeru sprememb tega izdelka, ki niso bile dogovorjene z nami.

Proizvajalec / distributer / uvoznik izjavlja izključno odgovornost, ki jo je dal in podpisal g. Lothar Knobel v imenu podjetja Jay-tech GmbH, Mönchengladbach.

Lothar Knobel
Mönchengladbach, 22. 3. 2021
Kraj in datum

 Izjava je označena z logotipom CE.

Zgoraj navedeno podjetje ima na voljo potrebne dokumente za vpogled.

Izvirna izjava EU o skladnosti



EU-Konformitätserklärung

Der Hersteller: Jay-tech GmbH
Krefelder Strasse 657
D - 41066 Mönchengladbach
Tel.: +49 - (0)2161-57589-0
Fax: +49 - (0)2161-57589-99

erklärt hiermit, dass das Produkt

Outdoor Smartwatch SWS11 (Modellkennzeichnung: SW-SWS11)
mit der Modell-Nr.: S11

den Bestimmungen folgender Richtlinien entspricht:

2014/53/EU RED (Radio Equipment Directive)
(EU) 2015/863 (RoHS3) zur Änderung von Anhang II der Richtlinie
2011/65/EU RoHS (zur Beschränkung der Verwendung bestimmter
gefährlicher Stoffe in Elektro- und Elektronikgeräten)

und die Übereinstimmung mit den folgenden Normen gegeben ist:

EN 50663:2017, EN 62479:2010
EN 62368-1:2014+A11:2017
EN 301 489-1 V2.2.3 (2019-11)
EN 301 489-17 V3.2.4 (2020-09)
EN 300 328 V2.2.2 (2019-07)
EN 62321

Diese Erklärung gilt für alle Exemplare und verliert ihre Gültigkeit bei nicht mit uns
abgestimmten Änderungen an diesem Produkt.

Der Hersteller/Vertreiber/Importeur erklärt die alleinige Verantwortung, abgegeben und
unterzeichnet, im Auftrag der Jay-tech GmbH, Mönchengladbach von Herrn Lothar Knobel

JAY-tech GmbH

Krefelder Straße 657
D-41066 Mönchengladbach
Telefon: 02161 / 575 89-0
Telefax: 02161 / 575 89-99
Lothar Knobel

Mönchengladbach, 22.03.2021

Ort, Datum

 Das Gerät ist mit einem CE-Logo gekennzeichnet.

Die oben genannte Firma hält die erforderlichen Dokumente zur Einsicht bereit.