

PFF-1021BLACK

denver.eu

april 2022



Points de collecte sur www.quefairedemesdechets.fr
Privilégiez la réparation ou le don de votre appareil !

Naročilo	Jezik	Okrajšava
1.	Angleščina	ENG
2.	Nemščina	GER
3.	Danska	DEN
4.	Nizozemska	NED
5.	Francoski	FRA
6.	Španščina	ESP
7.	Italijanski	ITA
8.	Portugalska	POR
9.	Švedski	SWE
10.	Finska	FIN
11.	Norveški	NOR
12.	Poljski	POL

Pomembne varnostne informacije

OPOZORILO: Pred prvo uporabo izdelka natančno preberite varnostna navodila in jih shranite za poznejšo uporabo. Pred uporabo tega izdelka Frameo preberite vse spodnje varnostne informacije.

1. Ta izdelek ni igrača. Hranite ga zunaj dosega otrok. Če z njim upravljajo otroci, ga vedno nadzorujte odrasli.
2. Izdelek hranite stran od hišnih ljubljencev.



3. Ne poskušajte odpreti izdelka Frameo! Naprava lahko vsebuje dele s smrtonosno napetostjo.
 4. Ne izpostavljajte vročini, vodi, vlagi in neposredni sončni svetlobi!
 5. Polnite samo z originalnim adapterjem, ki je priložen temu izdelku!
 6. Popravila ali servis lahko opravlja le usposobljeno osebje.
7. Da bi zmanjšali nevarnost požara ali električnega udara, aparata ne izpostavljajte dežju ali vlagi.

Aparat ne sme biti izpostavljen kapljanju ali brizganju in na aparat se ne smejo postavljati predmeti, napolnjeni s tekočinami, kot so vaze.
8. Če se kot odklopna naprava uporablja neposredni vtični adapter, mora biti odklopna naprava še vedno lahko uporabna. Zato poskrbite, da je okoli vtičnice dovolj prostora za enostaven dostop.
9. Temperatura delovanja in shranjevanja izdelka je od -10 do 40 stopinj Celzija. Če je temperatura nižja ali višja od te, to lahko vpliva na delovanje.

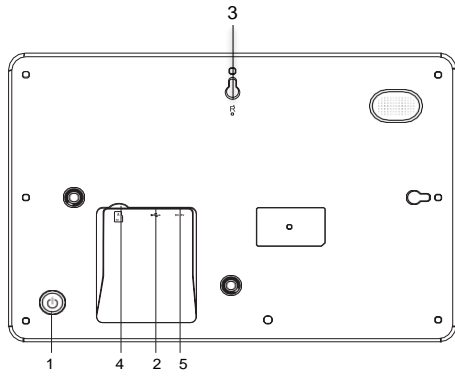

1. MOČ

Po priključitvi napajalnika pritisnite in držite gumb za vklop približno 5 sekund (dokler se zaslon ne vklopi).

Ko je vklopljen, pritisnite in približno 3 sekunde držite gumb za vklop, da odprete meni za ponovni zagon ali izklop. S kratkim pritiskom na gumb za vklop se bo zaslon izklopil/izklopil (vendar bo okvir za fotografije ostal v vklopljenem položaju).

2. USB

Priključite kliček USB. USB je namenjen samo za servisno uporabo.

3. RESET

Za ponastavitev enote uporabite iglo ali sponko za papir.

4. Kartica MicroSD

Tu naložite zunanjo pomnilniško kartico microSD velikosti največ 32 GB.

5. DC

Za vklop naprave priključite adapter za enosmerni tok.



frameo

Navodila za uporabo

2022

Kazalo

Kazalo	2
Prvi koraki	5
Aplikacija Frameo	5
Hitra nastavitve Frameo	6
Začnite uporabljati Frameo	7
Povezovanje novega prijatelja	7
Krmarjenje po vašem Frameu	8
Dodaj prijatelja	8
Nastavitve	8
Meni vklopa	8
Odziv	8
Skrij fotografijo	8
Galerija	8
Prilagodi okvirju/Zapolni okvir	8
Prilagodi fotografijo	9
Interakcija z video posnetki	9
Meni vklopa	10
Meni Odziv	10
Nastavitve	11
Moj okvir	11
Ime okvirja	11
Lokacija okvirja	11
Nastavitev jezika	11
Datum	11
Čas	11
Nastavi časovni pas	11

Omogoči/onemogoči 24-urno obliko zapisa časa	11
Upravljanje fotografij	12
Prikaži/skrij fotografije	12
Brisanje fotografij	12
Uvoz fotografij	12
Izvoz fotografij	12
Moji prijatelji	12
Spreminjanje možnosti za prijatelja	13
Dodajanje osebe	13
Zaslon	13
Raven svetlosti	13
Način spanja	13
Diaprojekcija	13
Časovnik	13
Prikaži napis	13
Zapolni okvir	14
Ozadje okvirja	14
Vrstni red prikaza fotografij	14
Obrni vrstni red prikaza fotografij	14
Samodejno predvajanje	14
Predvajanje videa	14
Samodejno izklopi zvok	15
Glasnost videa	15
Wi-Fi	15
Podrobnosti Wi-Fi	15
Ponastavi Wi-Fi	15
Obvestila	15
Pokaži obvestila	15

Glasnost obvestila	15
Prostor za shranjevanje	15
Varnostno kopiranje	15
Omrežna povezava	16
Nove fotografije	16
Novi prijatelji	16
Posodobitev programske opreme	16
Izpostavljene novice	16
Datum in čas	16
Varnostno kopiranje in obnovitev	16
Varnostno kopiraj okvir v zunanjo napravo za shranjevanje (npr. kartico microSD)	16
Samodejno varnostno kopiranje	16
Obnovitev iz varnostne kopije	16
Ponastavitev okvirja	17
Pomoč	17
Odpri tokodne knjižnice	17
Deljenje anonimnih analitičnih podatkov	17
Vodnik	17
Vizitka	17
Različica sistema Android	17
ID enakovrednega vozlišča (Peer)	18
MAC	18
Različica aplikacije Frameo	18
Čas delovanja	18
Preverjanje posodobitev	18
Program beta	18
Zasebnost	19
Podpora	19

Prvi koraki

Čestitke za vaš povsem novi foto okvir Frameo!

Če ste pri uporabi Frameo povsem novi, začnite tako, da sledite hitri nastavitvi Frameo ali navodilom na zaslону, ko ga prvič vklopite.

Ko nastavite vaš okvir Frameo, ga lahko začnete povezovati s prijatelji in družino.

Aplikacija Frameo

Če želite poslati fotografije v okvir, uporabite aplikacijo Frameo za iOS ali Android.



Aplikacijo Frameo poiščite s skeniranjem te kode:



Za Android:

V [Google Play](#) poiščite "Frameo".

Za iOS:

V [App Store](#) poiščite "Frameo".

Hitra nastavitve Frameo

Ko prvič zaženete okvir, ga boste morali nastaviti.

- Izberite jezik. To bo jezik, ki se bo uporabljal na Frameu.
- Povežite svoj okvir z internetom, tako da ga povežete z Wi-Fi-jem.
- Preverite ali popravite datum in čas.
- Frameo vas bo morda prosil, da posodobite na najnovejšo različico. *Pred nadaljevanjem priporočamo, da posodobite okvir, če je ta na voljo.*
- Vnesite svoje ime in mesto, kamor ste postavili okvir, npr "Janez Novak" in "Dnevna soba", "Kuhinja" ali "Pisarna". Končno nastavite časovni pas, če ta ni nastavljen pravilno.

Začnite uporabljati Frameo

Naslednji korak je, da Frameo povežete s prijatelji in družino, tako da jim priskrbite kodo iz vašega okvirja.

Če želite fotografije sami pošiljati v okvir, začnite s prenosom aplikacije za iOS ali Android v [App Store](#) ali [Google Play](#). Nato z uporabo kode povežite okvir in aplikacijo, kot je opisano spodaj.

Povezovanje novega prijatelja

Prepričajte se, da je vaš prijatelj prenesel in namestil aplikacijo Frameo.

Kliknite ikono za dodajanje prijatelja na svojem okvirju . Pojavilo se bo pogovorno okno s kodo za povezavo, ki velja 12 ur.

Zdaj to kodo z vašim prijateljem delite na vam najljubši način, npr. SMS, e-pošta, IM, telefonski klic.

Ko bodo prijatelji dodali kodo v svojo aplikacijo Frameo, se bodo samodejno prikazali v vašem okvirju in vam lahko poslali fotografije.

Preberite poglavje [Spremeni možnosti za prijatelja](#), da povezanim prijateljem *omogočite*, da pridobijo in delijo kodo za povezavo prek aplikacije za pametni telefon.



Krmarjenje po vašem Frameu

Povlecite levo ali desno, da se premikate po fotografijah.

Za dostop do menija preprosto enkrat tapnite na zaslonu.

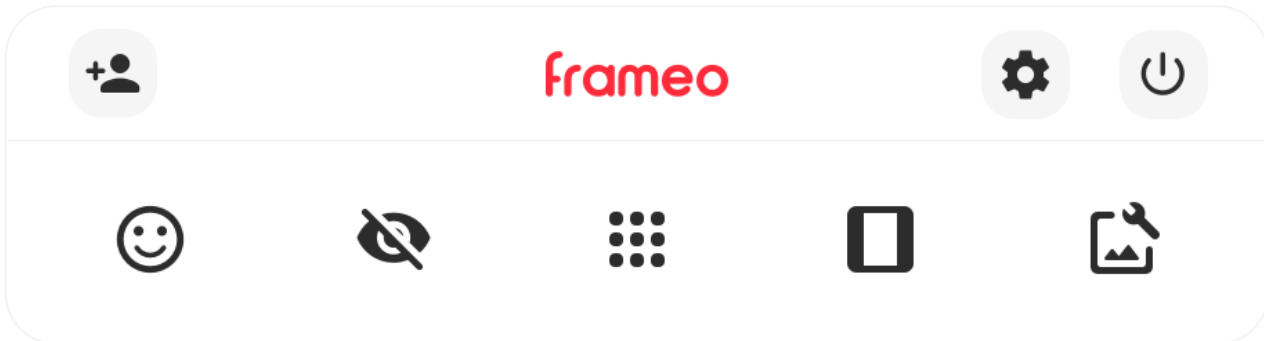

V meniju najdete najbolj uporabljene funkcije.

Dodaj prijatelja

Tako boste ustvarili kodo, ki jo lahko delite s prijatelji in družino, da se bodo lahko povezali in poslali fotografije v vaš okvir.

Nastavitve

Odpre [Nastavitve](#).

Meni vklopa

Odpre [Meni vklopa](#)

Odziv

Odpre [meni Odziv](#).

Opomba. Do menija Odziv lahko dostopate tudi tako, da dvakrat tapnete na zaslon.

Skrij fotografijo

Skrije trenutno fotografijo. To pomeni, da fotografija ne bo več prikazana v diaprojekciji. Po potrebi lahko fotografijo ponovno prikažete v meniju z nastavitvami.

Galerija

Odpre galerijo, ki omogoča enostavno in hitro krmarjenje po vaših fotografijah.

Prilagodi okvirju/Zapolni okvir



To preklopi način prikaza fotografije.

Možnost *Zapolni okvir* je privzeta. Velikost fotografije je prilagojena tako, da zapolni celoten zaslon. Osredotočena bo na tisto, kar je izbrano kot najpomembnejši del. Glej prvo sliko spodaj.

Način *Prilagodi okvirju* bo poskrbel, da bo na zaslону prikazana celotna fotografija. Glej drugo sliko spodaj.





Prilagodi fotografijo



Omogoča nastavitve položaja fotografije v okvirju za še boljše prileganje. Tukaj lahko uporabite tudi , da zasukate svojo fotografijo, in uporabite , da uredite napis na uvoženih fotografijah. Za prejete fotografije prosite pošiljatelja, da uredi napis v aplikaciji Frameo.

Interakcija z video posnetki

Ko je prikazan video, se prikažeta dva dodatna kontrolnika. Eden je namenjen predvajanju/začasni ustavitvi videoposnetka, drugi pa nadzoru glasnosti zvoka videoposnetka.





Pritisnite  za začetek predvajanja videoposnetka. S pritiskom na  se predvajanje videoposnetka začasno ustavi.

Pritisnite , da odprete drsnik za glasnost. Z drsnikom prilagodite glasnost zvoka videoposnetka.

S pritiskom na  boste utišali videoposnetek, medtem ko boste s pritiskom na  ponovno vklopili zvok videoposnetka.



Meni vklopa

Tapnite ikono , da odprete meni vklopa. Tu lahko z uporabo  izklopite vaš okvir, znova zaženete okvir z uporabo  ali vstopite v način mirovanja .

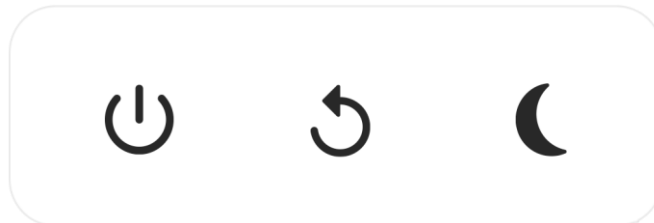

Opomba. Za izklop Framea vedno uporabite gumb za izklop na napravi ali v meniju vklopa. Nikoli ne izklopite napajanja, medtem ko okvir Frameo deluje.

Meni Odziv

Tapnite enega od odzivov, da pošiljatelju sporočite svoje občutke.

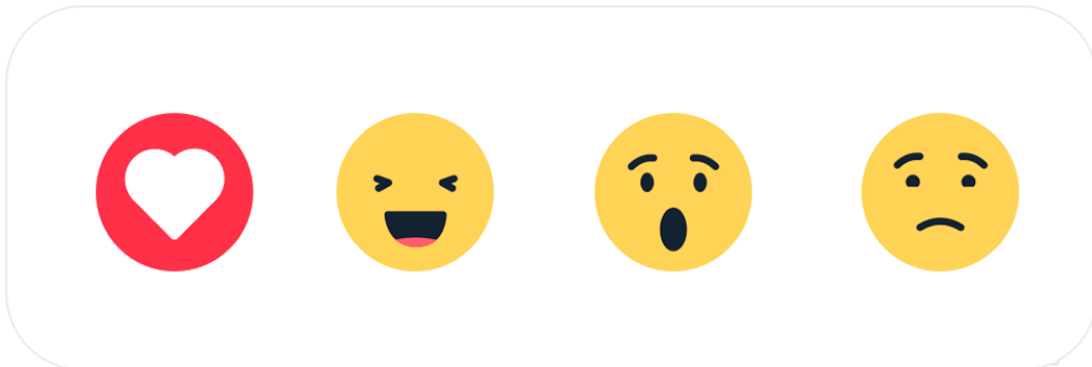

Nastavitve

Z nastavitvami lahko okvir prilagodite svojim potrebam.

Moj okvir

Ime okvirja

Spremeni ime okvirja. To je tudi ime, ki ga bodo povezani prijatelji in družina videli na seznamu povezanih okvirjev v aplikaciji za pametni telefon.

Lokacija okvirja

Spremeni mesto vašega okvirja. To je mesto, prikazano na seznamu povezanih okvirjev vaših prijateljev in družine, ki lahko pomaga razlikovati okvirje med seboj.

Nastavitev jezika

Nastavi jezik, uporabljen v okvirju.

Datum

Nastavi datum, ki se uporablja na okvirju.

Čas

Nastavi čas, ki se uporablja na okvirju. Frameo bo samodejno poskušal nastaviti pravilen datum in čas, ko bo povezan z internetom.

Nastavi časovni pas

Nastavi časovni pas, uporabljen v okvirju.

Omogoči/onemogoči 24-urno obliko zapisa časa

Omogoči in onemogoči 24-urno obliko zapisa časa.

Upravljanje fotografij

V meniju za upravljanje fotografij lahko vidite, koliko fotografij je v vašem okvirju in koliko prostora zavzemajo. Ogladate si lahko tudi količino prostora, ki je na voljo v napravi za shranjevanje novih fotografij.



Prikaži/skrij fotografije

Dotaknite se fotografij, ki jih želite skriti. Skrite fotografije NE bodo izbrisane iz vašega okvirja in jih lahko vedno izberete za prikaz.

Uporabite , da skrijete ali prikažete vse fotografije.

Brisanje fotografij

Izberite fotografije, ki jih želite trajno izbrisati iz okvirja, tako da se dotaknete fotografije.

Uporabite  za izbiro ali preklic izbire vseh in  za trajno brisanje izbranih fotografij.

Uvoz fotografij

Omogoča uvoz fotografij iz zunanjega pomnilnika (npr. kartica microSD).

Preden poskusite uvoziti fotografije, morate v okvir vstaviti zunanji pomnilnik (npr. kartica microSD) s fotografijami, ki jih želite uvoziti.

Začnite z izbiro fotografij, ki jih želite uvoziti v okvir. Ko so izbrane, se dotaknite gumba za uvoz , da začnete postopek uvoza.

Uporabite  za izbiro ali preklic izbire vseh fotografij v zunanjem pomnilniku (npr. kartica microSD).

Uporabite  za nastavitev vrstnega reda fotografij pred uvozom in  za naraščajoč/padajoč vrstni red.

Izvoz fotografij

Omogoča izvoz fotografij iz okvirja v zunanji pomnilnik (npr. kartica microSD).

Funkcija izvoza bo izvozila vse fotografije v okvirju in profilne slike.

Moji prijatelji

Ta seznam vsebuje vse povezane prijatelje, ki lahko pošiljajo fotografije v vaš okvir.

Spreminjanje možnosti za prijatelja

Kliknite ikono možnosti , da odprete meni možnosti za vašega prijatelja. Od tu lahko prijatelju dovolite/prepoveste deljenje kode v okvir. Če je to omogočeno, lahko prijatelj iz svoje aplikacije pridobi ali deli kodo okvir.

V meniju možnosti lahko prijatelja tudi izbrišete s pritiskom na gumb IZBRIŠI PRIJATELJA. Tako boste prijatelja odstranili s seznama in mu s tem odvzeli dovoljenje za pošiljanje fotografij v okvir. Nato boste morali potrditi odstranitev in ali želite odstraniti vse fotografije, ki ste jih prejeli od tega prijatelja.

Dodajanje osebe

Če želite novi osebi dovoliti, da vam pošlje fotografijo, se preprosto dotaknite gumba za dodajanje prijatelja  in prikazano kodo delite na poljuben način.

Zaslon

Raven svetlosti

Prilagodite stopnjo svetlosti zaslona.

Način spanja

Frameo ponuja način mirovanja, ki izklopi zaslon, da zmanjša porabo energije. Privzeta nastavitev je izklop zaslona ob 23:00 in ponovni vklop zaslona ob 07:00. Če želite to spremeniti, samo nastavite čas začetka/konca načina mirovanja.

Vaš okvir ni izklopljen ali v stanju pripravljenosti, zato boste še vedno lahko prejeli fotografije v načinu mirovanja.

Diaprojekcija

Časovnik

Nastavite trajanje prikaza fotografije pred prikazom naslednje fotografije.

Prikaži napis

Nastavi, ali naj se prikažejo napisi, ki so jih poslali vaši prijatelji skupaj s fotografijo. Označite, če želite prikazati napise pod fotografijo. Počistite izbiro, da skrijete napise pod fotografijo.

Zapolni okvir

Nastavi privzeto nastavitev fotografije okvirja. Označite, če želite nastaviti privzeto zapolnitev, kar poskrbi, da se fotografije prilegajo zaslonu naprave glede na najpomembnejši del fotografije. Počistite izbiro, če želite, da se fotografija prilega zaslonu naprave in dodate zamegljene črte na straneh ali zgoraj/spodaj

Ozadje okvirja

Izbirajte med več različnimi možnostmi ozadja okvirja, ki bodo prikazane kot vrstice, če fotografija ne zapolni zaslona.

Vrstni red prikaza fotografij

Nastavi vrstni red prikaza fotografij v okvirju.

- Po datumu posnetka: Fotografije so prikazane po vrstnem redu glede na čas posnetka.
- Po datumu prejema: Fotografije so prikazane po vrstnem redu glede na čas prejema.
- Naključno: Fotografije se premešajo in prikažejo v naključnem vrstnem redu.

Obrni vrstni red prikaza fotografij

Nastavi, če so fotografije prikazane od najnovejše do najstarejše ali od najstarejše do najnovejše.

Samodejno predvajanje

Omogoči/onemogoči samodejno predvajanje videoposnetkov v diaproyekciji. Videoposnetke lahko vedno zaženete ročno, ne glede na nastavitev.

Predvajanje videa

Določa, kako naj se predvajajo videoposnetki, ko je omogočeno samodejno predvajanje.

- Ponavljalj videoposnetke: Videoposnetek se bo vrtil, dokler se ne izteče časovnik diaproyekcije.
- Predvajaj enkrat: Videoposnetek se bo predvajal enkrat in prikazoval svojo sličico, dokler se ne izteče časovnik.
- Predvajaj enkrat in nadaljuj: Videoposnetek se bo predvajal enkrat in nadaljeval na prikaz naslednje fotografije ali videoposnetka.

Samodejno izklopi zvok

Omogoči za samodejno utišanje glasnosti videa po kratkem času, ko ni v interakciji z okvirjem.

Glasnost videa

Prilagodite glasnost zvoka videa na okvirjih.

Wi-Fi

Določite, na kateri Wi-Fi se okvir poveže. Če se v omrežje povezujete s prestreznim portalom bo Stanje povezave sporočilo, da je potrebna prijava v Wi-Fi, in prikaže se . Dotaknite se tega, da odprete zaslon za prijavo, kjer lahko vnesete poverilnice za dostop do omrežja.

Podrobnosti Wi-Fi

Uporabite  za prikaz podrobnosti o trenutno povezanem Wi-Fi-ju.

Ponastavi Wi-Fi

Uporabite  za brisanje vseh informacij o Wi-Fi-ju in znova zaženite okvir.

Obvestila**Pokaži obvestila**

Omogoči/onemogoči prikazovanje obvestil v diaproyekciji (npr. ob prejemu nove fotografije).

Glasnost obvestila

Prilagodite glasnost zvokov za obvestila.

Prostor za shranjevanje

Omogoči/onemogoči obvestila, prikazana, ko je prostora za shranjevanje v okvirju malo.

Varnostno kopiranje

Omogoči/onemogoči obvestila, prikazana, če samodejno varnostno kopiranje ne uspe.

Omrežna povezava

Omogoči/onemogoči obvestila, ki prikazujejo stanje omrežne povezave.

Nove fotografije

Omogoči/onemogoči obvestila, prikazana ob sprejemu novih fotografij.

Novi prijatelji

Omogoči/onemogoči obvestila, prikazana ob dodajanju novih prijateljev.

Posodobitev programske opreme

Omogoči/onemogoči obvestila, prikazana, ko je nameščena posodobitev programske opreme.

Izpostavljene novice

Omogoči/onemogoči obvestila, prikazana ob dodajanju novih zanimivih funkcij.

Datum in čas

Omogoči/onemogoči prikazana obvestila, če čas ali datum nista pravilno nastavljena.

Varnostno kopiranje in obnovitev**Varnostno kopiraj okvir v zunanjo napravo za shranjevanje (npr. kartico microSD)**

Dotaknite se, če želite varnostno kopirati fotografije, prijatelje in nastavitve. Tu je prikazan tudi čas zadnjega uspešnega varnostnega kopiranja.

Vse obstoječe varnostne kopije na zunanjem pomnilniku bodo prepisane!

Samodejno varnostno kopiranje

Če označite, bo okvir samodejno ustvaril varnostno kopijo v 30 urah po prejemu novih fotografij ali izvedbi sprememb v okvirju.

Obnovitev iz varnostne kopije

Preden poskusite obnoviti okvir, začnite s potrditvijo, da je varnostna kopija posodobljena. To storite tako, da potrdite datum v razdelku "Varnostno kopiranje v zunanji pomnilnik (npr. kartica microSD)". Če je npr. zadnja varnostna kopija prestara ali če varnostno kopiranje ni opravljeno, pritisnite gumb "Varnostno kopiraj okvir na zunanji pomnilnik (npr. kartica microSD)", da ustvarite novo varnostno kopijo.

Opomba: Če želite obnoviti stari in novi okvir hkrati po obnovitvi iz varnostne kopije, se prepričajte, da sta oba okvirja predhodno posodobljena na najnovejšo različico.

Če želite obnoviti varnostno kopijo na že nastavljenem okvirju, morate najprej ponastaviti okvir. To storite s pritiskom na gumb "Ponastavi okvir". S tem boste izbrisali vse podatke na Frameu in ponastavili Frameo na njegov nastavitveni zaslon.

Na nastavitvenem zaslonu lahko izberete gumb "Obnovi iz varnostne kopije", ki bo obnovil vaš okvir glede na varnostno kopijo.

Če gumb "Obnovi iz varnostne kopije" ni viden, preverite, ali je zunanji pomnilnik (npr. kartica microSD) pravilno nameščena.

Ponastavitev okvirja

Odstrani vse podatke iz vašega okvirja.

S tem boste trajno odstranili vse svoje fotografije, prijatelje/povezave in nastavitve.

Pomoč

Odprikodne knjižnice

Odpre seznam odprtih knjižnic, ki se uporabljajo v aplikaciji, in njihovih licenc.

Deljenje anonimnih analitičnih podatkov

Izmenjava anonimnih analitičnih podatkov nam izjemno pomaga pri izboljšanju programske opreme Frameo. Razumemo, če teh podatkov ne želite deliti z nami. Pustite označeno, če nam želite pomagati izboljšati Frameo. Počistite izbiro, če anonimnih analitičnih podatkov ne želite deliti.

Vodnik

Odpre vodnik za hitri zagon, ki je bil prikazan ob prvem zagonu okvirja.

Vizitka

Različica sistema Android

Oglejte si, katera različica Androida je nameščena na okvirju.

ID enakovrednega vozlišča (Peer)

To je edinstven ID vašega okvirja za fotografije. Ko se obrnete na našo podporo, v svojem sporočilu navedite ta ID.

MAC

Prikaže naslov MAC vašega okvirja.

Različica aplikacije Frameo

Prikazuje, katera različica programske opreme Frameo je trenutno nameščena na vašem okvirju.

Čas delovanja

Prikazuje, kako dolgo je bil foto okvir vklopljen.

Preverjanje posodobitev

Preverite, ali je za vaš okvir na voljo posodobitev.

Program beta

Če označite, se bo naprava pridružila programu Beta, kjer bo posodobitve prejela hitreje in pred običajnimi napravami.

Zasebnost

Za več informacij o zasebnosti obiščite <http://privacy.frameo.net>

Podpora

Za pogosta vprašanja, podporo in povratne informacije obiščite <https://support.frameo.net/hc>

Informacije o garanciji, skladnosti, podpori in varnosti

Za več informacij o garanciji, skladnosti strojne opreme, podpori in varnosti glejte gradivo, priloženo paketu.