



NAVODILA ZA UPORABO

**Vodotesni Bluetooth zvočnik**

**Dual BTP E2-1**

Kataloška št.: 25 36 556



## Kazalo

Uvod .....	3
Ciljna skupina teh navodil za uporabo.....	3
Oblikovne značilnosti teh navodil za uporabo .....	3
Opozorila.....	3
Tehnični podatki .....	4
Direktive in standardi.....	4
Vsebina paketa.....	5
Sestavni deli naprave .....	5
Posebne značilnosti naprave .....	6
Napotki za ravnanje z napravo .....	7
Varnostni napotki .....	7
Varnostni napotki za postavitve naprave .....	7
Varnostni napotki za uporabo naprave .....	7
Varnostni napotki za popravilo in vzdrževanje.....	8
Predvidena uporaba.....	8
Priprava naprave na uporabo .....	8
Postavitev naprave .....	8
Akumulatorsko napajanje.....	9
Polnjenje akumulatorja .....	9
Splošne funkcije naprave.....	10
Vklop naprave.....	10
Nastavitev glasnosti .....	10
Upravljanje.....	10
Bluetooth funkcije.....	10
Vzpostavitev Bluetooth povezave z napravo .....	10
Predvajanje glasbe/avdio signalov .....	11
Izbira skladbe .....	11
Funkcija TWS (True Wireless Stereo).....	11
Prekinitev povezave TWS .....	12
Predvajanje z USB pomnilniških medijev .....	12
Priklučitev in predvajanje USB pomnilniških medijev.....	12
Izbira skladbe .....	12
Odstranjevanje USB pomnilniškega medija.....	12
Priklučitev zunanega zvočnega vira (AUX-IN).....	13
Dekoratívna razsvetljava .....	13
Vklop in izklop dekorativne razsvetljave .....	13
Izbira barve (neprekinjeno svetenje).....	13
Nastavitev počasnega spreminjanja barv .....	14
Nastavitev spreminjanja barv v odvisnosti od glasbe .....	14
Odpravljanje težav .....	14
Težave z napravo .....	14
Težave s pomnilniškimi mediji.....	14
Čiščenje naprave.....	15
Napotki za odstranjevanje .....	15
Odstranjevanje embalaže .....	15
Odstranjevanje naprave .....	15
Rezervni deli in oprema .....	16
Garancijski list .....	17

## Uvod

Ta navodila za uporabo vam bodo v pomoč pri pravilni in varni naprave.

Pozorno preberite navodila za uporabo in jih shranite, če jih boste morda hoteli kasneje ponovno prebrati.

Upoštevati je treba predvsem varnostne napotke in opozorila, da bi se izognili morebitnim nevarnostim pri uporabi naprave.

Vsa imena znamk in izdelkov so blagovne znamke ali registrirane blagovne znamke posameznih proizvajalcev.

- Bluetooth is a registered trademark owned by Bluetooth SIG, Inc.

## Ciljna skupina teh navodil za uporabo

Ta navodila za uporabo so namenjena vsaki osebi, ki napravo

- postavi,
- upravlja,
- čisti
- ali odstranjuje.

## Oblikovne značilnosti teh navodil za uporabo

Različni elementi navodil za uporabo so opremljeni z določenimi oblikovnimi značilnostmi. Tako lahko enostavno ugotovite, če gre za

običajno besedilo,

<točke menija>

- naštevanja ali

1. korake postopanja.

## Opozorila

Opozorila v teh navodilih za uporabo so razvrščena po naslednji shemi:



### **NEVARNOST**

Signalna beseda "NEVARNOST" pomeni opozorilo na neposredno življenjsko nevarnost!



### **OPOZORILO**

Signalna beseda "OPOZORILO" pomeni opozorilo na morebitno življenjsko nevarnost in/ali hude, nepopravljive telesne poškodbe!

 **PREVIDNO**

Signalna beseda "PREVIDNO" pomeni opozorilo na morebitne zmerne ali lahke telesne poškodbe!

**POZOR**

Signalna beseda "POZOR" označuje morebitno materialno škodo.

**Opomba**

Signalna beseda "Opomba" označuje koristne ali pomembne informacije o izdelku.

## Tehnični podatki

Pridržujemo si pravico do tehničnih sprememb in napak. Mere so približne vrednosti.

<b>Bluetooth zvočnik</b>	
Mere naprave (Š x V x G)	200 x 163 x 200 mm
Teža	Približno 800 gramov
Napajanje	Vhod Micro USB, 5 V/DC / 1 A
Baterijsko napajanje	Vgrajen litijevo-ionski akumulator z možnostjo polnjenja, 5 V / 2.200 mAh, tipa 18650
Baterija v daljinskem upravljalniku	Tip CR 2025
Izhodna moč	1x 5 W RMS
Pogoji okolice	+5 °C do +35 °C
Relativna vlažnost zraka (brez kondenzacije)	5 % do 90 %
Zunanji AUX-priključek	3,5 mm banana
Bluetooth različica	5.0
Protokol	A2DP/AVRCP
Domet	Približno 10 metrov
USB-standard	2.0 (FAT / FAT32)
Maksimalna podprta kapaciteta	32 GB

## Direktive in standardi



Ta naprava izpolnjuje zahteve naslednjih direktiv:

- Direktiva o elektromagnetni združljivosti (EMC) 2014/30/EU
- Direktiva o radijski opremi (RED) 2014/53/EU
- Direktiva o nizki napetosti (LVD) 2014/35/EU
- Direktiva o okoljsko primerni zasnovi izdelkov (ErP) 2009/125/ES
- Direktiva o omejevanju uporabe nekaterih nevarnih snovi v električni in elektronski opremi (RoHS) 2011/65/EU

Celotno besedilo izjave EU o skladnosti je na voljo na naslednjem internetnem naslovu:

<https://dual.de/konformitaetserklaerungen/>

## Vsebina paketa

Prosimo, da najprej iz embalaže vzamete napravo in vso opremo.

Prepričajte se, da paket vsebuje vse navedene dele:

- Bluetooth zvočnik
- Daljinski upravljalnik
- Ta navodila za uporabo
- Kabel Micro USB

### Opomba

Če vsebina paketa ni popolna, se obrnite na proizvajalca.

## Sestavni deli naprave

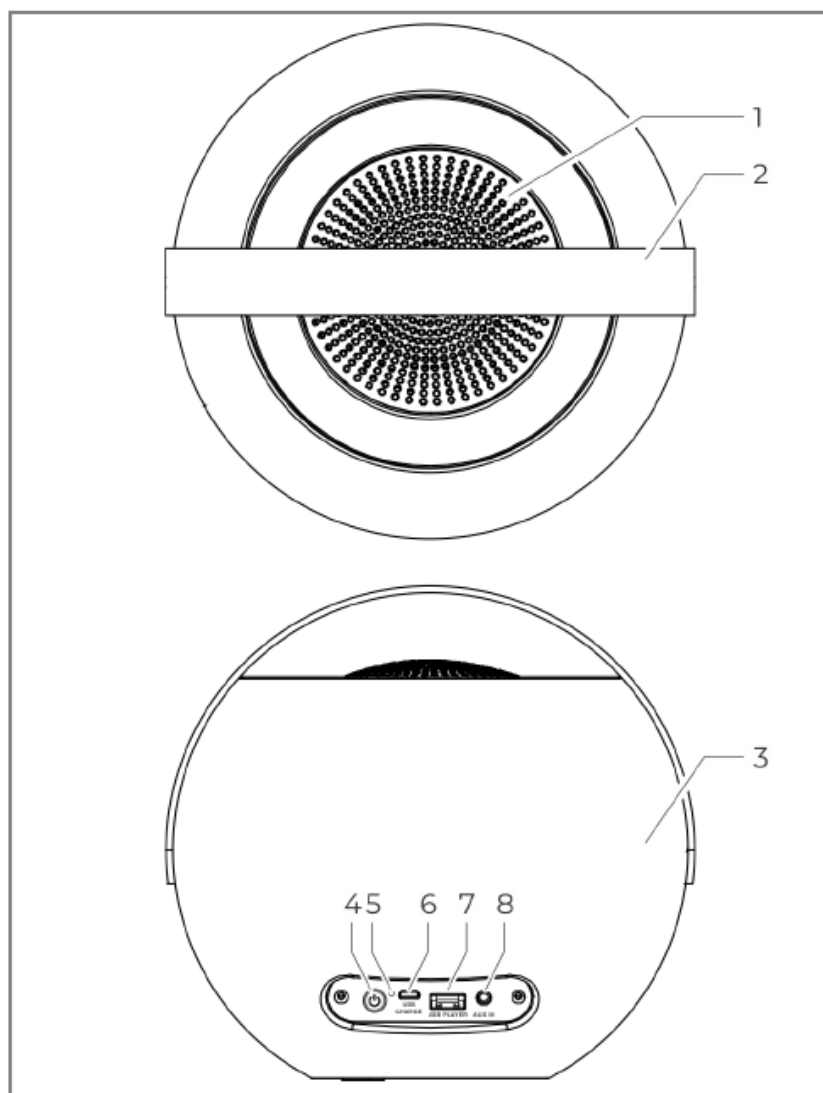





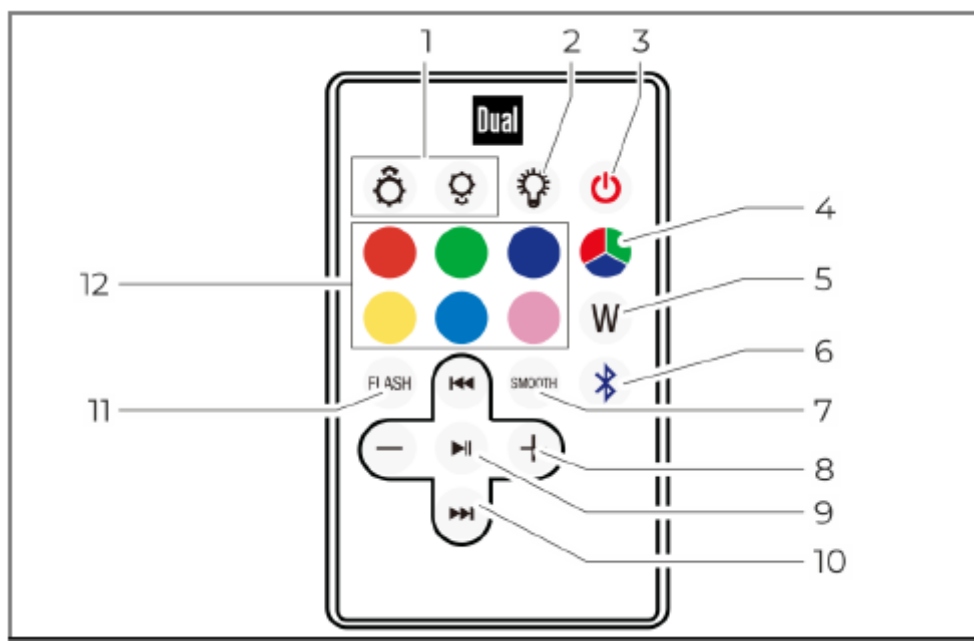



Slika 1: Sestavni deli naprave

- 1 Zvočnik
- 2 Ročaj
- 3 Ohišje z dekorativno razsvetljavo
- 4 : vklop in izklop (pritisnite in držite 2 sekundi)
- 5 LED-lučka za polnjenje
- 6 USB CHARGE: polnilni priključek Micro USB
- 7 USB PLAYER: USB-priključek
- 8 AUX IN: priključek za zunanji vir, 3,5 mm banana vtič



Slika 2: Daljinski upravljalnik

- 1  / : dekorativna razsvetljava, nastavitve svetilnosti
- 2 : dekorativna razsvetljava, vklop in izklop
- 3 : vklop in izklop (pritisnite in držite 2 sekundi)
- 4 : dekorativna razsvetljava, izbira fiksnih barv
- 5 : dekorativna razsvetljava, izbira bele barve
- 6 : vklop in izklop Bluetooth načina
- 7 SMOOTH: dekorativna razsvetljava, samodejno spreminjanje barv
- 8 +/-: nastavitve glasnosti
- 9 : priključek za zunanji vir, 3,5 mm banana vtič
- 10 : skok za eno skladbo naprej/nazaj
- 11 FLASH: dekorativna razsvetljava, utripanje v ritmu glasbe
- 12 Dekorativna razsvetljava, izbira fiksnih barv

### Posebne značilnosti naprave

Naprava je prenosni Bluetooth zvočnik s svetlobnimi učinki.

- Bluetooth 5.0 za brezžični prenos glasbe prek pametnega telefona in tabličnega računalnika z doometom do 10 metrov

- V načinu TWS je možno vzpostaviti povezavo z 2 zvočnikoma
- USB-priključek za predvajanje s pomnilniških medijev
- Avdio vhod AUX-IN (3,5 mm)
- Vgrajen akumulator z možnostjo polnjenja
- LED svetlobni učinki v barvah: bela, roza, zelena, modra, rumena, modra, vijolična
- Nastavljiva jakost svetlobe: izklop, 20 %, 50 %, 100 %
- LED-načini: spreminjanje barv glede na glasbo, počasno spreminjanje barv, ena barva
- Z nosilnim trakom
- Priložen daljinski upravljalnik za priročno nastavljanje LED-barv, nadzor predvajanja in nastavitve načinov

## **Napotki za ravnanje z napravo**

Pozorno preberite vse varnostne napotke in ta navodila za uporabo shranite, če jih boste morda želeli kasneje ponovno prebrati.

Upoštevajte vsa opozorila in napotke v teh navodilih za uporabo.

## **Varnostni napotki**

### **Varnostni napotki za postavitve naprave**

- Za preprečitev nevarnosti požara in nevarnosti električnega udara naprave ne izpostavljajte dežju ali vlažnosti.
- Naprave ne uporabljajte v bližini kopalnih kadi, bazenov ali škropeče vode.
- Na napravo ne postavljajte predmetov z odprtim plamenom (kot so na primer goreče sveče).
- Na napravo ne postavljajte posod, napolnjenih s tekočino (kot so na primer vaze). Te posode se lahko prevrnejo, iztekla tekočina pa lahko vodi do znatnih poškodb oziroma do nevarnosti električnega udara.
- V notranjost naprave ne smejo zaiti tujki (kot so na primer igle, kovanci itd.).
- Če v napravo zaidejo tujki ali tekočina, potem takoj izvlecite električni kabel iz električne vtičnice. Napravo naj preveri usposobljen strokovnjak. Šele nato jo lahko ponovno uporabljate. V nasprotnem primeru obstaja tveganje za električni udar.

### **Varnostni napotki za uporabo naprave**

- Glasbe ne poslušajte pri visoki glasnosti. Ta lahko pripelje do trajnih poškodb sluha.
- Napravo lahko uporabljajo otroci, starejši od 8 let, in osebe z zmanjšanimi fizičnimi, senzoričnimi ali umskimi sposobnostmi ali s premalo izkušenj in znanja, če jih pri uporabi nadzira oseba, ki je zadolžena za njihovo varnost, ali so prejele navodila za varno uporabo in razumejo z njimi povezane nevarnosti.
- Naprava in njena priključna vrstica ne smeta biti na dosegu otrok, mlajših od 8 let.

- Otroci ne smejo izvajati čiščenja in vzdrževanja naprave, razen če so starejši od 8 let in pod nadzorom.
- Otroci naj te naprave nikoli ne uporabljajo nenadzorovano.
- Priključnih kontaktov se ne dotikajte s kovinskimi predmeti ali prsti. Posledica tega je lahko kratek stik.

### **Varnostni napotki za popravilo in vzdrževanje**

- Vzdrževalna dela in popravila lahko izvaja samo servisna služba ali pooblaščen strokovnjak. Nepooblaščen popravila lahko vodijo do znatnih nevarnosti za uporabnika.
- Pokvarjene naprave nikoli ne poskušajte popravljati sami. Vedno se obrnite na našo servisno službo.
- Naprave v nobenem primeru ne smete odpirati. To lahko stori samo servisna služba ali pooblaščen strokovnjak. V nasprotnem primeru obstaja tveganje za električni udar.
- Napravo je prepovedano predelovati.
- Poškodovanih naprav oziroma poškodovanih kosov opreme več ne smete uporabljati.

### **Predvidena uporaba**

- Naprava je bila zasnovana samo kot naprava za predvajanje glasbenih datotek iz Bluetooth virov, ustreznih USB-medijev ter zunanjih naprav.
- Naprava je bila zasnovana samo za zasebno rabo in ni primerna za komercialno rabo.
- USB-priključek je primeren samo za neposredno priključitev USB-medijev. Naprava ne podpira priključitve USB-medijev prek podaljševalnega USB-kabla.

### **Priprava naprave na uporabo**

### **Postavitev naprave**

- Napravo postavite na trdo, varno in ravno podlago.
- Poskrbite za dobro prezračevanje. Toplota, ki nastaja pri delovanju, se mora odvesti zadostnim kroženjem zraka. Iz tega razloga naprave ne smete pokrivati ali pa je postaviti v zaprto omaro. Poskrbite za to, da bo okoli naprave najmanj 10 cm prostora.
- Naprave ne postavljajte na mehke površine, kot so preproge, odeje itd., ali v bližini zaves in draperij. S tem lahko namreč zakrijete prezračevalne odprtine in prekinete potrebno kroženje zraka. To lahko pripelje do požara.
- Naprave ne postavljajte v bližini virov toplote, kot so na primer radiatorji.
- Izogibajte se neposredni sončni svetlobi in mestom z izjemno veliko količino prahu.
- Naprava je predvidena za uporabo v suhem okolju in v zmernem podnebju ter je ne smete postaviti v prostorih z visoko vlažnostjo zraka, prav tako pa ne sme biti



izpostavljena kapljanju ali škropljenju vode (na primer v kuhinji ali savni). Spuščanje kondenzne vode in škropljenje vode vodi do poškodb naprave.

- Naprava lahko deluje samo takrat, ko stoji na svojih nogicah.
- Nogice naprave lahko pod določenimi pogoji puščajo barvne odtise na določenih površinah ohišja. Uporabite zaščito med vašim pohištvom in napravo.
- Naprave ne uporabljajte na prostem.
- Na napravo ne postavljajte težkih predmetov.
- Ko napravo prinesete iz hladnega v toplel prostor, se lahko v notranjosti naprave nabira vlaga. V tem primeru približno eno uro počakajte in šele nato začnite uporabljati napravo.
- V primeru nevihte naprave ne priključite na električno omrežje.
- Previsoka glasnost, predvsem pri slušalkah, lahko vodi do poškodb sluha.
- Naprave ne postavljajte v bližini drugih naprav, ki ustvarjajo močna magnetna polja (kot so na primer elektromotorji).

## Akumulatorsko napajanje

Naprava je opremljena z vgrajenim akumulatorjem, ki nudi možnost polnjenja in omogoča delovanje, ki je neodvisno od električnega omrežja.

### Opomba

Pred prvo uporabo naprave popolnoma napolnite akumulator. Čas polnjenja znaša približno 3 do 4 ure.

Čas delovanja naprave s popolnoma napolnjenim akumulatorjem znaša približno 10 ur pri 50 % glasnosti (odvisno od načina delovanja).

Za vklop ali izklop pritisnite in približno 2 sekundi držite tipko  na napravi.

### Polnjenje akumulatorja

Takoj ko začne utripati LED-lučka (1) na napravi, je treba napolniti akumulator. Poleg tega rdeče utripa tudi dekorativna razsvetljava in zasliši se zvočni signal.

Takoj ko je naprava priključena na električno omrežje prek ustreznega 5 V USB-napajalnika, se akumulator polni. Med polnjenjem so vse funkcije naprave na voljo brez omejitev.

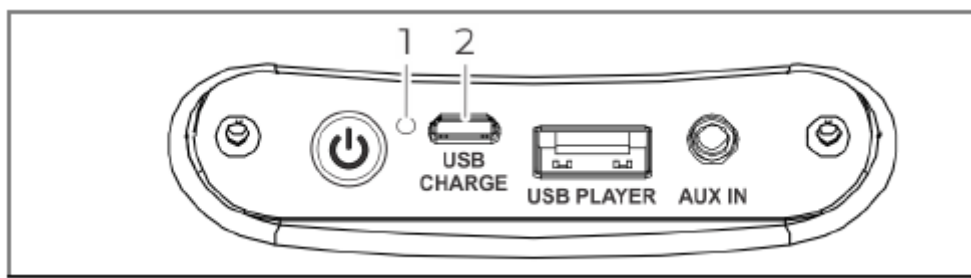

Slika 3: Polnjenje akumulatorja

1. Za polnjenje naprave priključite ustrezen 5 V USB-napajalnik na priključek Micro USB (2).

- LED-lučka (1) med postopkom polnjenja sveti rdeče.
- Ko LED-lučka neha svetiti, je postopek polnjenja zaključen.

## Splošne funkcije naprave

### Vklop naprave

Pritisnite in približno 2 sekundi držite tipko  na napravi.

Za izklop pritisnite in približno 2 sekundi držite tipko  na napravi.

### Nastavitev glasnosti

- Za nastavitev glasnosti pritisnite tipki +/- na daljinskem upravljalniku.
- Nastavite glasnost tudi na povezani napravi.

## Upravljanje

### Bluetooth funkcije

Naprava lahko prek Bluetooth vmesnika predvaja zvočni signal pametnega telefona ali tabličnega računalnika, ki je združljiv z Bluetooth.

V ta namen je treba pametni telefon ali tablični računalnik povezati z napravo prek Bluetooth povezave.

#### Opomba

Domet Bluetooth signala naprave znaša približno 10 metrov.

### Vzpostavitev Bluetooth povezave z napravo

1. Vključite napravo.
  - Po potrebi aktivirajte Bluetooth način s tipko  na daljinskem upravljalniku.
  - Naprava se nato nahaja v načinu za vzpostavitev povezave in po 3 do 4 sekundah zaslišite zvočni signal.
2. Na pametnem telefonu/tabličnem računalniku odprite Bluetooth nastavitve in poiščite nove Bluetooth naprave.
3. Po uspešnem iskanju na seznamu naprav izberite "Dual BTP E2-1".
  - Če naprava zahteva geslo, vnesite "0000" in potrdite.
  - Ponovno zaslišite zvočni signal, Bluetooth povezava je sedaj vzpostavljena.

## Predvajanje glasbe/avdio signalov

- Na pametnem telefonu/tabličnem računalniku odprite aplikacijo za predvajanje medijev in začnite predvajanje.



Osnovne funkcije, kot sta predvajanje/prekinitev in izbira skladbe, lahko upravljate prek Bluetooth povezave.

1. Za ustavitev predvajanja pritisnite tipko  na daljinskem upravljalniku.
2. Za ponovni začetek predvajanja pritisnite tipko  na daljinskem upravljalniku.

### Opomba

Funkcije za upravljanje, ki so na voljo, so med drugim odvisne od izbrane aplikacije za predvajanje medijev. Vse funkcije morda ne bodo na voljo.

## Izbira skladbe

- Ko želite skočiti na naslednjo skladbo, enkrat pritisnite tipko  na daljinskem upravljalniku.
- Ko želite skočiti na prejšnjo skladbo, po potrebi večkrat pritisnite tipko  na daljinskem upravljalniku.

### Opomba

Najbolje je, da glasnost na zunanji napravi nastavite na največjo možno vrednost, da se izognete neželenemu ojačanju motečih signalov.

## Funkcija TWS (True Wireless Stereo)

Medsebojno lahko povežete dva Bluetooth zvočnika BTP E2-1, da tvorita stereo par.

Prek Bluetooth povezave lahko nato predvajate glasbo v stereo načinu prek obeh Bluetooth zvočnikov hkrati.

1. Vključite oba Bluetooth zvočnika BTP E2-1.
2. Hitro eno za drugo pritisnite tipko  na obeh Bluetooth zvočnikih ("dvoklik").
  - Oba Bluetooth zvočnika se sedaj povežeta v stereo par.
  - Po 5 do 10 sekundah se zasliši zvočni signal in zvočnika sta povezana.
3. Na pametnem telefonu/tabličnem računalniku odprite Bluetooth nastavitve in poiščite nove Bluetooth naprave.
4. Po uspešnem iskanju na seznamu naprav izberite "Dual BTP E2-1".
  - Če naprava zahteva geslo, vnesite "0000" in potrdite.
  - Ponovno zaslišite zvočni signal, Bluetooth povezava je sedaj vzpostavljena.

### Opomba

Če želite vzpostaviti povezavo TWS z zvočnikom, ki je že povezan s pametnim telefonom/tabličnim računalnikom prek Bluetooth povezave, morate najprej prekiniti povezavo.

- Prekinite povezavo s povezano Bluetooth napravo in odstranite napravo s seznama naprav.

### **Prekinitev povezave TWS**

- Ko želite prekiniti obstoječo povezavo TWS, dvakrat zaporedoma hitro pritisnite tipko  na enem Bluetooth zvočniku ("dvoklik").
- Sekundarni zvočnik je sedaj ločen, primarni zvočnik pa še naprej predvaja glasbo.



## **Predvajanje z USB pomnilniških medijev**

### **Opomba**

Velikost pomnilnika USB-medijev je omejena na 32 GB. Zaradi številnih različnih modelov USB pomnilniških medijev in spominskih kartic microSD ne moremo zagotoviti, da naprava podpira vsak model.

Naprava podpira naprave s priključkom USB 1.0 in 2.0 ter s formatiranjem FAT / FAT 32.



### **Priključitev in predvajanje USB pomnilniških medijev**

1. Vključite napravo.
2. Priključite USB-ključ na USB-priključek z napisom USB PLAYER.
3. Naprava odčita medij.
  - Predvajanje se samodejno začne s prvo skladbo.
4. Za ustavitev predvajanja pritisnite tipko  na daljinskem upravljalniku.
5. Za ponovni začetek predvajanja pritisnite tipko  na daljinskem upravljalniku.

### **Opomba**

Naprava ne podpira priključitve USB-medijev prek podaljševalnega USB-kabla. Naprava ni primerna za neposredno priključitev na računalnik.

### **Izbira skladbe**

- Ko želite skočiti na naslednjo skladbo, enkrat pritisnite tipko  na daljinskem upravljalniku.
- Ko želite skočiti na prejšnjo skladbo, po potrebi večkrat pritisnite tipko  na daljinskem upravljalniku.

### **Odstranjevanje USB pomnilniškega medija**

- USB-ključ odstranite tako, da ga preprosto izvlečete.

## Priključitev zunanje zvočnega vira (AUX-IN)

Zvok z zunanje naprave (na primer CD-predvajalnik, DVD-predvajalnik, AV-sprejemnik, predvajalnik iPod ali druge naprave z avdio izhodom) lahko predvajate prek zvočnikov naprave.

1. Povežite avdio izhod zunanje naprave prek avdio kabla (s 3,5 mm banana vtičem) z vhodom AUX-IN.
2. Vključite napravo.
3. Nastavite glasnost na obeh napravah.

### Opomba

Najbolje je, da glasnost na zunanji napravi nastavite na največjo možno vrednost, da se izognete neželenemu ojačanju motečih signalov.

## Dekoratívna razsvetljava





Dekoratívna razsvetljava ima različne načine delovanja:

- Neprekinjeno svetenje v eni od 7 razpoložljivih barv
- Počasno spreminjanje barv
- Spreminjanje barv v odvisnosti od glasbe



### Opomba

Ko izklopite napravo, ta shrani zadnje nastavitve razsvetljave. Ob ponovnem vklopu se zadnja nastavitve ponovno aktivira.

## Vklop in izklop dekorativne razsvetljave

1. Pritisnite tipko  na daljinskem upravljalniku, da vklopite dekorativno razsvetljava.
  - Za izklop dekorativne razsvetljave ponovno pritisnite tipko  na daljinskem upravljalniku.
2. Za nastavitve svetilnosti pritisnite tipki  /  na daljinskem upravljalniku.

## Izbira barve (neprekinjeno svetenje)

1. Vključite dekorativno razsvetljava.
2. Po potrebi večkrat pritisnite tipko  na daljinskem upravljalniku, da izberete način delovanja "Neprekinjeno svetenje".
3. Druga možnost je, da izberete zeleno barvo s tipkami za izbiro barve (slika 2 na strani 7, točka 12) na daljinskem upravljalniku.
  - Pritisnite tipko  na daljinskem upravljalniku, da izberete belo barvo.

## Nastavitev počasnega spreminjanja barv

1. Vključite dekorativno razsvetljavo.
2. Pritisnite tipko SMOOTH na daljinskem upravljalniku, da izberete način delovanja "Počasno spreminjanje barv".

## Nastavitev spreminjanja barv v odvisnosti od glasbe

1. Vključite dekorativno razsvetljavo.
2. Pritisnite tipko FLASH na daljinskem upravljalniku, da izberete način delovanja "Spreminjanje barv v odvisnosti od glasbe".

## Odpravljanje težav

Pri napačnem delovanju preverite napravo s pomočjo tabel v nadaljevanju. Če težave ne morete odpraviti s pomočjo opisov, potem se obrnite na proizvajalca.

### Težave z napravo

Težava	Možen vzrok/rešitev
Ne morem vključiti naprave.	Napajanje naprave ni na voljo. Priključite napravo na ustrezen 5 V USB-napajalnik.
Vgrajen akumulator je prazen.	Priključite napravo na ustrezen 5 V USB-napajalnik in napolnite akumulator. Glejte podpoglavje "Akumulatorsko napajanje" na strani 10.
Ne slišim zvoka.	Povečajte glasnost na napravi. Pri zunanjem zvočnem viru: Povečajte glasnost na povezani napravi.
Slišim šumenje.	V bližini naprave mobilni telefon ali druga naprava oddaja radijske valove, ki povzročajo motnje. Mobilni telefon ali napravo odstranite iz okolice naprave.
Druge motnje, glasni zvoki ali motnje na prikazovalniku.	Prihaja do motenj v elektronskih komponentah naprave.

### Težave s pomnilniškimi mediji

Težava	Možen vzrok/rešitev
Predvajanje z USB-ključka ni možno.	Medij ni vstavljen ali pa je prazen. Pravilno vstavite medij oziroma nanj shranite glasbene datoteke. Upoštevajte pravilno formatiranje medija.

## Čiščenje naprave

### OPOZORILO

#### **Nevarnost električnega udara!**

Za preprečitev nevarnosti električnega udara naprave ne smete čistiti z mokro krpo ali pod tekočo vodo.

Pred čiščenjem vedno izvlecite USB-napajalnik iz električne vtičnice.

### **POZOR**

#### **Nevarnost poškodb komponent!**

Za čiščenje ne smete uporabljati čistilnih gobic, čistilnega praška in topil kot sta alkohol ali bencin.

Očistite ohišje samo z mehko krpo, ki jo navlažite z vodo.

## Napotki za odstranjevanje

### Odstranjevanje embalaže

#### **Nevarnost zadužitve!**

Pazite, da embalaža in njeni deli ne zaidejo v otroške roke.

Obstaja nevarnost zadužitve s folijami in drugo embalažo.

Vaša naprava je bila na poti do vas zaščitena z embalažo. Vsi uporabljeni materiali so okolju prijazni in primerni za reciklažo.

Prosimo, da prispevajte svoj del in embalažo odstranite okolju prijazno. Prosimo, da se o primernem odstranjevanju pozanimате pri svojem prodajalcu ali svoji občini.

### Odstranjevanje naprave

Odslužene naprave niso ničvredni odpadki. Z okolju prijaznim odstranjevanjem je možno ponovno pridobivanje dragocenih surovin.



To napravo je treba odstraniti v skladu z Direktivo o odpadni električni in elektronski opremi 2012/19/EU (OEEU).



Tega izdelka po izteku njegove življenjske dobe ne smete odvreči med običajne gospodinjne odpadke, temveč ga je treba oddati na zbirališču za recikliranje električnih in elektronskih naprav.

Na to opozarja simbol s prečrtanim smetnjakom na izdelku, v navodilih za uporabo ali na embalaži.

Dual, proizvajalec: Dual GmbH, Graf-Zeppelin-Straße 7, 86899 Landsberg, Nemčija.

Odpadni materiali so glede na svojo oznako primerni za recikliranje. S ponovno uporabo, recikliranjem snovi in drugimi oblikami recikliranja odsluženih naprav pomembno prispevate k varstvu okolja.

O možnostih okolju prijaznega in primerne odstranjevanja naprave se pozanimajte na svoji občini.

## Rezervni deli in oprema

Razpoložljivost ustrezne opreme in rezervnih delov za svojo napravo lahko kadarkoli preverite na spletni strani <https://dual.de/shop/>.

Prosimo, upoštevajte, da lahko izdelke pošljemo samo na naslov znotraj Nemčije.



### Proizvajalec:

DUAL GmbH  
Graf-Zeppelin-Straße 7  
D-86899 Landsberg  
Nemčija

Telefon: +49(0)8191 / 915 777 0  
Elektronski naslov: [support@dual.de](mailto:support@dual.de)  
Spletna stran: [www.dual.de](http://www.dual.de)





Conrad Electronic d.o.o. k.d.  
Pod Jelšami 14, 1290 Grosuplje  
Tel: 01/78 11 240  
[www.conrad.si](http://www.conrad.si), [info@conrad.si](mailto:info@conrad.si)

## GARANCIJSKI LIST

Izdelek: **Vodotesni Bluetooth zvočnik Dual BTP E2-1**

Kat. št.: **25 36 556**

### **Garancijska izjava:**

Dajalec garancije Conrad Electronic d.o.o. k.d., jamči za kakovost oziroma brezhibno delovanje v garancijskem roku, ki začne teči z izročitvijo blaga potrošniku. **Garancija velja na območju Republike Slovenije. Garancija za izdelek je 1 leto.**

Za izdelek, ki bo poslan v reklamacijo, je rok za odpravo napake 30 dni, z možnostjo podaljšanja, vendar ne več kot za 15 dni, če napake v prvem roku ni mogoče odpraviti. V primeru nezmožnosti odprave napake, bo izdelek zamenjan z enakim novim in brezhibnim, oziroma tako, kot nalaga zakon. Okvare zaradi neupoštevanja priloženih navodil, nepravilne uporabe, malomarnega ravnanja z izdelkom in mehanske poškodbe so izvzete iz garancijskih pogojev.

V primeru neskladnosti ima potrošnik zakonsko pravico brezplačnega uveljavljanja jamstvenega zahtevka. **Garancija ne izključuje pravic potrošnika, ki izhajajo iz obveznega jamstva za skladnost blaga.**

Vzdrževanje, nadomestne dele in priklopne aparate proizvajalec zagotavlja še 3 leta po preteku garancije. Servisiranje izvaja družba CONRAD ELECTRONIC SE, Klaus-Conrad-Strasse 1, 92240 Hirschau, Nemčija.

Pokvarjen izdelek brezplačno (na naše stroške) pošljete na naslov: Conrad Electronic d.o.o. k.d., Pod Jelšami 14, 1290 Grosuplje. Garancija se lahko uveljavlja brez predložitve garancijskega lista – če nam posredujete št. računa / dobavnice.

**Dajalec garancije: Conrad Electronic d.o.o. k.d.**

---

**Datum dobave prodajalca:**

---

**Garancija je generirana strojno in velja brez žiga in podpisa, od datuma dobave izdelka.**