

Beskrivning

Gira RDS-radio består av en radioinsats med knappsats och en högtalardel med kåpa. Välj om du vill ansluta en eller två högtalare till radioinsatsen. Radion känner automatiskt av anslutna högtalare och växlar automatiskt mellan stereo och mono. Radion installeras i vanliga infällda apparatdosor. Radion manövreras med kapacitiva manöverknappar. Knappsatsen innehåller en display, där bl a stationstexten (RDS) visas. Via en AUX-ingång kan externa musikkällor, t.ex. MP3-spelare, matas in i radion.

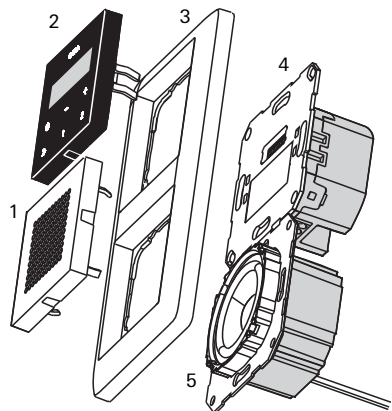

- 1 Högtalarkåpa
- 2 Knappsats
- 3 2kanals täckram
- 4 Radioinsats
- 5 Högtalarinsats

Displayvisning

I normal drift visas stationsnamnet, frekvensen och tiden. Tidvisningen är kopplad till den mottagna RDS-signalen och kan inte ställas in manuellt.

När stationssignalen är svag kan visningen av stationsnamnet och tiden försvinna. I stället visas stationens frekvens på displayen.

Anvisningar för RDS-texten

I några fall kan texterna som visas på displayen avvika från de texter, som sänds från stationerna.

När tecken som inte har stöd tas mot, kan oväntad text visas. Detta är ingen funktionsstörning.



Ytterligare information i displayen:

- **1 / 2**: Radion spelar upp en sparad station
- **Sleep**: Radion är i Sleep-läge
- **> > >**: Radion utför en automatisk stationsökning
- **AUX**: Radion spelar upp en sparad audio-signal via AUX-ingången
- **INIT**: Radion utför en initialisering
- **VOLUME**: Visas när volymen ändras

Användning



För manövrering räcker det med en lätt vidröring av symbolerna.

De viktigaste funktionerna:

 Kort tryckning kopplar Till/Från radion, lång tryckning kopplar om radion till "Sleep"-läge.

>>
Kort tryckning startar den manuella stationsökningen, Lång tryckning startar den automatiska stationsökningen.

+ / -
Vid tryckning på **-** sänks volymen på radion, vid tryckning på **+** höjs volymen på radion.

1 / 2:
Kort tryckning anropar en sparad station, lång tryckning sparar en station.

Koppla till radion

För att koppla till den radion räcker det med att trycka på en valfri knapp. Det är inte nödvändigt att trycka på just .

När radion kopplas till öppnas senast hörda station med den senast inställda volymen. Radion är tillkopplad tills den kopplas från med en tryckning på .

Automatisk tillkoppling

Den RDS-radion innehåller funktionen, att den kan kopplas till tillsammans med rumsbelysningen med en omkopplare. Denna så kallade biapparatfunktion är emellertid beroende av vilka inställningsmöjligheter som finns i lägenheten. Fråga elinstallatören, om biapparatfunktionen kan utföras i ditt fall.

Volyminställning

Ställ in volymen med **+** och **-**-knapparna.

Höj volymen med **+**, sänk volymen med **-**.

Under inställning visas volymens aktuella värde på displayen:
på det lägsta steget **VOLUME 1**,
på det högsta steget **VOLUME30**.

Volym vid tillkoppling

När radion kopplas till öppnas senast hörda station med den senast inställda volymen.

Söka station

För att starta den automatiska stationsökningen, tryck en lång tryckning på stationsökningsskappen **>>**. Under sökningen är radion stumkopplad och på displayen visas **> > >**. Så snart radion hittar en station, stannar sökningen och stationen hörs.

För att göra en manuell stationsökning: Tryck en kort tryckning flera gånger på **>>**, tills du får in önskad sändfrekvens. Frekvensen ökar med 0,1 MHz för varje tryckning.

Stationsökning

Sökriktning är ökande. När sökningen når den övre gränsen av frekvensbandet (107,9 MHz), kopplar radion om till den nedre gränsen av frekvensbandet (87,5 MHz) och fortsätter sökningen. Om sökningen kommer tillbaka till startfrekvensen igen, växlar radion automatiskt till ett högre känslighetssteg. Därmed kan även svagare stationer tas mot.

Spara station

Den RDS-radion har två minnesplatser, du kan spara en station på varje minnesplats.

För att spara:

1. Välj önskad station med stationsökningen.
2. Tryck på spara-knappen (**1** eller **2**) i ca. 2 sekunder.

✓ När stationen är sparad, stumkopplas radion och minnesnumret visas på displayen.

Skriva över minne

Om det redan finns en station i minnesplatsen, skrivs den över av den nya stationen när den sparas.

Radera sändare

För att radera en station, tryck en kort tryckning på en spara-knapp (**1** eller **2**). Den sparade stationen ställs in, minnesnumret visas på displayen

Sleep-läge

I Sleep-läget kopplas radion från automatiskt efter 30 minuter.

För aktivering av Sleep-läget med tillkopplad radio, tryck på  i ca. 2 sekunder, tills **Sleep** kommer upp på displayen.

För avaktivering av Sleep-läget tryck en kort tryckning på . Texten **Sleep** släcks.

Använda extern audiokälla

Installationsanvisningar

För anslutning av en extern audiokälla måste ett cinchuttag installeras i tillägg till den radion. Fråga elinstallatören, om denna funktion kan utföras i ditt fall.

Den RDS-radion kan spela upp audiosignalerna från en extern källa (t ex en MP3-spelare).

Funktionen visas nedan med en MP3-spelare som exempel:

1. Anslut MP3-spelaren med en lämplig adapterkabel (t ex cinch - hake) till cinchuttaget.
 2. Koppla till MP3-spelaren och starta uppspelningen.
- ✓ Den RDS-radion växlar automatiskt till AUX-läget:
- på displayen visas **AUX**,
 - musiken från MP3-spelaren spelas upp över radiohögtalarna.

Observera

Om den radion inte växlar automatiskt till AUX-läge, måste volymen höjas på den anslutna apparaten.

I vissa fall kan det inträffa, att den maximala utnivån i den anslutna apparaten är för låg, för att den ska kunna starta AUX-läget. I detta fall kan apparaten inte användas med den radion.

3. Volymen kan ändras med **+** och **-** som vanligt, knapparna **>>**, **1** och **2** har ingen funktion i AUX-läget.
 4. För fränkoppling eller för växling till radiodrift kopplas MP3-spelaren helt enkelt från.
- ✓ När MP3-spelaren kopplas från, återgår radion efter 10 sekunder till det tillstånd den var i, innan AUX-läget kopplades till.

Observera!

Väntetiden på 10 sekunder är nödvändig för att den radion inte ska gå ur AUX-läget oavsiktligt vid tysta passager eller uppehåll mellan musiktitar.

Montering



OBS!

Montering och anslutning av elutrustning får endast utföras av behörig elektriker.

Den RDS-radion måste monteras dropp- och stänkvattenskyddat inomhus.

Elektroniska apparater orsakar störningssignaler, som delvis även tas mot av radioapparater. Därför finns det risk för sämre mottagning i kombination med elektroniska apparater i en installationsenhet eller i dess omedelbara närhet (t ex förkopplingsdon). Genomför en funktionskontroll på platsen innan en sådan kombination installeras. Störningar kan minskas genom större avstånd mellan apparaterna.

Den radions insatser kan installeras efter önskemål under eller bredvid varandra i infällda apparatdosor:

1. Montera högtalarinsatsen och lägg in högtalarinsatsens anslutningsledningar i radioinsatsens infällda apparatdosa.



Monteringsringstättning

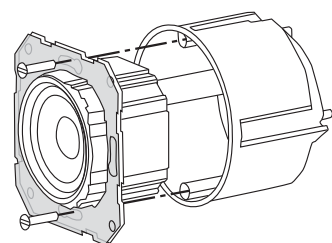

Högtalarinsatsens monteringsring har ett skikt folie, som ger en akustisk fränkoppling av insatsen från den främre ljudöppningen. Denna monteringsringstättning får **inte tas bort** och, med undantag av hålen för fästskruvarna, **inte skadas**, eftersom det då finns risk för att bastonerna påverkas.

2. Lägg matningsspänningen (230 V) till klämmorna L/N i radioinsatsen.
3. Anslut eventuellt biapparatingången (1) (se "Biapparatfunktion").
4. Anslut högtalaranslutningsledningarna till radioinsatsen (se "Högtalaranslutning").
5. Montera radioinsatsen i den infällda apparatdosan.
6. Ta bort skyddskåpan från högtalarinsatsen.
7. Lägg på täckramen och sätt på högtalarkåpan samt knappsetsen.



Första idriftsättning

Vid den första idriftsättningen startar initialiseringen automatiskt:

- På displayen visas **INIT** och en processindikator.
- Radio skapar två toner för att fastställa antalet högtalare.
- De två starkaste stationerna sparas automatiskt i minnesplats 1 och 2.

Högtalaranslutning

Antingen en eller två högtalare kan anslutas till den RDS-radion:

Klämma	Anslutningskabel
+	röd
-	svart

Max ledningslängd mellan högtalaren och radioinsatsen är 20 m.

Mono-drift

Om endast en högtalare är ansluten, spelas ljudet upp i mono-kvalitet.

Om endast en högtalare ansluts, ska **vänster kanal (L+ / L-)** användas. Högtalarimpedansen får inte underskrida 4 Ohm.

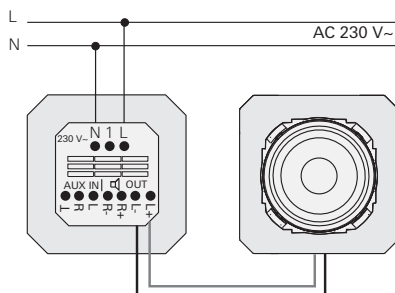

Stereo-drift

Om två högtalare är anslutna till den radion, spelas radiosignalen upp i stereo-kvalitet.

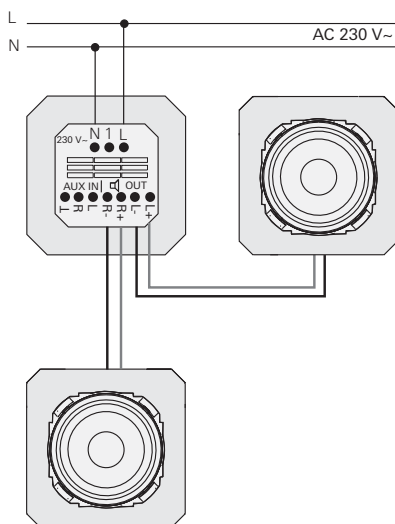

Montering i efterhand av högtalare 2

Om en högtalare monteras i efterhand i tillägg till den första, måste initialiseringen utlösas manuellt (se "Manuell initialisering").

Biapparatfunktion

Den RDS-radion har en biapparatingång. Via en biapparatingång kan radion slås på och av med en omkopplare eller en rörelsevakt tillsammans med rumsbelysningen. Då läggs den kopplade fasen från omkopplaren till radions biapparatringång (1).



Använda samma fas

Samma fas L måste användas för biapparatringången (1) och radioinsatsens (L) spänningsförsörjning.

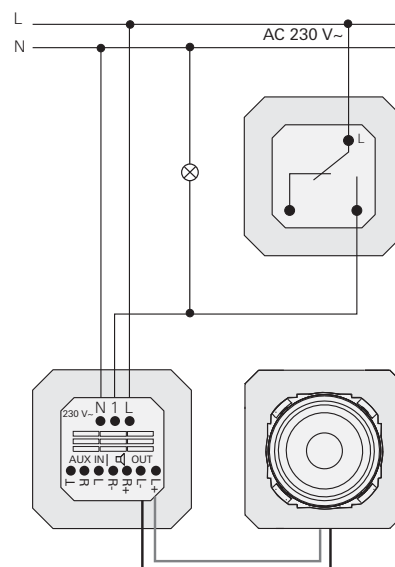

Om det inte finns någon permanent fas i rummet, kan den radion som ett alternativ anslutas till den kopplade fasen. I detta fall kan den radion då bara användas när belysningen är tänd.

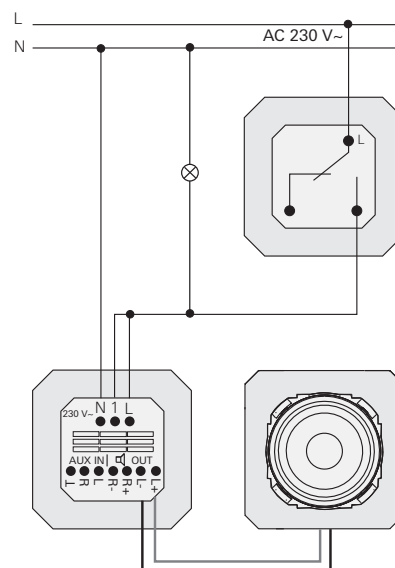

Anslutning till AUX-ingången

Den RDS-radion har en AUX-ingång, till vilken externa musikkällor, som t ex MP3-spelare, kan anslutas. I så fall ansluts ett extra cinchutttag till AUX IN-klämmorna på den RDS-radion. Max ledningslängd mellan cinchutttaget och radioinsatsen är 3 m.

Den externa musikkällan ansluts då till den RDS-radion med en adapterkabel (t.ex. cinch - hake) via ett cinchutttag.

Vid tillkoppling av den externa musikkällan växlar den RDS-radion automatiskt till AUX-läget och spelar upp signalen från den externa källan.

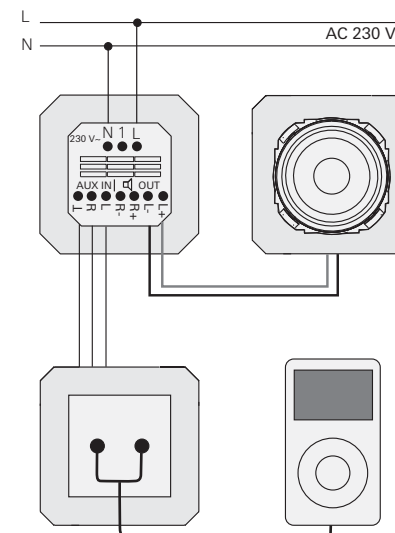

Manuell initialisering

Vid första idriftsättning genomför den RDS-radion automatiskt en initialisering, där bl a antalet anslutna högtalare fastställs och antennen anpassas till förhållandena på användningsstället.



Anvisning för förbättrad mottagning

Vid dåliga mottagningsförhållanden kan, om installationsförhållandena tillåter det, en förlängning av **vänster** högtalarledning (**L+ / L-**) till 75 cm ge förbättrad mottagning.

Om högtalare nr 2 ansluts eller om den radion installeras på en ny plats, måste initialiseringen utlösas manuellt:

1. Tryck samtidigt på knapparna **>>** och **2** och håll kvar i minst 5 sekunder, tills den radion stumkopplas.
- ✓ Nu utförs initialiseringen:
- På displayen visas **INIT** och en processindikator.
 - Radio skapar två toner för att fastställa antalet högtalare.
 - De två starkaste stationerna sparas automatiskt i minnesplats 1 och 2.

Tekniska data

RDS-radio

Driftspänning:	230 V AC
Temperaturområde:	- 5 till + 50 °C
Luftfuktighet:	25 till 90 %
Frekvensområde:	87,5 till 107,9 MHz
Kapslingsklass:	IP 20
Anslutningsklämmor	
Nätanslutning:	Skruvklämmor 2,5 mm ²
Högtalare/AUX:	Skruvklämmor 1,5 mm ²
Tillåten högtalarimpedans:	4 till 16 Ohm
Ingångsimpedans	
AUX-ingång:	47 kOhm
Maximala ledningslängder	
Högtalare:	20 m
AUX-anslutning:	3 m

Högtalare

Impedans:	8 Ohm
Märkbelastning:	4 W
Anslutningsledning:	150 mm

Garanti

Vi ger garanti enligt gällande lagstiftning. Skicka apparaten portofritt med felbeskrivning via fackhandeln till vår kundtjänst:

Gira
Giersiepen GmbH & Co. KG
Service Center
Dahlienstraße 12
42477 Radevormwald
Germany