

DYMO[®]



Bruksanvisning

LabelManager[®]

160

Upphovsrätt

© 2011 Sanford, L.P. Med ensamrätt.

Ingen del av detta dokument får reproduceras eller överföras i någon form eller med någon metod, eller översättas till ett annat språk utan föregående skriftligt medgivande från Sanford, L.P.

Varumärken

DYMO och LabelManager är registrerade varumärken i USA och andra länder. Alla andra varumärken är respektive innehavares egendom.

Innehåll

Om din nya etikettskrivare	5
Registrera din etikettskrivare	5
Komma igång	5
Ansluta strömmen	5
Sätta i batterierna	5
Ansluta den valfria strömadaptern	5
Sätta i och ta ur etikettkassetten	5
Använda etikettskrivaren för första gången	6
Lära känna etikettskrivaren	6
Ström	6
LCD-skärm	6
Navigeringsknapparna	6
Avbryt	6
Backsteg/Rensa	6
Skiftläge	6
Meny	7
Använda ClipArt, symboler och specialtecken	7
Lägga till ClipArt	7
Lägga till symboler	7
Lägga till internationella tecken	7
Formatera din etikett	7
Byta teckenstorlek	7
Byta teckenstil	7
Lägga till stilarna Ruta och Understruken	8
Skapa vertikala etiketter	8
Skapa etiketter med två rader	8
Skötsel av din etikettskrivare	8
Clip Art	9
Symboler	9
Felsökning	10
Feedback om dokumentationen	11
Miljöinformation	11

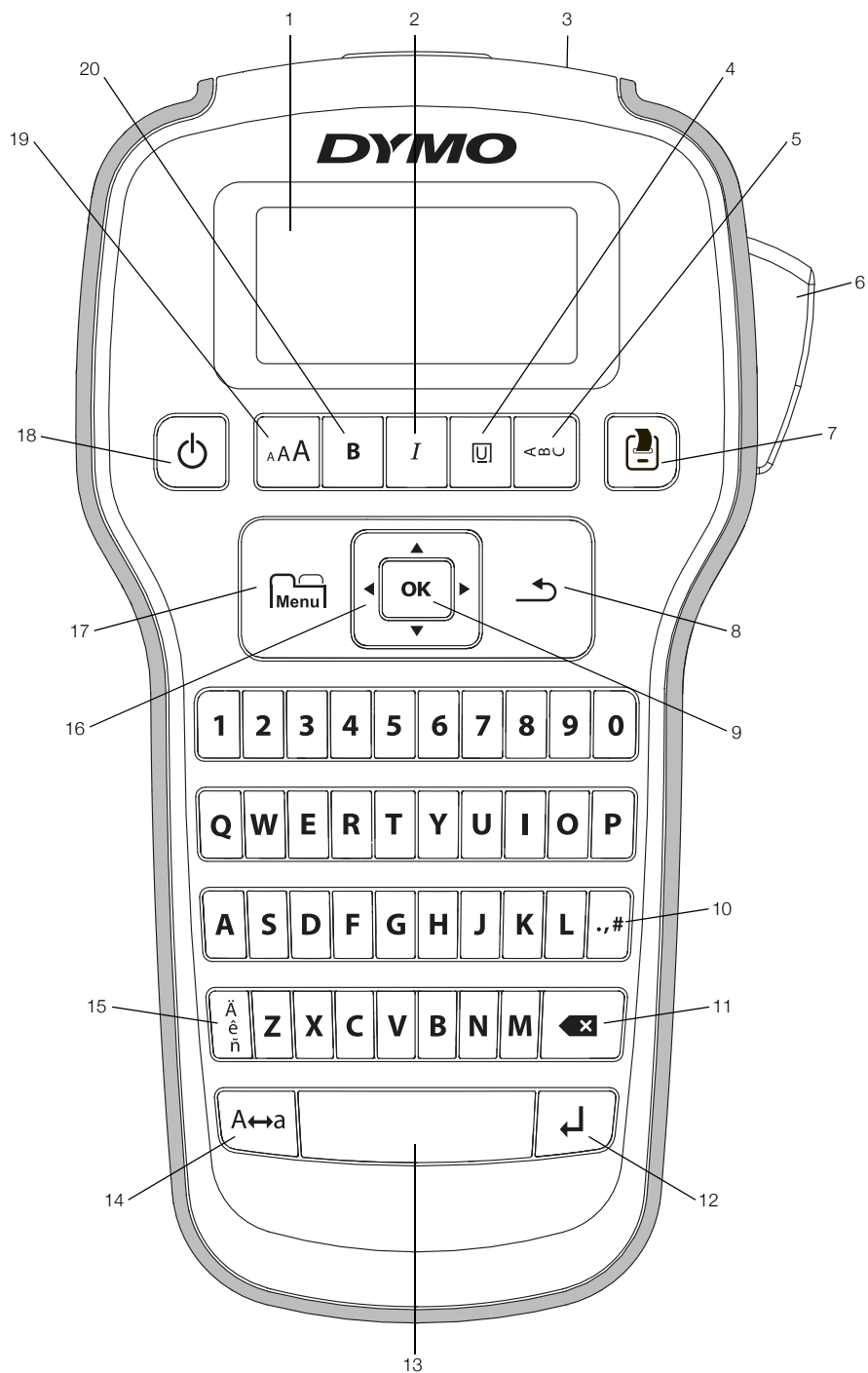

Figur 1 DYMO LabelManager 160 etikettskrivare

- | | | |
|-----------------------------|-----------------------------------|-------------------------|
| 1 LCD-skärm | 8 Avbryt | 15 Accenttecken |
| 2 Kursiv | 9 OK | 16 Navigation |
| 3 Etikettutgång | 10 Symboler - skiljetecken | 17 Meny |
| 4 Understruken/rutor | 11 Backsteg | 18 På/av |
| 5 Lodrät | 12 Retur | 19 Teckenstorlek |
| 6 Knivknapp | 13 Mellanslagstangent | 20 Fet |
| 7 Skriv ut | 14 Skiftläge | |

Om din nya etikettskrivare

Med etikettskrivaren DYMO LabelManager 160 kan du skapa en rad olika självhäftande etiketter av hög kvalitet. Du kan välja att skriva ut etiketterna med många olika teckenstorlekar och stilar. Etikettskrivaren använder DYMO D1 etikettkassetter i följande bredder 6 mm (1/4"), 9 mm (3/8"), eller 12 mm (1/2"). Dessa etiketter finns tillgängliga i en mängd olika färger.

Gå till www.dymo.com för information om etiketter och tillbehör till din etikettskrivare.

Registrera din etikettskrivare

Gå till www.dymo.com/register för att registrera din etikettskrivare online.

När du registrerar din etikettskrivare får du följande fördelar:

- Ett extra års garanti
- Meddelande via e-post när uppgraderingar blir tillgängliga
- Specialerbjudanden och information om nya produkter

Under registreringsprocessen behöver du serienumret som finns på insidan av etikettskrivarens bakre hölje.

Komma igång

Följ anvisningarna i detta avsnitt för att skriva ut din första etikett.

Ansluta strömmen

Etikettskrivaren drivs med alkaliska batterier eller en valfri strömadapter. För att spara ström stängs etikettskrivaren av automatiskt efter två minuters inaktivitet.

Sätta i batterierna

Etikettskrivaren drivs med sex alkaliska AAA-batterier.

Så här sätter du i batterierna

- 1 Tryck på tumspärren på baksidan av etikettskrivaren för att avlägsna batterifacket. Se Figur 2.

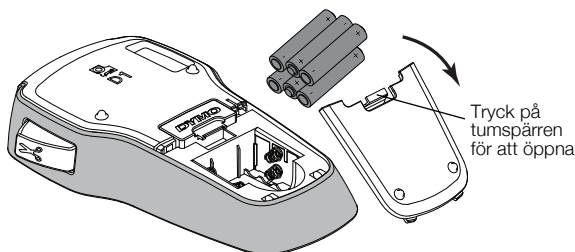

Figur 2

- 2 Sätt i batterierna enligt polaritetsmarkeringarna (+ och -).
- 3 Sätt tillbaka luckan på batterifacket.

 Ta ur batterierna om etikettskrivaren inte ska användas under en längre tid.

Ansluta den valfria strömadaptern

En valfri strömadapter på 9 volt och 2 A kan användas för anslutning av etikettskrivaren. Om strömadaptern ansluts till etikettskrivaren kopplas batterikällan ifrån.

Anslutning av den valfria strömadaptern

- 1 Anslut strömadaptern i strömuttaget högst upp på etikettskrivaren.
- 2 Koppla in strömadapterns andra ände i ett vägguttag.

Sätta i och ta ur etikettkassetten

Din etikettskrivare använder DYMO D1-etikettkassetter. Gå till www.dymo.com för information om hur du köper ytterligare etikettkassetter.

Så här sätter du i etikettkassetten

- 1 Lyft på luckan till etikettkassetten så öppnas etikettfacket. Se Figur 3.

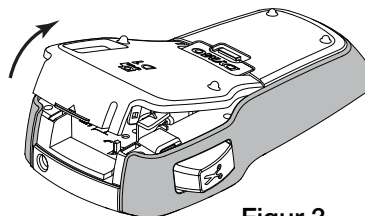

Figur 3

- 2 Kontrollera att etikettbandet och färgbandet är spända över kassettoppningen och att etikettbandet löper mellan de två etikettstöden. Se Figur 4.

Om färgbandet behöver spännas vrider du färgbandspolen medurs.

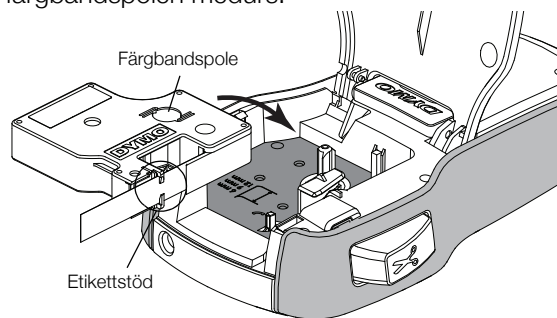

Figur 4

- Sätt in kassetten och tryck till så att kassetten klickar på plats. Se Figur 5.

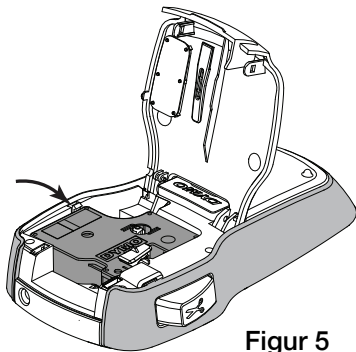

Figur 5

- Stäng luckan till etikettkassetten.

Varje gång du byter etikettkassetten uppmanas du att välja etikettbredd.

Så här tar du ur etikettkassetten

- Lyft etikettkassetten lucka på skrivarens baksida.
- Ta ur etikettkassetten.
- Infoga en ny etikettkassett enligt ovanstående beskrivning.
- Välj ny etikettbredd på uppmaning av etikettskrivaren.

Använda etikettskrivaren för första gången

När du slår på strömmen för första gången ombeds du att välja språk, etikettbredd och måttenheter. Dessa inställningar bevaras tills du ändrar dem.

Du kan ändra dessa alternativ med hjälp av -knappen.

Så här ställer du in etikettskrivaren

- Tryck på för att slå på enheten.
- Välj språk och tryck på **OK**.
- Välj **tum** eller **mm** och tryck på **OK**.
- Välj bredden på etikettkassetten som sitter i etikettskrivaren och tryck på **OK**.

Du kan nu skriva ut din första etikett.

Så här skriver du ut en etikett

- Mata in text för att skapa en enkel etikett.
- Tryck på .
- Tryck på knivknappen för att skära av etiketten.
- Skala av etikettens baksida så att klistret kommer fram. Fäst sedan etiketten på önskad plats. Se Figur 6.

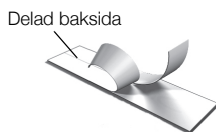

Figur 6

Gratulerar! Du har skrivit ut din första etikett. Fortsätt att läsa för att lära dig mer om de olika alternativ som är tillgängliga för att skapa etiketter.

Lära känna etikettskrivaren

Bekanta dig med var de olika funktionstangenterna finns på etikettskrivaren. Se Figur 1 på sidan 4. Följande avsnitt beskriver varje funktion i detalj.

Ström

Knappen slår på och stänger av etikettskrivaren. Efter två minuters inaktivitet slås etikettskrivaren av automatiskt.

När etikettskrivaren stängts av, sparas aktuell etiketttext och formatering i minnet och visas när etikettskrivaren slås på igen.

När batterierna avlägsnas och den valfria strömadaptern kopplas från, går aktuell etiketttext och formatering förlorade.

LCD-skärm

Med DYMO:s speciella grafiska display kan du visa det mesta av formateringen omedelbart.

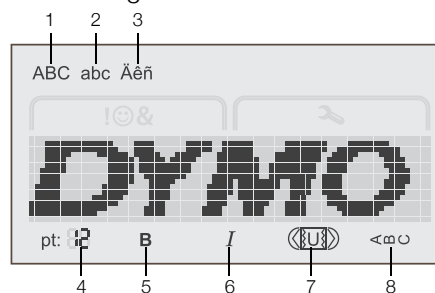

- | | |
|-----------------|----------------------|
| 1 Versaler | 5 Fet |
| 2 Gemener | 6 Kursiv |
| 3 Accenttecken | 7 Understruken/rutor |
| 4 Teckenstorlek | 8 Lodrät |

Funktionsindikatorerna högst upp och längst ner på LCD-displayen visas svarta för att visa när en funktion eller inställning har valts.

Navigeringsknapparna

Du kan granska och redigera din etikett med hjälp av navigeringsknapparna för vänster och höger. Du kan även navigera genom menyvalen med alla fyra navigeringsknapparna och sedan trycka på **OK** för att göra ett val.

Avbryt

Med hjälp av knappen kan du lämna en meny utan att göra något val eller avbryta en åtgärd, som t.ex. utskrift.

Backsteg/Rensa

Knappen tar bort tecknet till vänster om markören.

Skiftläge

Knappen **A↔a** aktiverar eller inaktiverar skrivning med versaler. När skiftläge är aktiverat anges alla bokstäver som versaler. När skiftläge är avaktiverat anges alla bokstäver som gemener. Standardinställningen är med skiftläget aktiverat.

Meny

Knappen  visar flikarna Symboler/Clip Art och Inställningar.

Genom att trycka på knappen  kan du växla mellan flikarna Symboler/Clip Art och Inställningar.

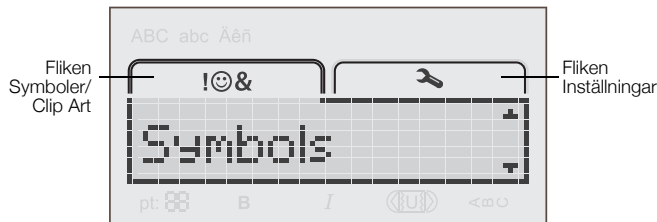

Du kan använda menyn Symboler och Clip Art för att infoga symboler och bilder på dina etiketter.

Du kan använda menyn Inställningar för att byta språk, etikettbredd, och måttenheter.

Använda ClipArt, symboler och specialtecken

ClipArt, symboler, skiljetecken och andra specialtecken kan läggas till i dina etiketter.

Lägga till ClipArt

Etikettskrivaren inkluderar den ClipArt som visas på sidan 9.

Så här infogar du ClipArt

- 1 Tryck på .
- 2 Tryck på ▲ och ▼ för att välja **Clip Art**.
- 3 Tryck på **OK**.
- 4 Använd navigeringsknapparna för att välja önskad bild.
- 5 Tryck på **OK** för att lägga till en bild på din etikett.

Lägga till symboler

Etikettskrivaren har stöd för den utökade symboluppsättning som visas på sidan 9.

Så här infogar du en symbol

- 1 Tryck på .
- 2 Tryck på ▲ och ▼ för att välja **Symboler**.
- 3 Tryck på **OK**.
- 4 Använd navigeringsknapparna för att välja önskad symbol.
- 5 Tryck på **OK** för att lägga till en symbol på din etikett.

 Du får snabbt åtkomst till skiljeteckensymbolerna genom att trycka på **.,#**.

Lägga till internationella tecken

Etikettskrivaren har stöd för den utökade latinska teckenuppsättningen.

Genom att trycka på  åtföljt av en bokstav visas alla tillgängliga variationer för den bokstaven.

Om du exempelvis trycker på  och sedan på bokstaven **a**, visas **à á â ã ä** och så vidare, tills alla tillgängliga variationer har visats.

Så här lägger du till accenttecken

- 1 Tryck på  och tryck sedan på en enskild bokstav. Accentvarianterna för den enskilda bokstaven visas också.
- 2 Välj önskat tecken med hjälp av navigeringsknapparna och tryck på **OK**.



Du kan även visa accentvarianter för en bokstav genom att trycka på och hålla ner den bokstavstangenten under en kort stund.

Formatera din etikett

Du kan välja mellan flera olika format för att förbättra utseendet på dina etiketter.

Byta teckenstorlek

Sex olika teckenstorlekar kan användas för dina etiketter.

Vilka teckenstorlekar som är tillgängliga beror på vilken etikettbredd som har valts. Teckenstorleken gäller för alla tecken på en etikett.

Etikettbredd

6 mm (1/4 tum)

9 mm (3/8 tum)

12 mm (1/2 tum)

Tillgängliga teckenstorlekar

8, 10, 12 punkter

8, 10, 12, 16, 20 punkter

8, 10, 12, 16, 20, 24 punkter

Byta teckenstorlek

- Tryck på **A A** tills önskad teckenstorlek visas.

Byta teckenstil

Det finns två tillgängliga teckenstilar: fet och kursiv. Dessa stilar kan kombineras.



Teckenstilar tillämpas för alla symboler och alfanumeriska tecken. Men teckenstilar tillämpas inte för bilder.

Byta teckenstil

- Tryck på **B** för att lägga till eller ta bort fet stil.
- Tryck på **I** för att lägga till eller ta bort kursiv stil.

Stilen visas omedelbart på displayen.

Lägga till stilarna Ruta och Understruken

Du kan markera texten genom att lägga till stilen ruta eller understruken.

Det finns fem tillgängliga stilar:



Så här lägger du till en ruta eller understruken

- ▶ Tryck på tills önskad ruta eller understruken stil visas.

En etikett kan understrykas eller omges av en ruta, men inte både och.

När du lägger till understruken på en tvåradig etikett, understryks varje rad. När du lägger till en ruta på en tvåradig etikett omges båda raderna av en enda ruta.

Skapa vertikala etiketter

Du kan skriva ut etiketter med texten vertikal.

När du skriver ut tvåradiga vertikala etiketter, skrivs etiketten ut med den andra textrad efter den första.

Skapa en vertikal etikett

- 1 Tryck på .
- 2 Ange text.
- 3 Tryck på för att skriva ut.

Den understrukna stilen kan inte skrivas ut på en vertikal etikett.

Skapa etiketter med två rader

Du kan skriva ut högst två rader på en etikett. Endast en textrad kan skrivas ut på 6 mm (1/4")-etiketter.

Så här skapar du en etikett med två rader

- 1 Skriv texten för den första raden och tryck på . Symbolen visas. Symbolen skrivs inte ut.
- 2 Ange text för den andra raden.
- 3 Tryck på för att skriva ut.

Skötsel av din etikettskrivare

Din etikettskrivare är konstruerad för att ge dig en lång och problemfri drift, samtidigt som den kräver mycket lite underhåll. Rengör din etikettskrivare regelbundet så fungerar den allra bäst. Rengör knivbladet varje gång du byter etikettkassett.

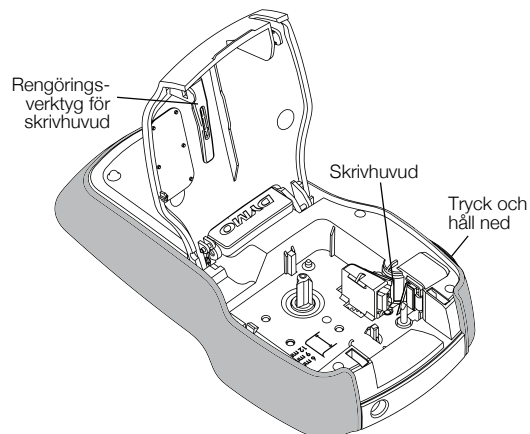

Figur 7

Så här rengör du kniven

- 1 Ta ur etikettkassetten.
- 2 Tryck på och håll ned knivknappen för att exponera knivbladet. Se Figur 7.
- 3 Rengör båda sidorna av knivbladet med en bomullstuss, fuktad i sprit.

Kniven är extremt vass. Var försiktig när du rengör den.

Så här rengör du skrivhuvudet

- 1 Ta ur etikettkassetten.
- 2 Avlägsna rengöringsverktyget för skrivhuvudet från etikettfacket. Se Figur 7.
- 3 Torka försiktigt den vadderade sidan av verktyget över skrivhuvudet.



Clip Art

Symboler

'	"	,	.	;
!	?	i	¿	—
'	:	/	\	
§	•	¶	°	∞
€	\$	¢	£	¥
@	&	#	%	‰
+	-	*	÷	√
^	~	≈	=	≠
±	<	>	≤	≥
[]	½	¼	¾
()	{	}	⅓
0	1	2	3	4
5	6	7	8	9
°	1	2	3	4
5	6	7	8	9
α	β	γ	δ	ε
ζ	η	θ	ι	κ
λ	μ	ν	ξ	ο
π	ρ	σ	τ	υ
φ	χ	ψ	ω	
A	B	Γ	Δ	E
Z	H	Θ	I	K
Λ	M	N	Ξ	O
Π	P	Σ	T	Υ
Φ	X	Ψ	Ω	

Felsökning

Försök med följande tänkbara lösningar om du får problem med etikettskrivaren.

Problem/Felmeddelande	Lösning
Ingen display	<ul style="list-style-type: none">Se till att etikettskrivaren är påslagen.Byt ut batterierna eller anslut den valfria strömadaptern.
Dålig utskriftskvalitet	<ul style="list-style-type: none">Byt ut batterierna eller anslut den valfria strömadaptern.Kontrollera att etikettkassetten är rätt isatt.Rengör skrivhuvudet. Se Skötsel av din etikettskrivare.Byt ut etikettkassetten.
Kniven fungerar dåligt	Rengör knivbladet. Se Skötsel av din etikettskrivare .
Skriver ut...	Ingen åtgärd krävs. Meddelandet försvinner när utskriften är klar.
För många tecken! Det högsta antalet tecken i buffertminnet har överskridits	Ytterligare tecken kan inte läggas till.
För många rader! Maximalt antal rader har överskridits	<ul style="list-style-type: none">Ta bort en rad för att anpassa texten till etikettbredden.Sätt i en bredare etikettkassett. Endast en textrad kan skrivas ut på 6 mm (1/4")-etiketter. Upp till två textrader ryms på 9 mm (3/8") och 12 mm (1/2")-etiketter.
  Batteristyrkan låg	Byt ut batterierna eller anslut den valfria strömadaptern.
Sätt i kassett! Ingen etikettkassett har satts i	Sätt i en etikettkassett. Se Sätta i och ta ur etikettkassetten .
Etikettstopp! Motorn har stoppat på grund av fastnad etikett.	<ul style="list-style-type: none">Ta bort den fastnade etiketten, byt etikettkassett.Rengör knivbladet. Se Skötsel av din etikettskrivare.
Hur tar jag bort etikettens baksida?	DYMO-etiketter har en delad baksida som är lätt att ta bort. <ol style="list-style-type: none">Hitta delningen på etikettens baksida.Kläm försiktigt etiketten på längden, vik den mot etikettens tryckta sida. Etikettens baksida separerar.Avlägsna försiktigt baksidan från etiketten.

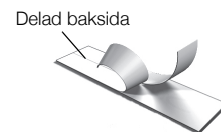

Om du fortfarande behöver hjälp kan du gå till DYMO:s webbplats på adressen www.dymo.com.

Feedback om dokumentationen

Vi arbetar kontinuerligt med att ta fram dokumentation som håller högsta kvalitet för våra produkter. Vi vill gärna ha feedback från dig.

Skicka oss dina kommentarer eller förslag om våra handböcker. Inkludera följande information tillsammans med din feedback:

- Produktnamn, modellnummer och sidnummer i handboken
- Kort beskrivning av anvisningar som är felaktiga eller oklara, områden där mer detaljerad information behövs och så vidare

Vi välkomnar även dina förslag om ytterligare avsnitt som du tycker ska vara med i dokumentationen.

Skicka e-postmeddelanden till: **documentation@dymo.com**

Tänk på att denna e-postadress endast är till för feedback om dokumentationen. Om du har en teknisk fråga ska du kontakta kundtjänsten.

Miljöinformation

Naturresurser har utvunnits och använts i produktionen av den utrustning du har köpt. Den kan innehålla ämnen som är farliga för hälsa och miljö.

För att undvika att sådana ämnen läcker ut och skadar miljön, och för att spara resurser, bör du återvinna produkten på lämpligt sätt när den ska kasseras. Dessa system återvinner eller återanvänder produktmaterialet från din utrustning på ett miljövänligt sätt.

Symbolen med en överkorsad soptunna som finns på enheten är en uppmaning att lämna produkten till återvinning.



Om du behöver mer information om insamling, återanvändning och återvinning av denna produkt kontaktar du din kommun.

Du kan också kontakta DYMO om du vill ha mer miljöinformation om våra produkter.

Den här produkten är CE-märkt i enlighet med gällande EMC-direktiv och lågspänningsdirektiv och är utformad att uppfylla följande internationella standarder:
US FCC-klass B-kompatibilitet
Säkerhet - UL, CUL, TUV, CE, T-märkning, SAA, BABT, C-Tick
EMC - EMI-kompatibilitet
EN 55022; EN 61000 (+ tillägg)
RoHS 2002/95/EG