

Jabra®

Jabra PRO™ 920

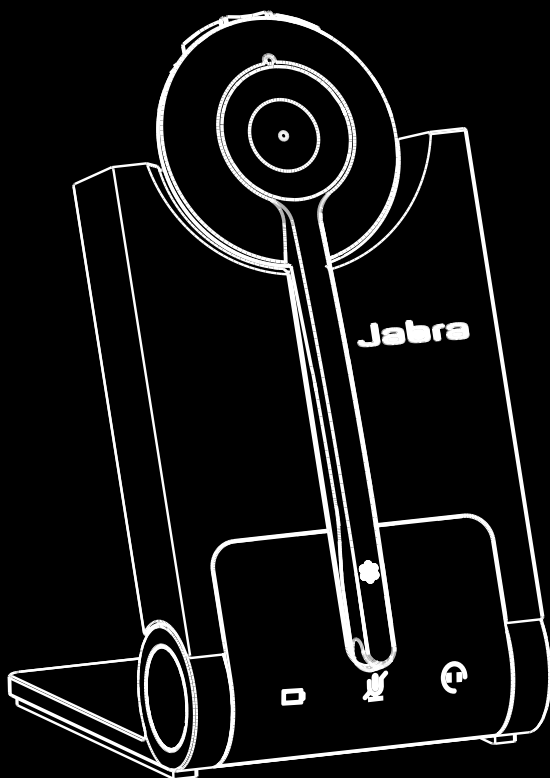

Bruksanvisning

www.jabra.com

INNEHÅLL

1. VÄLKOMMEN!	4
2. PRODUKTÖVERSIKT	5
2.1 FÖRPACKNINGENS INNEHÅLL	5
2.2 HEADSETÖVERSIKT	6
2.3 HEADSETTILLBEHÖR.....	7
2.4 ÖVERSIKT ÖVER BASENHET	8
2.5 EXTRA TILLBEHÖR.....	9
3. ANSLUTA TILL EN BORDSTELEFON	10
3.1 FÄLLBART BASSTATIV	10
3.2 ANSLUTA TILL BORDSTELEFON.....	11
3.3 ANSLUTA STRÖM TILL BASEN	13
3.4 PLACERA HEADSETET I DOCKNINGSENHETEN.....	13
4. KONFIGURERA LJUDET FÖR BORDSTELEFONEN	14
4.1 STÄLLA IN KLAR KOPPLINGSTON	14
4.2 STÄLLA IN MIKROFONVOLYMEN.....	14
5. FUNKTIONER FÖR JABRA PRO 920	15
5.1 HEADSETETS FLERFUNKTIONSKNAPP	15
5.2 VOLYMKNAPPAR FÖR HEADSETHÖGTALARE.....	15
5.3 KNAPP FÖR MIKROFONSEKRETESS.....	15
5.4 HEADSETLYSDIOD	16
5.5 HEADSETETS LJUDINDIKATORER	16
5.6 BASENS LJUSINDIKATORER.....	17
6. SAMTALSHANTERING	18
6.1 RINGA, BESVARA OCH AVSLUTA SAMTAL.....	18
6.2 VÄXLA MELLAN TELEFON OCH HEADSET	18
6.3 KONFERENSSAMTAL MED FLERA HEADSET.....	18

7.	AVANCERADE FUNKTIONER HOS JABRA PRO 920	19
7.1	SAFETONE™ AUDIO PROTECTION	19
7.2	TRÅDLÖS RÄCKVIDD	19
7.3	STRÖMHANTERING	19
7.4	FJÄRRSTYRD SAMTALSKONTROLL	19
7.5	ÄNDRA AVANCERADE INSTÄLLNINGAR	20
7.6	ÅTERSTÄLLA AVANCERADE INSTÄLLNINGAR	21
7.7	KOPIERA INSTÄLLNINGAR TILL FLERA JABRA PRO 920-BASENHETER	21
7.8	TVINGAD IHOPPARNING (IHOPPARNING AV ETT NYTT PRIMÄRT HEADSET)	21
7.9	UPPDATERA FIRMWARE OCH HEADSETINSTÄLLNINGAR (SERVICEKABEL)	21
8.	SUPPORT	22
8.1	VANLIGA FRÅGOR OCH SVAR OCH FELSÖKNING	22
9.	TEKNISKA SPECIFIKATIONER	23
9.1	JABRA PRO 920-HEADSET	23
9.2	HEADSETETS BATTERI	23
9.3	MATERIAL OCH ALLERGIER	24
9.4	JABRA PRO 920-BAS	24
9.5	AVYTTRING AV PRODUKTEN	24
9.6	CERTIFIERINGAR OCH SÄKERHETSGODKÄNNANDEN	25

1. VÄLKOMMEN!

Grattis till ditt val av vår nya Jabra PRO 920. Vi är övertygade om att du kommer att trivas med det breda utbudet av funktioner och att du kommer att uppleva headsetet som komfortabelt och enkelt att använda.

Headsetfunktioner för Jabra PRO 920

- Utmärkt ljudkvalitet.
- Kontroller för volym och tyst läge.
- Intuitiv flerfunktionsknapp för enkel samtalshandling.
- Lysdiod och ljudindikatorer.
- Avancerat hörselskyddssystem med SafeTone™.
- Mikrofon med störningseliminering.
- Automatiskt viloläge för att spara energi.
- Huvudbåge och öronkrok som bärstil (öronkrok medföljer inte i alla regioner).

Basfunktioner för Jabra PRO 920

- Dockningsenhet för laddning av headset.
- Ljusindikatorer för samtalsstatus.
- Batteriindikatorer.
- Konfiguration med röstmeddelanden.
- Port för Jabra LINK-adapter och GN1000 automatisk lurlyftare.

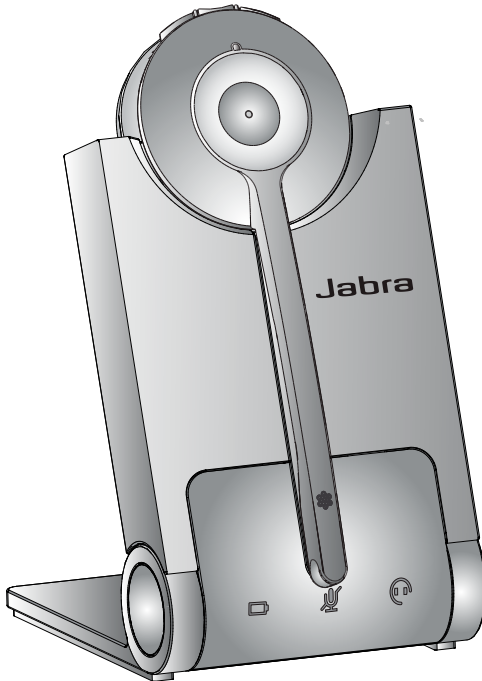

2. PRODUKTÖVERSIKT

2.1 FÖRPACKNINGENS INNEHÅLL

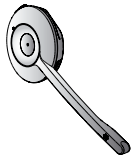

Headset



Tillbehör för huvudbåge

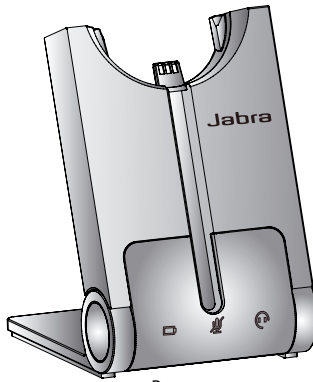

Bas



Strömadapter



Öronkroksstillbehör
(medföljer ej i alla regioner)



Snabbstartsguide



Telefonsladd



Varnings- och
deklarationsbroschyr

2.2 HEADSETÖVERSIKT

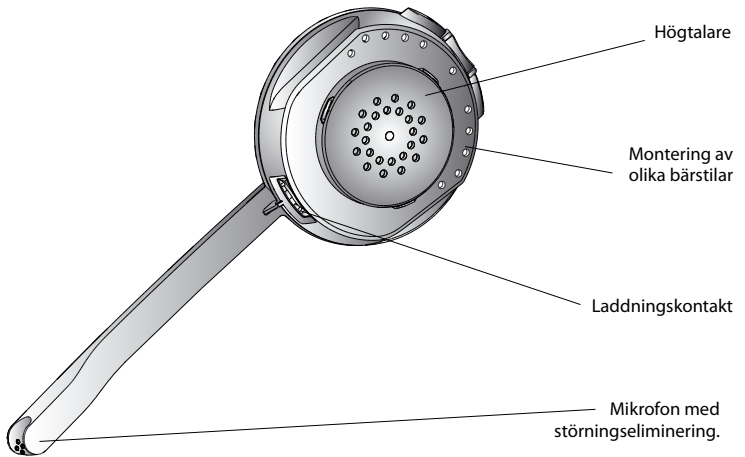
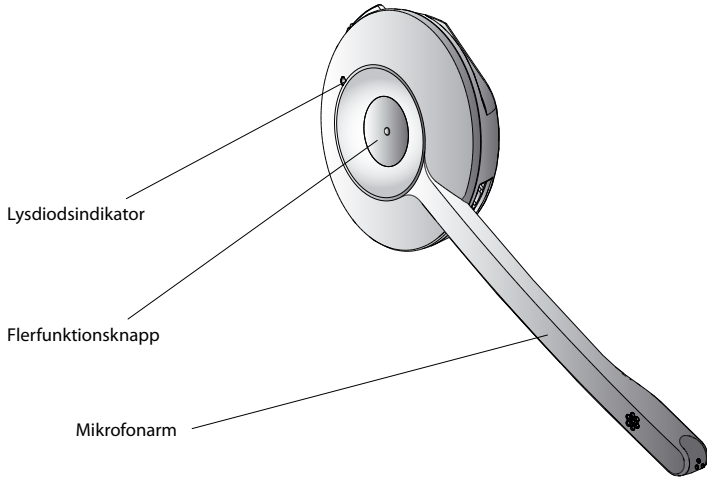
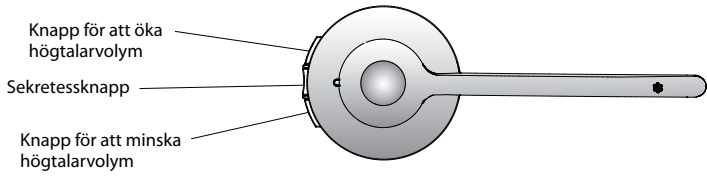

2.3 HEADSETTILLBEHÖR

Jabra PRO 920-headsetet kan bäras på tre olika sätt: med huvudbåge, öronkrok och nackbåge. Tillbehören för huvudbåge och öronkrok (öronkrok medföljer inte i alla regioner) medföljer Jabra PRO 920. Tillbehöret nackbåge kan köpas separat.

Alla bärstilar är utbytbara och kan bäras på vänster eller höger öra.

Oavsett bärstil ska mikrofonen placeras så nära munnen som möjligt för maximal brusreducering.

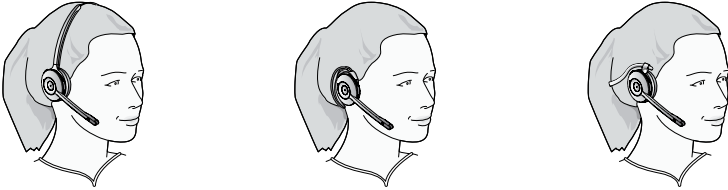

Montera huvudbågen

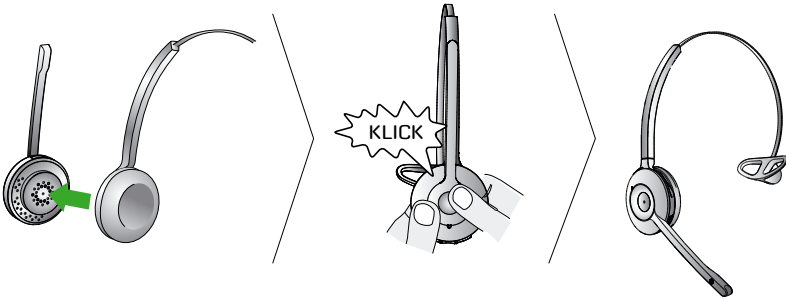

Montera öronkroken (öronkrok medföljer inte i alla regioner)

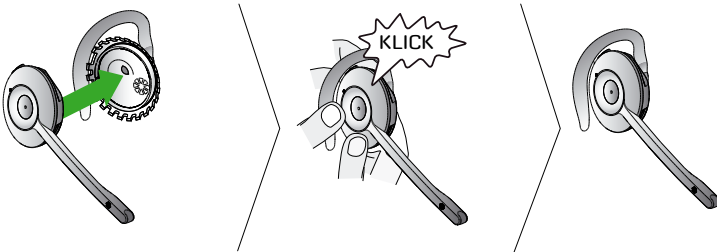

Montera nackbågen (tillbehör)

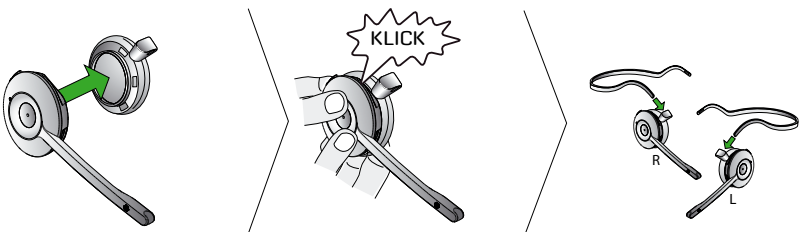

2.4 ÖVERSIKT ÖVER BASENHET

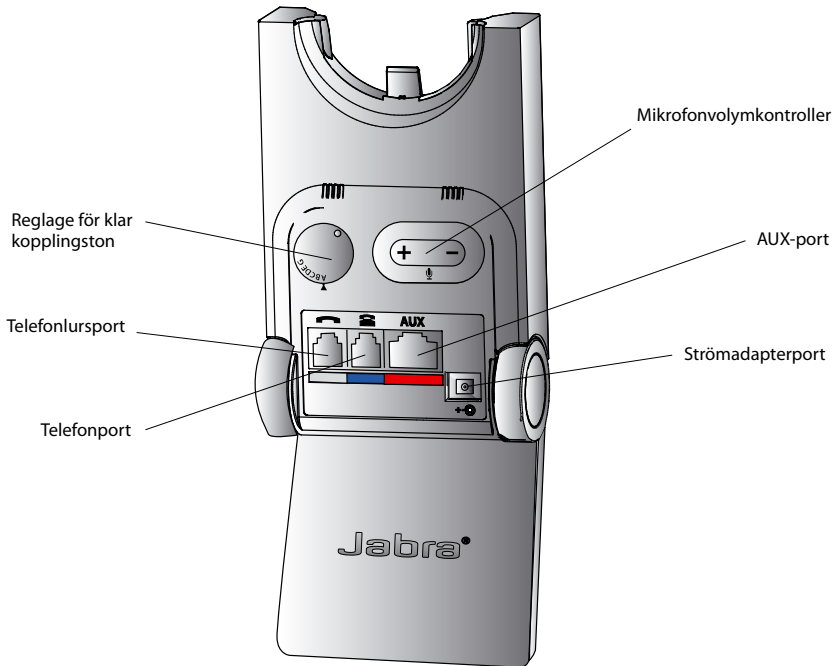
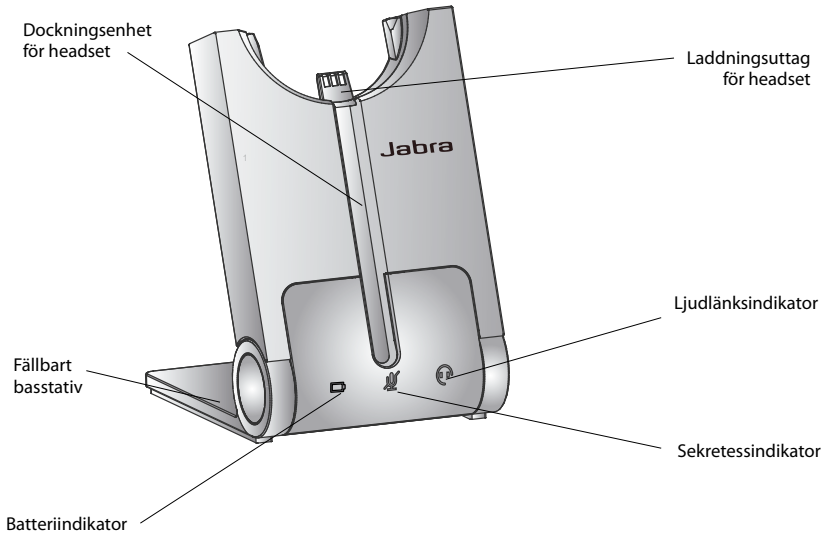

2.5 EXTRA TILLBEHÖR

Följande Jabra PRO-tillbehör finns att köpa separat. Besök jabra.com för att se alla tillbehör.

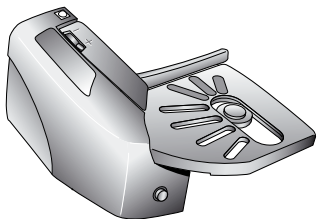

Jabra GN1000



Elektronisk klykkontaktsadapter
(den faktiska produkten kan avvika från bilden)

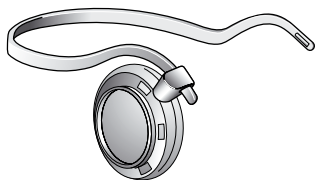

Tillbehör för nackbåge

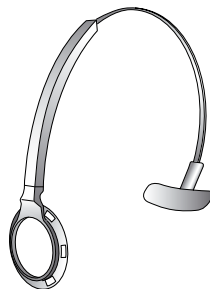

Utbytestillbehör för huvudbåge

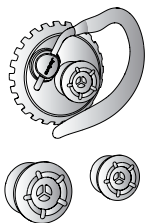

Utbytesörönkrok med öronkuddar

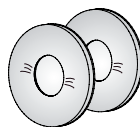

Utbytestehörsnäckor

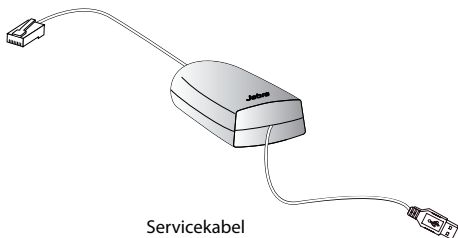

Servicekabel

3. ANSLUTA TILL EN BORDSTELEFON

3.1 FÄLLBART BASSTATIV

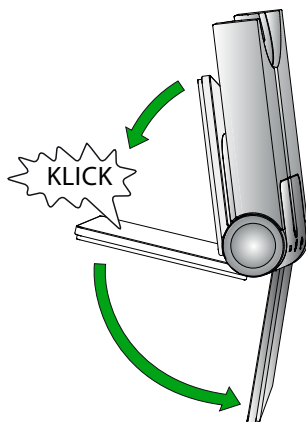

Basstativet för Jabra PRO 920 kan fällas i tre positioner: öppen, stängd och stående position, så som visas på bilden.



ALTERNATIV 1

Bordstelefon med headsetport

Vissa telefoner har en dedikerad headsetport (vanligen på telefonens baksida). De här telefonerna har normalt även en knapp på frontpanelen för omkoppling av konversationen mellan headset och lur.

1. Koppla in den medföljande telefonkabeln i porten med markeringen  på basen.
2. Anslut telefonkabeln till headsetporten  på bordstelefonen.

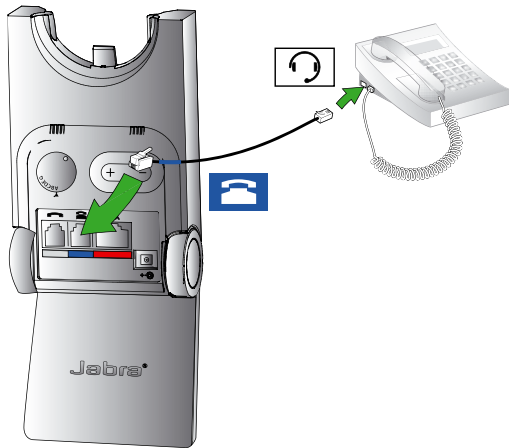



eller

eller

ALTERNATIV 3

Bordstelefon med GN1000

GN1000 fjärrstyrd lurlyftare lyfter manuellt bordstelefonluren när du ringer eller besvarar ett samtal. Monteringsanvisningar finns i dokumentationen som medföljer GN1000.

1. På bordstelefonen kopplar du ur telefonlurskabeln från telefonens basenhet.
2. Anslut telefonlurskabeln till porten med markeringen  på basen.
3. Koppla in den medföljande telefonkabeln i porten med markeringen  på basen.
4. Anslut telefonkabeln till telefonlursporten på bordstelefonen.
5. Anslut kabeln till GN1000 till porten med markeringen  på basen.

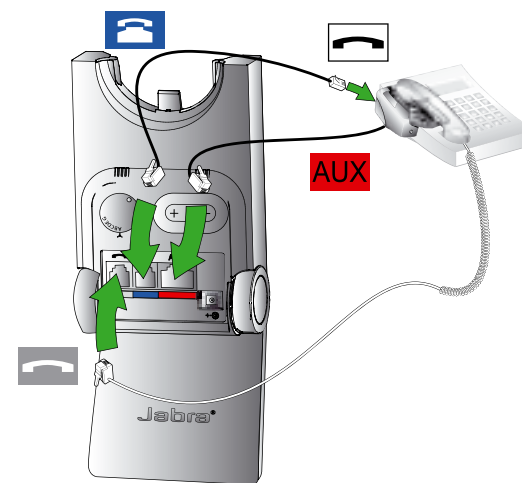

eller

eller

ALTERNATIV 2

Bordstelefon med Jabra Link

En Jabra Link-adapter gör det möjligt att besvara eller avsluta ett inkommande samtal med headsetets flerfunktionsknapp.

Kontakta din lokala Jabra-återförsäljare om du vill köpa en Jabra Link-adapter till din specifika bordstelefon.

1. Anslut Jabra Link-adaptorn så som visas i den adapterdokumentation som medföljer Jabra Link. På vissa telefoner måste även telefonkabeln anslutas.
2. Ring till din anslutna bordstelefon med en annan telefon för att aktivera Jabra Link-adaptorn. Vänta i 10 sekunder innan du svarar i telefonen.





eller

eller

ALTERNATIV 4

Bordstelefon utan headsetport

Den här bordstelefonen saknar dedikerad headsetport.

1. På bordstelefonen kopplar du ur telefonlurskabeln från telefonens basenhet.
2. Anslut telefonlurskabeln till porten med markeringen  på basen.
3. Koppla in den medföljande telefonkabeln i porten med markeringen  på basen.
4. Anslut telefonkabeln till telefonlursporten på bordstelefonen.

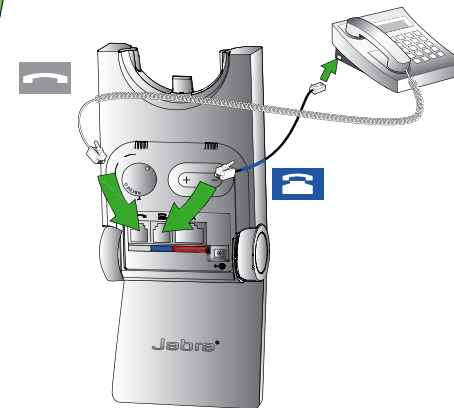

3.3 ANSLUTA STRÖM TILL BASEN

1. Koppla in den medföljande strömadaptorn i porten med markeringen  på basen.
2. Anslut strömadaptorn till eluttaget.

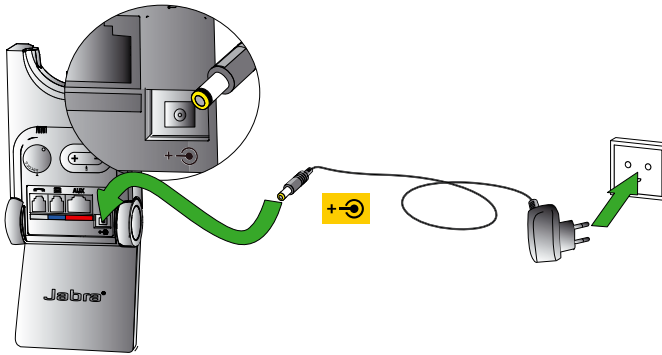

3.4 PLACERA HEADSETET I DOCKNINGSENHETEN

Placera headsetet i basenheten

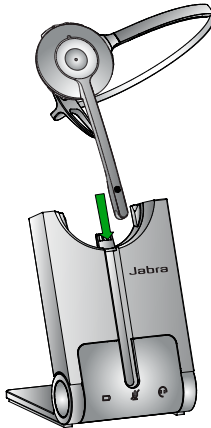

Placera headsetet i dockningsenheten. När headsetet är korrekt placerat i dockningsenheten börjar headsetbatteriet att laddas, om det behövs. Ladda i 20 minuter eller tills batteriindikatorn på basenheten lyser stadigt grönt .

4. KONFIGURERA LJUDET FÖR BORDSTELEFONEN

På grund av det stora urvalet av tillgängliga fabrikat/modeller av bordstelefoner måste en klar kopplingston ställas in första gången du använder Jabra PRO 920. Om du ställer in en klar kopplingston kommer Jabra PRO 920 att fungera korrekt med din specifika bordstelefon. Dessutom är det viktigt att ställa in mikrofonvolymen för optimal ljudkvalitet.

4.1 STÄLLA IN KLAR KOPPLINGSTON

1. Sätt på dig headsetet.
2. Tryck på headsetknappen på bordstelefonen eller lyft bordstelefonens lur.
3. Leta upp reglaget för klar kopplingston på baksidan av Jabra PRO 920-basen, så som illustreras på bilden, och samtidigt som du lyssnar i headsetet efter en klar kopplingston vrids du reglaget från A till G.
4. Avgör bästa position för reglaget. Kopplingstonen ska vara stark, klar och ofövrängd.
5. När den klara kopplingstonen är inställd trycker du på headsetknappen på bordstelefonen eller återplaceras telefonluren i mottagaren.

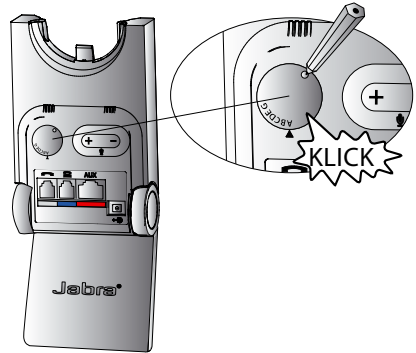

4.2 STÄLLA IN MIKROFONVOLYMEN

1. Sätt på dig headsetet.
2. Tryck på headsetknappen på bordstelefonen eller lyft bordstelefonluren för att höra kopplingstonen.
3. Ring ett testsamtal. Ring en vän eller kollega för att testa samtalsvolymen. Se till att den som lyssnar inte justerar sin egen volym.
4. Justera mikrofonvolymen med mikrofonens volymknappar + / -, så som visas på bilden, om högtalarvolymen är för hög eller för låg för den som lyssnar.
5. När mikrofonvolymen är inställd avslutar du samtalet.

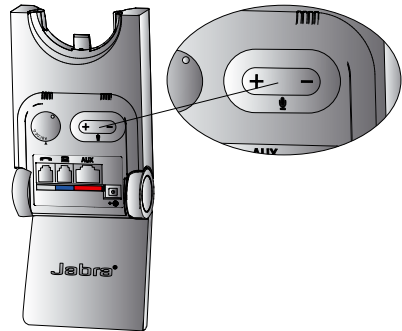

Obs: För att återställa mikrofonvolymen till fabriksinställningen, ring ett samtal och tryck, och håll nedtryckt, båda mikrofonvolymknapparna + / - tills en ton hörs och släpp därefter volymknapparna.

5. FUNKTIONER FÖR JABRA PRO 920

5.1 HEADSETETS FLERFUNKTIONSKNAPP

Med flerfunktionsknappen kan du besvara och avsluta samtal genom att använda en kombination av lätta tryckningar, dubbeltryckningar eller vanliga tryckningar.

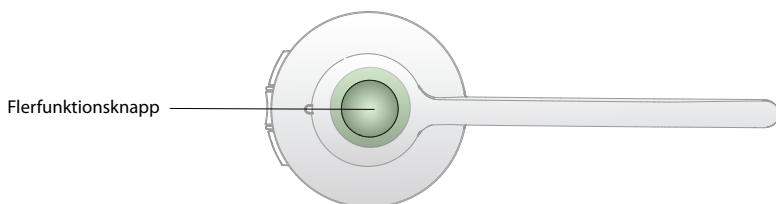

Funktion	Tryck lätt	Tryck lätt två gånger	Tryck (håll intryckt i 1-3 sek)
Besvara inkommande samtal	✓		
Avsluta aktuellt samtal	✓		
Avvisa inkommande samtal		✓	
Parkera det aktuella samtalet och ta emot ett inkommande samtal (stöds inte av alla telefoner)			✓
Startar	✓		
Stänger av			✓ (5 sek.)

5.2 VOLYMKNAPPAR FÖR HEADSETHÖGTALARE

Knapparna för högtalarvolym justerar headsetets högtalarvolym.

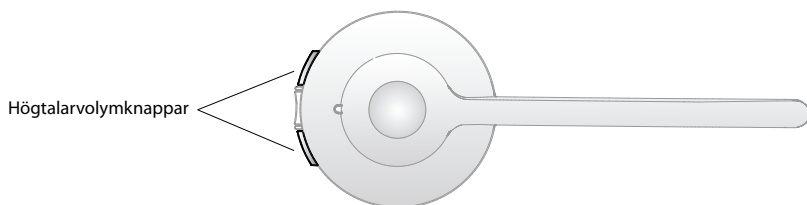

5.3 KNAPP FÖR MIKROFONSEKRETESS

Sekretessknappen aktiverar och avaktiverar tyst läge för headsetmikrofonen.

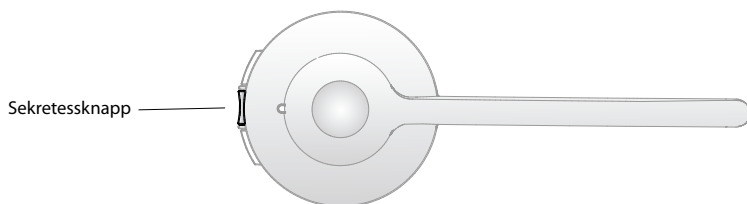

5.4 HEADSETLYSDIOD

Lysdioden indikerar samtalsstatus.

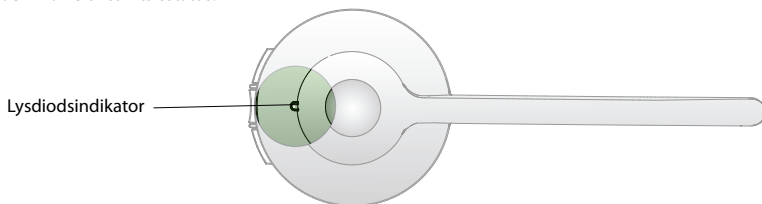

Headsetets status	Lysdiod (klicka för att visa)	Headsetets status	Lysdiod (klicka för att visa)
Ansluten	▶ ○	Headsetet placerat i basenheten	▶ ○
Ej ansluten	▶ ○	Headsetet placerat i laddaren	▶ ○
Pågående samtal	▶ ○	Headsetet placerat i okänd basenhet	▶ ○
Inkommande samtal	▶ ○	Kopiering av inställningar	▶ ○
Startar	▶ ○	Inställningar kopieras	▶ ○
Stänger av	▶ ○	Inställningar kan inte kopieras	▶ ○
Hoppning	▶ ○	Uppdatering av inbyggd programvara	▶ ○

5.5 HEADSETETS LJUDINDIKATORER

Headsetet spelar upp olika röstmeddelanden och ljudsignaler för att indikera headsetstatus och åtgärder.

Ljudsignal	Ljudprov (klicka för att lyssna)	Ljudsignal	Ljudprov (klicka för att lyssna)
Startar	▶	Mikrofonsekretess på	▶
Stänger av	▶	Avslutat samtal	▶
Lätt knapptryckning	▶	Låg batterispänning	▶
Lätt dubbel knapptryckning	▶	Konferensstart	▶
Knapptryckning	▶	Konferensslut	▶
Högsta högtalarvolymen nådd	▶	Utom räckvidd	▶
Lägst högtalarvolymen nådd	▶	Inkommande samtal accepterat	▶

Röstmeddelande	Ljudprov (klicka för att lyssna)	Röstmeddelande	Ljudprov (klicka för att lyssna)
Setup (Inställning)		Peakstop and intellitone (Peakstop och Intellitone)	
Audio protection (Ljudskydd)		Peakstop	
Wireless range (Trådlös räckvidd)		Normal	
Auto sleep mode (Autoviloläge)		Low (Låg)	
Remote call control (Fjärrstyrd samtalskontroll)		Very low (Mycket låg)	
Goodbye (Hejdå)		On (På)	
Factory default (Fabriksinställningar)		Off (Av)	
		GN1000/RHL/none (GN1000/RHL/ingen)	
		Jabra IQ	
		DHSG	
		Siemens Optipoint	
		MSH	
		Auto-detect (Autoidentifiering)	

5.6 BASENS LJUSINDIKATORER

Basenheten för Jabra PRO 920 har tre lysdioder som indikerar batteri, samtalsstatus och händelser.

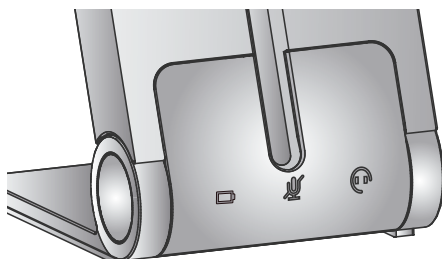

Ikön	Händelse
	Batteriladdning (långsam blinkning)
	Full batterinivå
	Låg batterinivå
	Mycket låg batteriladdning (snabb blinkning)
	Viloläge (långsam blinkning)
	Okänd batteristatus
	Mikrofonsekretess på
	Aktiv ljudlänk mellan headset och bas
	Sökning efter headset

6. SAMTALSHANTERING

6.1 RINGA, BESVARA OCH AVSLUTA SAMTAL

	Telefon med headsetport	Telefon med Jabra LINK eller GN1000	Telefon utan headsetport
Ringa ett samtal	<ol style="list-style-type: none">1. Tryck på headsetknappen på bordstelefonen.2. Lyft headsetet från dockningsenheten eller tryck på flerfunktionsknappen.3. Slå numret på bordstelefonen.	<ol style="list-style-type: none">1. Lyft headsetet från dockningsenheten.2. Slå numret på bordstelefonen.	<ol style="list-style-type: none">1. Lyft headsetet från dockningsenheten eller tryck på flerfunktionsknappen.2. Lyft bordstelefonluren och lägg den åt sidan.3. Slå numret på bordstelefonen.
Besvara samtal	<ol style="list-style-type: none">1. Lyft headsetet från dockningsenheten eller tryck på flerfunktionsknappen.2. Lyft bordstelefonluren och lägg den åt sidan.	Lyft headsetet från dockningsenheten eller tryck på flerfunktionsknappen.	<ol style="list-style-type: none">1. Lyft headsetet från dockningsenheten eller tryck på flerfunktionsknappen.2. Lyft bordstelefonluren och lägg den åt sidan.
Avsluta samtal	Tryck på headsetknappen på bordstelefonen.	Placera headsetet i dockningsenheten eller tryck på multifunktionsknappen.	<ol style="list-style-type: none">1. Placera headsetet i dockningsenheten eller tryck på multifunktionsknappen.2. Lägg tillbaka bordstelefonluren i mottagaren.

6.2 VÄXLA MELLAN TELEFON OCH HEADSET

Växla från bordstelefon till headset

1. Lyft headsetet ur dockningsenheten.
2. Lägg inte tillbaka bordstelefonluren i mottagaren, eftersom detta avbryter samtalet.

Växla från headset till bordstelefon (utan Jabra Link eller GN1000)

1. Lyft bordstelefonluren.
2. Lyft headsetet ur dockningsenheten eller tryck på flerfunktionsknappen.

Växla från headset till bordstelefon (med Jabra Link eller GN1000)

1. Lyft bordstelefonluren.
2. Se dokumentationen för den specifika bordstelefonen. I vissa fall måste du trycka på en knapp på din bordstelefon medan växlingen i andra fall kan ske automatiskt.

6.3 KONFERENSSAMTAL MED FLERA HEADSET

Jabra PRO 920 kan paras ihop med totalt fyra headsets för konferenssamtal; ett primärt och tre sekundära headsets.

Ansluta ett sekundärt headset

1. När det primära headsetet inte är placerat i dockningsenheten och samtal pågår kan du placera ett sekundärt headset i basen som fungerar som värd för samtalet. När headseten har parats ihop hörs en dubbelton i det primära headsetet.
2. Tryck lätt på flerfunktionsknappen på det primära headsetet för att acceptera det sekundära headsetet. Ljudet delas nu mellan headseten.

Avsluta eller lämna konferensen

Användaren av det primära headsetet kan avsluta konferenssamtalet genom att lägga på. Samtalet avslutas för alla headsets.

Gäster kan lämna konferensen genom att trycka lätt på flerfunktionsknappen på headsetet eller genom att placera headsetet i basen. Konferenssamtalet är fortfarande aktivt för övriga headsets.

7. AVANCERADE FUNKTIONER HOS JABRA PRO 920

7.1 SAFETONE™ AUDIO PROTECTION

SafeTone™ erbjuder effektivt hörselskydd mot potentiella risker, exempelvis akustisk chock och bullerexponering. SafeTone™ består av två komponenter, PeakStop™ och IntelliTone™, och kan ställas in för användning med Jabra PRO 920-headsetet (se avsnitt 7.5).

PeakStop™ skydd mot akustisk chock

PeakStop™ dämpar automatiskt ljud som överstiger 118 dB(A) och skyddar hörseln från akustisk chock.

IntelliTone™ bullerexponeringsskydd

IntelliTone™ ger skydd mot akustisk chock och bullerexponering över 85dB(A) motsvarande upp till 8 timmars samtalstid dagligen.

7.2 TRÅDLÖS RÄCKVIDD

Jabra PRO 920 stöder en maximal trådlös räckvidd på upp till 120 meter. Fysiska hinder och elektromagnetisk störning kan minska den här räckvidden. Den trådlösa räckvidden kan justeras för att förhindra störningar från andra trådlösa enheter (se avsnitt 7.5).

Headsetets ljudkvalitet kan långsamt försämrans ju längre bort headsetet kommer från basen och förbättras ju närmare headsetet kommer basen. När headsetet är helt utanför täckningsområdet hörs en unik ton i headsetet med några sekunders mellanrum.

Om headsetet är upptaget i ett samtal när du förflyttar dig utanför räckvidden försvinner ljudet. Samtalet fortsätter dock att vara aktivt i basen i 120 sekunder. Om du vill återställa ljudet i samtalet flyttar du tillbaka headsetet inom basens räckvidd.

Om headsetet är utanför basens räckvidd i mer än en timme stängs headsetet av för att spara batteriet.

7.3 STRÖMHANTERING

Jabra PRO 920 erbjuder flera inbyggda strömhänteringsfunktioner för att spara energi.

Autoviloläge

Det automatiska viloläget kan aktiveras med Jabra PRO 920-basen (se avsnitt 7.5). Det automatiska viloläget är avaktiverat som standard. När det är aktiverat övergår Jabra PRO 920 automatiskt i viloläge efter 8 timmars inaktivitet, vilket visas genom att batteriindikatorn visar långsam blå blinkning. Viloläge avbryts vid uttagning eller placering av headsetet i dockningsenheten.

Automatisk avstängning av headsetet

Efter 60 minuter utan förbindelse mellan headsetet och basenheten, stängs headsetet automatiskt av. För att slå på headsetet igen, tryck på multifunktionsknappen.

7.4 FJÄRRSTYRD SAMTALSKONTROLL

Fjärrstyrd samtalskontroll (eller lurlyftare) är den kontrollmekanism som används för att besvara eller avsluta ett samtal på en bordstelefon. För att aktivera Jabra PRO 920 headsetet för att besvara och avsluta samtal, måste bordstelefonen ha en Jabra Link eller GN1000 installerad.

Elektronisk lurlyftare (EHS)

En elektronisk lurlyftare är en funktion på vissa bordstelefoner som gör det möjligt att besvara eller avsluta samtal med headsetets flerfunktionsknapp. För att använda den här funktionen måste en elektronisk klykkontakt anslutas mellan bordstelefonen och basenheten för Jabra PRO 920. För att köpa en Jabra Link, kontakta din återförsäljare eller besök www.jabra.com.

GN1000

En GN1000 lyfter manuellt luren från bordstelefonens mottagare för att automatiskt ringa eller besvara ett samtal. För att köpa en GN1000 automatisk lurlyftare, kontakta din återförsäljare eller besök www.jabra.com.

7.5 ÄNDRA AVANCERADE INSTÄLLNINGAR

Fyra avancerade inställningar kan konfigureras med basenheten. Röstprompter indikerar aktuell inställning och värde. De fyra inställningarna är följande:



- Ljudskydd.
- Trådlös räckvidd.
- Autoviloläge.
- Fjärrstyrd samtalskontroll.

















1 Startinställningsläge

- Sätt på dig headsetet.
- Tryck och håll samtidigt in headsetets båda volymknappar tills du hör röstmeddelandet "Setup (Inställning)" och släpp sedan upp knapparna.



2 Inställningsläge

- Headsetknapparna används för förflyttning mellan inställningar och värden.
- Lamporna på basenheten   (eller röstmeddelanden) används för att ange vilken inställning och vilket värde som är valda.

Inställningar		Värden	
Förflyttning mellan inställningar		Förflyttning mellan värden	
Lampa på basenhet	Inställning	Lampa på basenhet	Värde
 blinkning x1	Ljudskydd		Peakstop (standard)
 blinkning x2	Trådlös räckvidd		Peakstop och Intellitone
			Normal (standard)
 blinkning x3	Autoviloläge		Låg
			Mycket låg
 blinkning x4	Fjärrstyrd samtalskontroll (vissa telefoner autodetekteras inte och måste därför konfigureras manuellt)		Av (standard)
			På
			Autoidentifiering (standard)
			GN1000/RHL/ingen
			Jabra IQ
			DHSG
	Siemens Optipoint		
	MSH		

3 Avsluta inställningsläge

Tryck och håll samtidigt in headsetets båda volymknappar tills du hör röstmeddelandet "Goodbye (Hejdå)" och släpp sedan upp knapparna.

Basenheten startar om och uppdaterar inställningarna, vilket indikeras av den vita batteriikonen  på basenheten.



7.6 ÅTERSTÄLLA AVANCERADE INSTÄLLNINGAR

- Sätt på dig headsetet.
- Tryck och håll samtidigt in headsetets båda volymknappar och sekretessknappen tills du hör röstmeddelandet "Factory default (Fabriksinställningar)" och släpp sedan upp knapparna.

Basenheten startar om och återställer inställningarna, vilket indikeras av den vita batteriikonen  på basenheten.



7.7 KOPIERA INSTÄLLNINGAR TILL FLERA JABRA PRO 920-BASENHETER

Inställningarna för Jabra PRO 920 kan manuellt kopieras till andra Jabra PRO 920-basenheter.

1. Placera headsetet i basenheten.
2. Tryck på och håll in sekretessknappen tills lysdioden på headsetet blinkar och släpp sedan upp den. När inställningarna har kopierats lyser headsetets lysdiod med vitt sken.
3. Ta ur headsetet ur dockningsenheten och placera det i den nya basenheten för att kopiera inställningarna till den nya basenheten. Headsetets lysdiod blinkar 5 gånger för att indikera att inställningarna kopieras och börjar sedan lysa med fast vitt sken när de har kopierats till den nya basen.
4. Upprepa steg 3 för att kopiera inställningarna till flera basenheter.
5. När du har slutfört kopieringen av inställningarna placerar du återigen headsetet i den ursprungliga basenheten (primära basenheten) eller trycker och håller in headsetets sekretessknapp tills headsetets lysdiod börjar blinka och släpper sedan upp den.

7.8 TVINGAD IHOPPARNING (IHOPPARNING AV ETT NYTT PRIMÄRT HEADSET)

Det är möjligt att tvinga Jabra PRO 920 att para ihop med ett nytt headset, även om det för närvarande är ihopparat med ett annat headset.

1. Placera det nya headsetet i basenheten.
2. Tryck ner multifunktionsknappen i 1-2 sekunder. Headsetets LED börjar blinka. Tvingad ihopparning tar mellan 10 sekunder och 2 minuter.
3. Efter lyckad ihopparning lyser batteriindikatorn grönt (eller rött om headsetbatteriet är lågt).

7.9 UPPDATERA FIRMWARE OCH HEADSETINSTÄLLNINGAR (SERVICEKABEL)

Det är möjligt att uppdatera Jabra PRO 920 firmware och headsetinställningar (med Jabra Control Center) genom att ansluta Jabra PRO 920 till en dator med hjälp av servicekabeln (valfritt tillbehör).

1. Se till att Jabra PRO 920 är inte kopplad till strömkontakt.
2. Anslut Jabra PRO 920 till en ledig USB-port på datorn med hjälp av servicekabeln (valfritt tillbehör).
3. Anslut Jabra PRO 920 till strömkontakt och vänta tills headsetindikatorn lyser grönt.

Vid korrekt anslutning sätts basenheten för Jabra PRO 920 i uppdateringsläge. Det är nu möjligt att uppdatera firmware och konfigurera headsetinställningar med Jabra Control Center (en komponent i Jabra PC Suite). Jabra PC Suite kan hämtas från www.jabra.com.

OBS! För att avbryta uppdateringsläget, koppla loss servicekabeln och ta bort Jabra PRO 920 från strömkontakt för omstart.

8. SUPPORT

8.1 VANLIGA FRÅGOR OCH SVAR OCH FELSÖKNING

F Hur parar jag ihop mitt headset med Jabra PRO 920-basen?

A Placera headsetet i dockningsenheten på basen för att initiera hopparringen. Hopparringen sker automatiskt såvida inte basenheten är kopplad till ett primärt headset (ett headset som redan är hopparat med basenheten). Du kan också göra en tvingad ihopparring av ett nytt primärt headset, om det redan finns ett ihopparat primärt headset med basenheten.

F Kan jag para ihop mitt headset direkt med en separat DECT-telefon eller basenhet?

A Nej. Headsetet kan bara paras ihop med en bas i Jabra PRO 920-serien.

F Varför fungerar inte headsetet med min bordstelefon?

A Kontrollera följande:

- Se till att headsetets batteri är laddat. Batterikonen blinkar grönt under laddning och lyser med fast grönt sken när laddningen är klar.
- Kontrollera att headsetet är inom basens räckvidd. Räckvidden är upp till 120 meter beroende på omgivning.
- Se till att headsetet och bas är hopparade. Placera headsetet i dockningsenheten för att starta hopparringen.

F Varför händer inget när jag försöker använda min bordstelefon?

A Kontrollera att basenheten är påslagen och att det finns kopplingston. Lyft bordstelefonluren eller tryck på headsetknappen på bordstelefonen för att få en klar kopplingston. Om det inte hörs någon kopplingston ska du kontrollera att alla kablar har anslutits korrekt.

F Personen jag ringer till hör mig inte. Varför?

S Den klara kopplingstonen eller inställningarna för mikrofonvolymen kan vara felaktigt inställda. Läs avsnitt 3 och 4 i den här manualen.

F Varför hör jag ett surrande ljud i mitt headset?

S Om enheten har ställts in korrekt kan det hända att telefonen påverkas av headsetets radiosignaler. För att lösa problemet flyttar du headsetets bas minst 30 cm bort från bordstelefonen.

F När jag försöker ringa ett samtal på min bordstelefon lyfts den automatiska lurlyftaren GN1000 RHL men samtalet kopplas inte.

S Kontrollera att basen är ansluten till bordstelefonens lurport och inte till bordstelefonens headsetport. GN1000 ska inte anslutas till headsetporten.

F Är det möjligt att automatiskt ringa och besvara samtal med min bordstelefon utan att använda lurlyftaren?

A Ja, om din bordstelefon har en elektronisk klykkontakt. Kontrollera med din återförsäljare om telefonen är kompatibel och/eller se supportsidorna på webbplatsen www.jabra.com.

F Varför fungerar inte den elektroniska klykkontakten på bordstelefonen tillsammans med headsetet?

S Kontrollera kompatibilitets- och konfigurationsinställningar för elektronisk klykkontakt i dokumentationen till bordstelefonen. Du kan även besöka www.jabra.com.

F Vilken räckvidd har Jabra PRO 920?

A Jabra PRO 920 stöder en maximal räckvidd på upp till 120 m (bas till headset). Räckvidden varierar beroende på miljön där headsetet används.

F Kan jag ringa konferenssamtal med flera headset?

A Ja, Jabra PRO 920 kan paras ihop med totalt fyra headset; ett primärt och tre sekundära headset. Mer information finns i avsnitt 6.3 i den här bruksanvisningen.

F Kan jag slå av headsetet för att spara ström när jag inte är nära basen?

A Ja. Tryck och håll in flerfunktionsknappen i fem sekunder för att stänga av headsetet. Om du vill slå på headsetet igen placerar du headsetet i basen eller trycker på flerfunktionsknappen.

F Hur lång är samtalstiden med ett Jabra PRO 920-headset?

A Upp till 8 timmars samtalstid.

F Min huvudbåge/öronkrok/nackbåge är trasig. Hur skaffar jag en ny?

A Kontakta din lokala återförsäljare för Jabra.

9. TEKNISKA SPECIFIKATIONER

9.1 JABRA PRO 920-HEADSET

Användningsmiljö:

0 °C till +40 °C; upp till 95 % luftfuktighet, icke-kondenserande.

Samtalshantering:

Flerfunktionsknapp med stöd för att besvara samtal, avsluta samtal, avvisa samtal samt besvara och avsluta samtal via basenheten.

Volymkontroll och avstängning av mikrofon:

Knappkontroller på headset.

Ljusindikator:

LED indikerar samtalsstatus, ihoppningsstatus och andra händelser.

Ljudindikatorer:

Signaler som indikerar inkommande samtal, låg batterinivå, volymnivå, tyst läge för mikrofon och andra händelser.

Ljudkvalitet:

DSP-brusreducering; eko-dämpning; tonkontroll; smalbandsljud.

Laddning:

Vid dockning i Jabra PRO 920-basen.

Trådlös standard:

(CAT - iq) European DECT och U.S. DECT.

DECT-räckvidd:

För European DECT: upp till 120 meter från Jabra PRO 920-bas till headset.

För U.S. DECT: upp till 120 meter från Jabra PRO 920-bas till headset.

DECT-frekvenser:

US DECT: 1,92 - 1,93 GHz.

EU DECT: 1,88 - 1,90 GHz.

Bärstilar:

Huvudbåge och öronkrok som bärstil (öronkrok medföljer inte i alla regioner). Nackbåge finns att köpa som tillbehör.

Mikrofonarm:

Midi.

Högtalare:

Bredbandshögtalare.

Mikrofon:

Mikrofon med störningseliminering.

9.2 HEADSETETS BATTERI

Batterityp:

Litiumjonpolymerbatteri.

Batterikapacitet:

295 mA/h, normalt.

Samtalstid:

Upp till 8 timmar.

Batteriets livslängd:

Minst 1 000 laddningscykler.

Passningstid:

Minst 36 timmar.

Drifttemperaturintervall:

-20 °C till +60 °C.

Obs! Headsetet har en temperaturberoende laddningsalgoritm som förhindrar att batteriet laddas under extrema temperaturer (under 0° och över 45 °C).

Batteriets laddningstid:

20 % laddning på mindre än 20 minuter.

50% laddning på mindre än 45 minuter.

Full laddning på mindre än 3 timmar.

Batterilagringsstid:

Headsetets batteri hålls laddat i minst 6 månader innan återuppladdning krävs.

9.3 MATERIAL OCH ALLERGIER

Huvudbågen är tillverkad av rostfritt stål och har en yta som inte är nickelbehandlad. Nickelutsöndringen från huvudbågen är 0,02 µg/cm²/vecka, vilket är långt under den gräns på 0,50 µg/cm²/vecka som har fastställts i EU-direktivet 94/27/EF. Den rostfria stållegeringen har testats för nickelutsöndring i enlighet med den europeiska standarden EN 1811:1998.

De andra bärarordningarna är tillverkade av plast och innehåller inga kända allergiframkallande ämnen. Hörsnäckorna innehåller inte vinyl. Produkterna innehåller varken nickel, krom eller naturligt gummi som kan komma i kontakt med användarens hud.

9.4 JABRA PRO 920-BAS

Jabra PRO 920-basen uppfyller följande specifikationer.

Mått:

118 mm x 76 mm x 29 mm

Trådlös standard:

(CAT - iq) European DECT och U.S. DECT.

Användningsmiljö:

0 °C till +40 °C; upp till 95 % luftfuktighet, icke-kondenserande.

Laddningsenhet:

Kompatibel med medföljande headset i Jabra PRO 900-serien.

Anslutningar för bordstelefon:

RJ-11 för telefonlur, RJ-11 för själva telefonen (eller headsetport), RJ-45 för AUX (för Jabra Link eller GN1000 lurlyftare).

Reglage för klar kopplingston och mikrofonvolym:

Elektromekaniska reglage. Reglage för klar kopplingston och mikrofonvolymnivå ställs in manuellt.

Standard för elektronisk klykkontakt:

GN1000, Jabra IQ, DHSG och MSH och andra Jabra DHSG-adaptrar. Varje EHS kräver ytterligare kablar och/eller utrustning som säljs separat. GN1000 stöds som standard och kräver ingen ytterligare konfiguration.

9.5 AVYTTRING AV PRODUKTEN

Kassera headsetet i enlighet med lokala bestämmelser och återvinn det om möjligt. Får ej kastas i hushållsavfallet. Kasta aldrig headsetet i öppen eld eftersom batteriet kan explodera. Batterier kan även explodera om de är skadade.

9.6 CERTIFIERINGAR OCH SÄKERHETSGODKÄNNANDEN

CE

Produkten är CE-märkt enligt R&TTE-direktivet (99/5/EC). GN deklarerar härmed att denna produkt uppfyller alla väsentliga krav och tillämpliga anvisningar i direktiv 1999/5/EC. Mer information finns på <http://www.jabra.com>. Inom EU är denna enhet avsedd att användas i Österrike, Belgien, Cypern, Tjeckien, Danmark, Estland, Finland, Frankrike, Tyskland, Grekland, Ungern, Irland, Italien, Lettland, Litauen, Luxemburg, Malta, Polen, Portugal, Slovakien, Slovenien, Spanien, Sverige, Nederländerna, Storbritannien, och inom EFTA i Island, Norge och Schweiz.

FCC

Denna enhet överensstämmer med avsnitt 15 i FCC:s regler. Drift måste uppfölja följande två villkor: (1) Denna enhet får inte orsaka skadliga störningar, och (2) denna enhet måste acceptera störningar, inklusive störningar som kan orsaka oönskad drift.

Användare får inte utföra ändringar eller modifiera enheten på något sätt. Ändringar eller modifieringar som inte uttryckligen godkänns av Jabra upphäver användarens behörighet att använda utrustningen.

Den här utrustningen har testats och motsvarar gränserna för en digital enhet klass B, i överensstämmelse med avsnitt 15 i FCC-reglerna. Dessa gränser har tagits fram för att ge tillräckligt skydd mot skadliga störningar i boendemiljö. Denna utrustning genererar, använder och kan utstråla radiofrekvensenergi och kan, om den inte installeras och används enligt instruktionerna, orsaka skadliga störningar i radiokommunikation. Det finns dock ingen garanti för att störningar inte inträffar i en särskild installation. Om denna utrustning orsakar skadliga störningar på radio- eller TV-mottagning, vilket kan avgöras genom att utrustningen slås av respektive på, anmodas användaren att försöka korrigera störningen med hjälp av en eller fler av följande åtgärder:

- Omorientera eller omlokalisera mottagarantennen.
- Öka avståndet mellan utrustningen och mottagaren.
- Anslut utrustningen till en annan strömkrets än den som mottagaren är ansluten till.
- Vänd dig till återförsäljaren eller en erfaren radio-/TV-tekniker för assistans.

Användaren måste placera basen 20 cm eller mer från personal i enlighet med FCC:s krav för RF-exponering.

Industry Canada

Drift måste uppfölja följande två villkor: (1) denna enhet får inte orsaka störningar, och (2) denna enhet måste acceptera störningar, inklusive störningar som kan orsaka oönskad drift av enheten. Termen "IC:" före certifierings-/registreringsnumret innebär endast att registreringen utförts baserat på en försäkran om överensstämmelse, vilket indikerar att Industry Canadas tekniska specifikationer efterföljts. Det innebär inte att Industry Canada har godkänt utrustningen.

Patent- och designregistrering under internationell behandling.

Jabra

A BRAND BY

 GN Netcom

© 2011 GN Netcom A/S. Med ensamrätt. Jabra® är ett registrerat varumärke som tillhör GN Netcom A/S. Alla övriga varumärken som ingår i detta dokument tillhör respektive ägare. (Utformning och specifikationer kan ändras utan föregående meddelande.)

TILLVERKAD
I KINA
Typ: WHB003



www.jabra.com