

**STABILA®**



...sets standards



## Receiver REC 300 Digital



Bruksanvisning

## Bruksanvisning

STABILA REC 300 Digital är en enkel användbar mottagare för snabb mottagning av roterande laserlinjer. STABILA-mottagaren 300 Digital kan mottaga laserstrålar från rotationslasrar även om de inte längre är synliga för ögat. Avståndet till "i linje"-positionen visas som ett digitalt mätvärde.

Vi har försökt att förklara instrumentets handhavande och funktionssätt så klart och lättförståeligt som möjligt. Skulle Ni ändå ha frågor som förblir obesvarade, står vår telefonsupport alltid till förfogande under följande telefonnummer: 0049 / 63 46 / 3 09-0

## Instrumentdetaljer

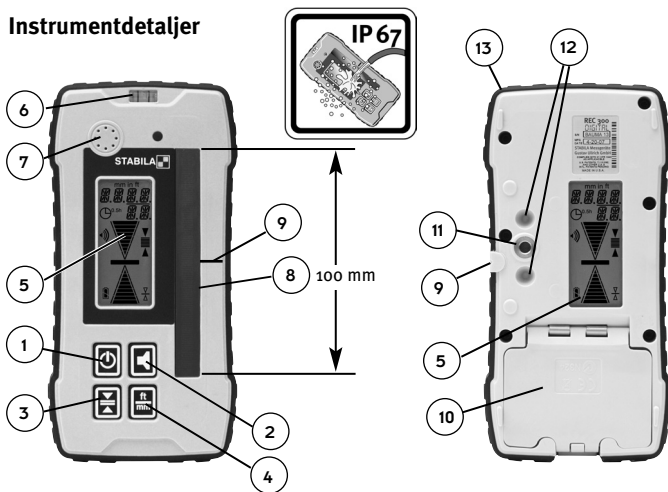



1. TILL/FRÅN-strömbrytare
2. Knapp Volym
3. Knapp Noggrannhet
4. Knapp Måttenhet
5. Display
6. Libell
7. Tongenerator

8. Lasermottagningsfönster 100 mm
9. Markeringar för "i linje"
10. Batterifackslock
11. Monteringsgänga till fäste
12. Styrhåll
13. Stötskydd

## Användning

Tryck på TILL/FRÅN-strömbrytaren (1). En tonsignal ges och displayen tänds kort för att bekräfta att instrumentet har slagits till. Därefter utförs självkalibreringen

-   
TILL/FRÅN-strömbrytare
-   
Automatisk kalibrering

Tryck en gång (2 sec) på TILL/FRÅN-strömbrytaren (1) för att slå ifrån instrumentet. Om instrumentet inte används under 30 minuters tid slås det ifrån automatiskt.

## Visning av höjddifferens: analog

20 olika indikeringsnivåer visas differensen gentemot laserlinjens centrum. Det mellersta strecket tänds när mottagaren REC 300 Digital befinner sig "i linje". Pilen blir allt större ju större avstånd till "i linje"-positionen.

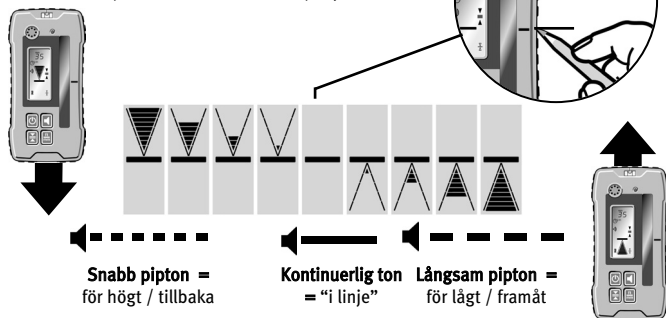

## Tonsignaler

### Ställa in volymen

Tryck på knapp (2) flera gånger för att ställa in volymen: hög (a), låg (b) eller från.

När instrumentet har ställts in på stumkoppling hörs endast en kort pipsignal när laserstrålen tas emot.



## Visning av höjddifferens: digital

Avståndet till "i linje"-positionen visas med digitalsiffror.

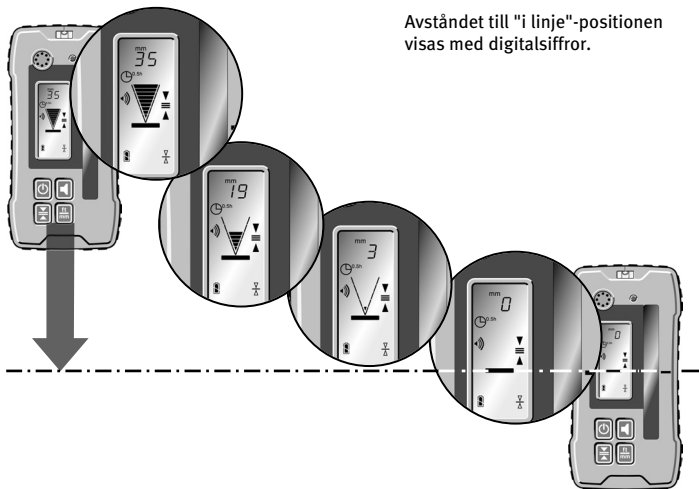

## Mätlägen

### Inställning av noggrannhet



Knapp Noggrannhet

Symbolerna visas permanent



**Fin**

± 1,0 mm  
± 0,05 in  
± 1/16 in  
± 0,005 ft



**Grov**

± 5,0 mm  
± 0,2 in  
± 1/4 in  
± 0,02 ft

Visningen syns endast kort tid

~ 1 sec

Den utvalda inställningen stannar kvar i minnet även efter att instrumentet har slagits ifrån.

### Inställning av måttenhet



Knapp Måttenhet

Visningen syns endast kort tid ~ 1 sec



Den utvalda inställningen stannar kvar i minnet även efter att instrumentet har slagits ifrån.

# Batteribytel

## Displaysymbol

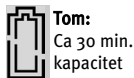

**Blinkar:**  
Byt ut  
batterierna!

Öppna batterilocket (10) i pilens riktning, sätt i nya batterier enligt beskrivningen i batterifacket.

2 x 1,5V  
Mignonceller Alkaline,  
storlek AA, LR6

**Mignon  
AA  
LR6**

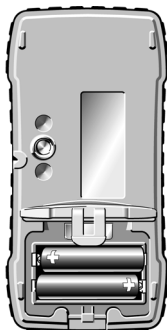

Om du inte använder instrumenten under en längre tid ta ur batterierna!



Lock till batterifack: Vattentätt, tryck locket mot tätningen för att garantera att batterifacket är skyddat mot vatten och damm. IP67

## Fäste

1. Monteringsskruv - skruvas in på mottagarens baksida.
2. Styrstift - för snabb och säker montering av fästet på mottagaren
3. Avläsningsreferens
4. Låsskruv: Vrid runt fästet inkl. mottagaren för att montera resp. demontera den från avvägningsstången.
5. Rörlig klämbäck - för fixering på avvägningsstången.

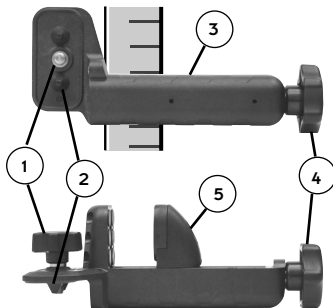

## Skötsel och underhåll

**Rengöring:** Använd ingen torr trasa eller repande medel för att torka av damm och smuts från mottagningsfönstret och displayen. Det finns risk för att repor uppstår. Vi rekommenderar en mjuk trasa, mild rengöringsmedel och vatten.

Vid behov kan instrumentet även doppas ned kort i vatten, tvättas under rinnande vatten eller sprutas av med en slang och svagt vattentryck. Använd inga andra vätskor än vatten och glasrengöringsmedel eftersom det annars finns risk för att plastytorna angrips.

## Otillåten användning

- Användaren har inte instruerats eller har inte läst igenom bruksanvisningen.
- Användning till ej avsedda syften.
- Öppning av mottagaren, med undantag för batterifacket.
- Ändring eller omvandling av produkten.



## Instruktioner

- Personer som använder denna mottagare måste ha läst igenom och förstått denna bruksanvisning, samt försäkra sig om att detsamma gäller om instrumentet ställs till annan persons förfogande.
- Periodiska kalibrerings- eller testmätningar, särskilt efter onormalt krävande användning samt före och efter viktiga mätningar.

### - Placering och justering av laserinstrumentet:

När laserinstrumentet ställs upp måste man se till att inga oönskade reflektioner av laserstrålen uppstår på reflekterande ytor.

Dessa reflektioner registreras ev. av mottagaren och leder då till felaktiga mätresultat!

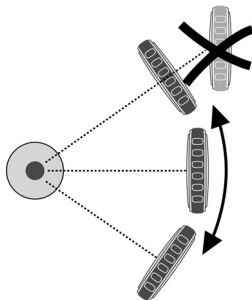

## Återvinningsprogram för våra kunder i EU:

I överensstämmelse med gällande regleringar för WEEE erbjuder STABILA ett skrotningsprogram för förbrukade elektroniska produkter.

Detaljerad information finns på:

[www.STABILA.de](http://www.STABILA.de) / Recycling

eller på:

0049 / 6346 / 309-0



## Tekniset tiedot

|                          |       |   |         |                |            |
|--------------------------|-------|---|---------|----------------|------------|
| Noggrannhet              | Fin:  | ± 1,0 mm  | 0,05 in | 1/16 in        | 0,5/100 ft |
|                          | Grov: | ± 5,0 mm  | 0,20 in | 1/4 in         | 2,0/100 ft |
| Mottagningsspektrum:     |       | 610 nm - 780 nm                                 |         |                |            |
| Akustisk signal:         |       | hög: ~ 105 dBA                                  |         | låg : ~ 85 dBA |            |
| Batterien:               |       | 2 x 1,5V Mignonceller Alkaline, storlek AA, LR6 |         |                |            |
| Driftstid:               |       | 70 timmar                                       |         |                |            |
| Automatisk frånkoppling: |       | 30 minuter                                      |         |                |            |
| Arbetstemperaturområde:  |       | -20°C till +60°C                                |         |                |            |
| Lasertemperaturområde:   |       | -40°C till +70°C                                |         |                |            |

Med reservation för tekniska ändringar.

## Garantivillkor

STABILA lämnar 24 månaders garanti från inköpsdatum för sådana material eller tillverkningsfel som leder till att de egenskaper som utlovats för instrumentet saknas eller uppvisar brister. Felen avhjälpas genom reparation eller utbyte enligt vårt avgörande. Ytterligare garantier lämnas inte.

Garantin omfattar inte brister på grund av felaktig hantering (t.ex. fallskador, användning med fel spänning/ström, användning av olämplig strömkälla samt av köparen eller tredje person egenmäktigt genomförda ändringar på instrumentet. Likaså lämnas ingen garanti för slitage och mindre brister som inte avsevärt påverkar instrumentets funktion.

Eventuella garantianspråk skickas tillsammans med instrumentet och det ifyllda garantikortet (se sista sida) först till försäljaren.