

# Bruksanvisning

Brother laserskrivare

HL-1200(E)  
HL-1202(E)  
HL-1210W(E)  
HL-1212W

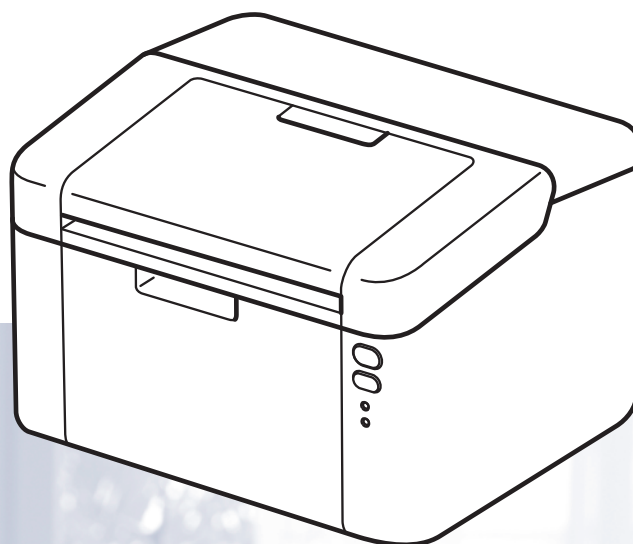

## **För användare med nedsatt synförmåga**

Den här bruksanvisningen kan du läsa med "text-till-tal"-programvaran Screen Reader.

Innan du kan använda maskinen måste du installera maskinvaran och drivrutinen.

Använd Snabbguide när du ska ställa in maskinen. Det finns en tryckt version av den i kartongen.

Läs noga igenom den här bruksanvisningen innan du använder maskinen.

På vår webbplats <http://support.brother.com> hittar du svar på vanliga frågor (FAQs), produktsupport och teknisk support samt de senaste drivrutinsuppdateringarna och verktygen.

Obs! Vissa modeller är inte tillgängliga i alla länder.

# Telefonnummer till Brother

## VIKTIGT

---

För att få hjälp med tekniska frågor och användning måste du ringa till det land där du har köpt maskinen.

---

### Registrera din produkt

Registrera dig genom att fylla i Brother Warranty Registration eller registrera din nya produkt online, vilket är det bekvämaste och snabbaste sättet, på

<http://www.brother.com/registration>

### Vanliga frågor (FAQs)

På Brother Solutions Center finns hjälp för alla dina maskinbehov. Där kan du hämta de senaste versionerna av drivrutiner, programvaror och verktyg, läsa avsnitten med vanliga frågor och felsökningstips och lära dig hur du får bästa möjliga nytta av din Brother-produkt.

<http://support.brother.com>

Här kan du söka efter uppdateringar av Brothers drivrutiner.

### Kundtjänst

Besök <http://www.brother.com> för att få information om var ditt närmaste Brother-kontor finns.

### Placering av servicecenter



Kontakta ditt närmaste Brother-kontor för att få information om servicecenter i Europa. Det finns kontaktinformation, som adresser och telefonnummer, till europakontoren på <http://www.brother.com>. Välj ditt land för att hitta den information du behöver.

#### Internetadresser

Brothers internationella webbplats: <http://www.brother.com>

För vanliga frågor (FAQs), produktsupport och tekniska frågor samt verktyg och drivrutinsuppdateringar:  
<http://support.brother.com>

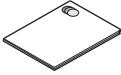
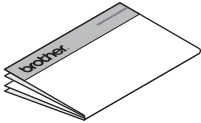
## Bruksanvisningar och var hittar jag dem?

Vilken handbok?	Vad står det i den?	Var finns den?	
		Windows-användare	Macintosh-användare
<b>Produktsäkerhetsguide</b>	Läs först denna handbok. Läs igenom säkerhetsinstruktionerna innan du installerar din maskin. Se denna guide för varumärken och juridiska begränsningar.	 <a href="http://support.brother.com">http://support.brother.com</a>	
<b>Snabbguide</b>	Följ instruktionerna för att ställa in din maskin och installera drivrutiner och program för operativsystemet och anslutningstypen du använder.	 <a href="http://support.brother.com">http://support.brother.com</a>	
<b>Bruksanvisning</b>	Lär dig utskriftsfunktionerna, hur du byter ut förbrukningsmaterial och utför rutinmässigt underhåll. Se felsökningstips.	 <a href="http://support.brother.com">http://support.brother.com</a>	<a href="http://support.brother.com">http://support.brother.com</a>
<b>Bruksanvisning för nätverksanvändare</b> (HL-1210W(E) och HL-1212W)	Denna bruksanvisning ger användbar information om inställningar för trådlösa nätverk och säkerhetsinställningar vid användning av Brother-maskinen. Du hittar också information om stödda protokoll för maskinen och detaljerade felsökningstips.	 <a href="http://support.brother.com">http://support.brother.com</a>	<a href="http://support.brother.com">http://support.brother.com</a>
<b>Guide för mobil utskrift och skanning för Brother iPrint&amp;Scan</b> (HL-1210W(E) och HL-1212W)	I den här bruksanvisningen hittar du praktisk information om att skriva ut från en mobil enhet och om att skanna från din Brother-maskin till en mobil enhet över ett WiFi®-nätverk.	<a href="http://support.brother.com">http://support.brother.com</a>	

# Använda dokumentationen

Tack för ditt köp av den här Brother-maskinen! Genom att läsa dokumentationen kommer du att få ut det mesta av maskinen.

## Symboler och begrepp som används i den här dokumentationen

---

Följande symboler och regler används i hela dokumentationen.

### VARNING

VARNING anger en potentiellt farlig situation som kan resultera i allvarliga personskador eller dödsfall om den inte undviks.

### VIKTIGT

VIKTIGT anger en potentiellt farlig situation som kan resultera i skador på egendom eller förlorad produktfunktionalitet om den inte undviks.

### OBS

OBS specificerar driftsmiljö, installationsvillkor eller speciella användningsförhållanden.



Förbudsikoner visar åtgärder som måste utföras.



Brandvarningsikoner upplyser dig om risken för elektrisk stöt.



Brandvarningsikoner upplyser dig om möjligt brandfara.



Symboler som betecknar het yta gör dig uppmärksam på att du inte bör vidröra heta maskindelar.

### Fet stil

Text med fet stil motsvarar knappar på maskinens kontrollpanel eller datorskärmen.

### Kursiv stil

Text med kursiv stil gör dig uppmärksam på en viktig punkt eller hänvisar dig till ett närliggande avsnitt.

## Tillgång till Brother-verktygen (Windows®)

**Brother support**  är en programstartare som erbjuder smidig åtkomst till alla Brother-program som finns installerade på din enhet.

- 1 (Windows® XP, Windows Vista®, Windows® 7, Windows Server® 2003, Windows Server® 2008 och Windows Server® 2008 R2)

Klicka på  (**Start**) > **Alla program** > **Brother** > **Brother-verktygen**.

(Windows® 8 och Windows Server® 2012)

Tryck eller dubbelklicka på  (**Brother Utilities**) på antingen **Start**-skärmen eller skrivbordet.

(Windows® 8.1 och Windows Server® 2012 R2)

Flytta musen till hörnet längst ner till vänster på **Start**-skärmen eller klicka på  (om du använder en pekbaserad enhet, svep uppåt från **Start**-skärmens nedre del för att få fram **Appar**-skärmen). När

**Appar**-skärmen visas trycker eller klickar du på  (**Brother Utilities**).

- 2 Välj din maskin.

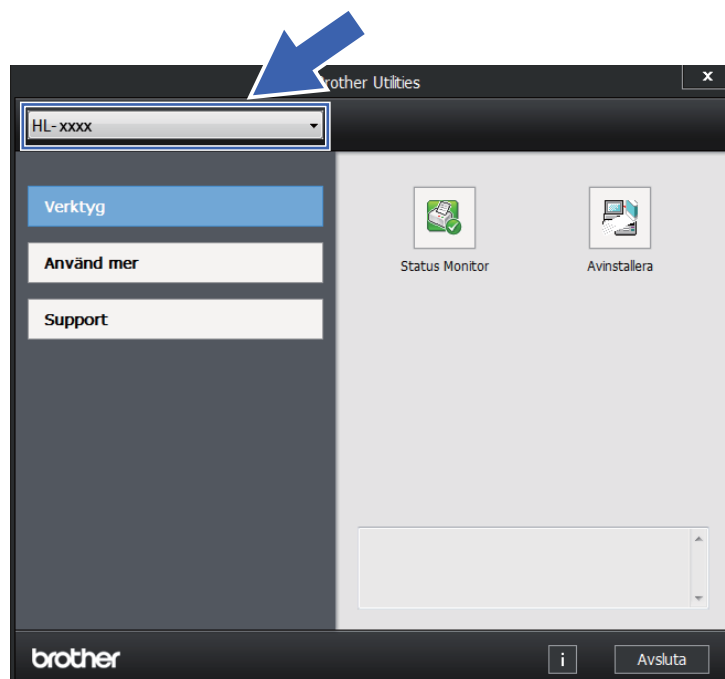

- 3 Välj den funktion som du vill använda.

# Innehållsförteckning

<b>1</b>	<b>Utskriftsmetoder</b>	<b>1</b>
	Om denna maskin.....	1
	Maskinöverblick .....	1
	Godkänt papper .....	2
	Rekommenderat papper och utskriftsmaterial .....	2
	Pappersfackens papperskapacitet .....	2
	Dubbelsidig utskrift .....	3
	Anvisningar för duplexutskrifter (dubbelsidiga utskrifter).....	3
	Manuell dubbelsidig utskrift .....	4
<b>2</b>	<b>Drivrutin och programvara</b>	<b>5</b>
	Skrivardrivrutin.....	5
	Skriva ut ett dokument.....	6
	Inställningar skrivardrivrutin .....	7
	Windows® .....	8
	Komma åt inställningarna för skrivardrivrutinen .....	8
	Funktioner i Windows®-skrivardrivrutinen .....	9
	Fliken Grundläggande .....	10
	Fliken Avancerat.....	16
	Fliken Utskriftsprofiler .....	22
	Fliken Enhetsinställningar.....	24
	Support .....	25
	Avinstallera skrivardrivrutinen.....	26
	Status Monitor .....	27
	Macintosh .....	29
	Funktioner i skrivardrivrutinen (Macintosh).....	29
	Välja inställningar för utskriftsformat.....	29
	Ta bort skrivardrivrutinen .....	36
	Status Monitor .....	36
	Programvara .....	38
	Fjärrstyrningsprogram (Endast Windows® HL-1200(E) och HL-1202(E)) .....	38
	Programvara för nätverk (endast HL-1210W(E) och HL-1212W).....	38
<b>3</b>	<b>Allmän information</b>	<b>39</b>
	Kontrollpanel.....	39
	LED-lampa (lysdiod) .....	39
	Serviceindikationer .....	44
	Strömbrytare.....	45
	Skriva ut sidan med skrivarinställningar .....	46
	Använda strömbrytaren .....	46
	Med hjälp av skrivardrivrutinen .....	46
	Miljöfunktioner.....	47
	Tonerbesparing .....	47
	Vilolägetid .....	47
	Djupt viloläge .....	47
	Autoavstängning.....	48

<b>A</b>	<b>Felsökning och annan information</b>	<b>49</b>
	Förbrukningsartiklar .....	49
	Tonerinställning .....	50
	Identifiera problemet .....	51
	Felmeddelanden i Status Monitor .....	52
	Förbättra utskriftskvaliteten .....	53
	Pappersstopp .....	57
	Om du har problem med maskinen .....	61
	Rengöra och kontrollera maskinen .....	63
	Maskininformation .....	64
	Standardinställningar .....	64
<b>B</b>	<b>Specifikationer</b>	<b>66</b>
	Allmänt .....	66
	Utskriftsmedier .....	68
	Viktig information om att välja papper .....	69
	Skrivare .....	70
	Nätverk (LAN) (endast HL-1210W(E) och HL-1212W) .....	71
<b>C</b>	<b>Register</b>	<b>72</b>

## Om denna maskin

### Maskinöverblick

---

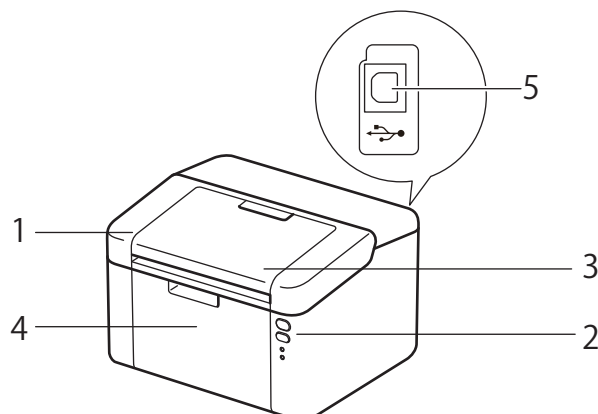

- 1 Övre lucka
- 2 Kontrollpanel
- 3 Stödflik för utmatningsfack med textsidan nedåt (stödflik)
- 4 Pappersfack
- 5 USB-port

### **OBS**

Information om LED-lampornas indikering av maskinens status finns i *LED-lampa (lysdiod)* ►► sidan 39.  
Information om strömbrytarens funktioner finns i *Strömbrytare* ►► sidan 45.

---



## Godkänt papper

Utskriftskvaliteten kan variera beroende på papperstypen som används.

Följ instruktionerna nedan för bästa resultat:

- Lägg INTE i olika sorters papper i pappersfacket samtidigt. Det kan orsaka pappersstopp och felmatningar.
- För korrekt utskrift ska du välja samma pappersformat i programmet som det som finns i pappersfacket.
- Undvik att ta på på den utskrivna pappersytan direkt efter utskrift.
- Innan du köper en större mängd papper bör du prova att skriva ut på ett mindre antal ark så att du vet att papperstypen är lämplig.

## Rekommenderat papper och utskriftsmaterial

Papperstyp	Artikel
Vanligt papper	Xerox Premier TCF 80 g/m <sup>2</sup>
	Xerox Business 80 g/m <sup>2</sup>
Återvunnet papper	Steinbeis Evolution White 80 g/m <sup>2</sup>

## Pappersfackens papperskapacitet

Pappersformat	Papperstyper	Antal ark	Pappersvikt
A4, Letter, Legal, Folio <sup>1</sup> , A5, A5 (lång kant), B5, Executive	Vanligt papper och återanvänt papper	Upp till 150 ark (80 g/m <sup>2</sup> )	65–105 g/m <sup>2</sup>

<sup>1</sup> Foliostorleken är 215,9 mm x 330,2 mm.

## Dubbelsidig utskrift

Alla skrivardrivrutiner som medföljer har stöd för dubbelsidig utskrift. Mer information om val av inställningar finns i *Duplex / Häfte* >> sidan 12 för Windows® och *Dubbelsidig utskrift* >> sidan 35 för Macintosh.

### Anvisningar för duplexutskrifter (dubbelsidiga utskrifter)

---

- Om papperet är tunt kan det bli skrynkligt.
- Släta ut papperet om det har rullat sig och lägg sedan tillbaka det i pappersfacket. Byt papper om pappret fortfarande rullar ihop sig.
- Ett papper som inte matas fram korrekt kan ha rullats ihop. Ta i så fall ut papperet och släta ut det. Byt papper om pappret fortfarande rullar ihop sig.
- När du använder funktionen för manuell dubbelsidig utskrift kan pappersstopp förekomma eller utskriftskvaliteten försämrans. (Läs *Pappersstopp* >> sidan 57 om ett pappersstopp har inträffat. Läs *Förbättra utskriftskvaliteten* >> sidan 53 om du får problem med utskriftskvaliteten.)

## Manuell dubbelsidig utskrift

---

Se *Manuell dubbelsidig utskrift* >> sidan 35 om du använder Macintosh-skrivardrivrutinen.

1

### Manuell dubbelsidig utskrift med Windows®-skrivardrivrutinen

1 Välj följande inställningar i respektive listruta för skrivardrivrutinen.

■ **Pappersstorlek**

Du kan använda alla pappersformat som specificeras för det fack du använder.

■ **Papperstyp**

Du kan använda alla utskriftsmaterial som specificerats för det fack du använder.

■ **Duplex / Häfte**

Välj **Duplex (manuell)**.

■ **Duplextyp i Duplexinställningar**

Det finns fyra alternativ för varje orientering. (se *Duplex / Häfte* >> sidan 12).

■ **Bindningsförskjutning i Duplexinställningar**

Du kan ange förskjutningen för bindning. (se *Duplex / Häfte* >> sidan 12).

Övriga inställningar, se *Drivrutin och programvara*, kapitel 2.

2 Skicka utskriftsdata till maskinen. Maskinen skriver ut alla sidor med jämnt nummer på en sida av papperet. Windows® skrivardrivrutin uppmanar dig (via ett snabbmeddelande) sedan att lägga in papperet igen för att skriva ut sidorna med udda nummer.

### OBS

---

Innan du lägger in pappret igen, rätta till det väl för undvika papperstrassel. Mycket tunt eller tjockt papper rekommenderas inte.

---

## Skrivardrivrutin

En skrivardrivrutin är en programvara som omvandlar data från det format som används i en dator till det format som behövs för en särskild skrivare. Vanligen är det här formatet ett sidbeskrivningsspråk (PDL).

Skrivardrivrutinerna för de versioner av Windows<sup>®</sup> som stöds finns på den medföljande cd-skivan. De för Macintosh finns på Brother Solutions Center-webbplatsen på <http://support.brother.com>. Installera drivrutinerna genom att följa stegen i Snabbguide. De senaste skrivardrivrutinerna för Windows<sup>®</sup> och Macintosh kan hämtas från Brother Solutions Center-webbplatsen på:

<http://support.brother.com>

### Windows<sup>®</sup>

- Windows<sup>®</sup>-skrivardrivrutin (den lämpligaste skrivardrivrutinen för den här produkten)

### För Macintosh

- Macintosh-skrivardrivrutin (den lämpligaste skrivardrivrutinen för den här produkten)

### För Linux<sup>®</sup> 1 2

- LPR-skrivardrivrutin
- CUPS-skrivardrivrutin

<sup>1</sup> För mer information och för att hämta skrivardrivrutinen för Linux, se sidan för din modell på <http://support.brother.com> eller använd länken på cd-skivan som medföljer.

<sup>2</sup> Det kan hända att drivrutinen inte finns tillgänglig eller att den släpps efter att din modell har släppts på marknaden, beroende på Linux-distributörerna.

## Skriva ut ett dokument

---

När maskinen tar emot data från din dator börjar den skriva ut genom att hämta papper från pappersfacket. Pappersfacket matar vanligt papper och återvunnet papper till maskinen. (Se *Pappersfackens papperskapacitet* ►► sidan 2.)

- 1 Välj utskriftskommandot i programmet.  
Välj **Brother HL-XXXX** (där XXXX är modellnamnet) som din skrivardrivrutin i menyn Utskrift eller Utskriftsinställningar i din programvara om andra skrivardrivrutiner finns installerade på din dator och klicka sedan på **OK** eller **Skriv ut** för att börja skriva ut.
- 2 Datorn skickar utskriftsdata till maskinen. LED-lampan **Klar** (☉) blinkar.
- 3 När maskinen har skrivit ut alla data slutar LED-lampan **Klar** (☉) att blinka.

### OBS

---

- Du kan välja pappersformat och orientering i programmet.
  - Om ditt program inte stödjer ditt anpassade pappersformat väljer du pappersformatet i nästa storlek.
  - Justera därefter utskriftsområdet genom att ändra höger och vänster marginaler i programmet.
-

## Inställningar skrivardrivrutin

---

När du skriver ut från datorn kan du ändra följande skrivarinställningar:

- Pappersstorlek
- Orientering
- Kopior
- Papperstyp
- Utskriftskvalitet (För HL-1200(E) och HL-1202(E))  
Upplösning (För HL-1210W(E) och HL-1212W)
- Utskriftsinställningar
- Flersidig utskrift
- Duplex / Häfte
- Förhandsgranska
- Skalning
- Roterad
- Använd vattenstämpel
- Utskrift av sidhuvud/sidfot
- Tonerbesparing
- Administratör
- Justering av utskriftssvärta
- Förbättra utskriftskvaliteten
- Hoppa över tom sida
- Skriv ut text i svart
- Skriv ut arkiv
- Utskriftsprofiler

# Windows®

## Komma åt inställningarna för skrivardrivrutinen

2

- 1 (För Windows® XP och Windows Server® 2003)  
Klicka på **Start** och sedan **Skrivare och fax**.  
(För Windows Vista® och Windows Server® 2008)

Klicka på knappen  (**Start**), **Kontrollpanelen, Maskinvara och ljud** och sedan på **Skrivare**.  
(För Windows® 7 och Windows Server® 2008 R2)

Klicka på knappen  (**Start**) och klicka sedan på **Enheter och skrivare**.  
(För Windows® 8)  
Dra musen till det nedre högra hörnet på datorns skrivbord. När menyfältet visas klickar du på **Inställningar** och klickar sedan på **Kontrollpanelen**. Gå till gruppen **Maskinvara och ljud** och klicka på **Visa enheter och skrivare**.  
(För Windows Server® 2012 och Windows Server® 2012 R2)  
Dra musen till det nedre högra hörnet på datorns skrivbord. När menyfältet visas klickar du på **Inställningar** och klickar sedan på **Kontrollpanelen**. Gå till gruppen **Maskinvara** och klicka på **Visa enheter och skrivare**.
- 2 Högerklicka på ikonen **Brother HL-XXXX** (där XXXX är namnet på din modell) och välj **Egenskaper för skrivare (Egenskaper)** och **Brother HL-XXXX** vid behov. Dialogrutan egenskaper för skrivare visas.
- 3 Välj fliken **Allmänt** och klicka sedan på **Inställningar... (Utskriftsinställningar...)**.

## Funktioner i Windows®-skrivardrivrutinen

---

Mer information finns i **Hjälp**-texten i skrivardrivrutinen.

### OBS

---

- Skärmbilderna i det här avsnittet kommer från Windows® 7. Vilka skärmbilder som visas på din dator varierar beroende på vilket operativsystem du använder.
  - Se *Komma åt inställningarna för skrivardrivrutinen* ►► sidan 8 för att komma åt inställningarna för skrivardrivrutinen.
-



## Fliken Grundläggande

Du kan också ändra inställningarna för sidlayout genom att klicka på illustrationen på vänster sida av fliken **Grundläggande**.

2

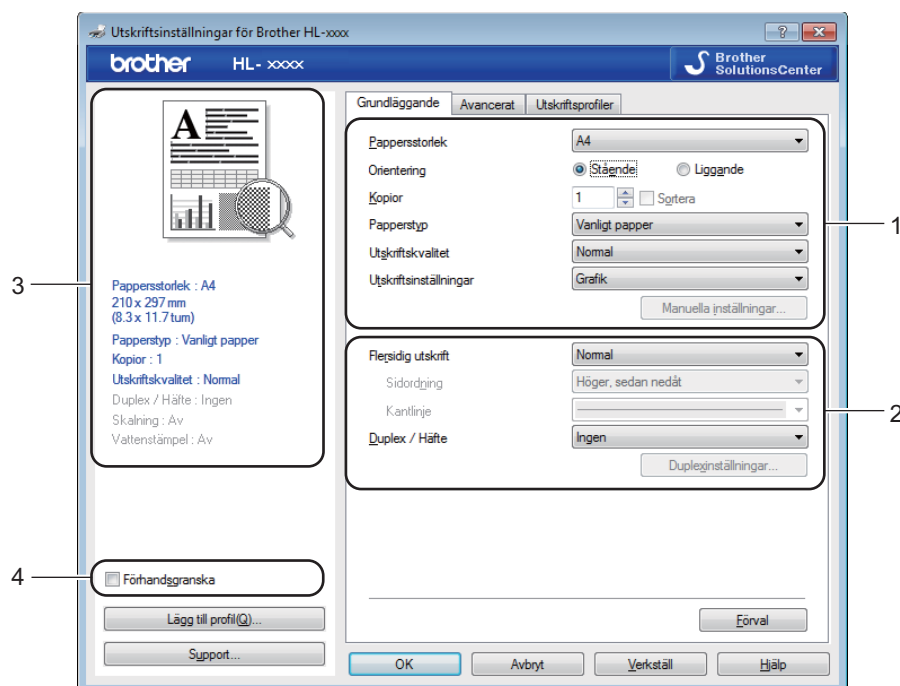

- 1 Välj **Pappersstorlek**, **Orientering**, **Kopior**, **Papperstyp**, **Utskriftskvalitet**<sup>1</sup> eller **Upplösning**<sup>2</sup> och **Utskriftsinställningar** (1).
- 2 Välj **Flersidig utskrift** och **Duplex / Häfte** (2).
- 3 Bekräfta nuvarande inställningar i fönstret (3).
- 4 Klicka på **OK** för att använda de inställningar du har valt. Klicka på **Förval** och sedan på **OK** om du vill återställa standardinställningarna.

<sup>1</sup> För HL-1200(E) och HL-1202(E)

<sup>2</sup> För HL-1210W(E) och HL-1212W

### OBS



Markera kryssrutan **Förhandsgranska** om du vill förhandsgranska utskriften (4).

### Pappersstorlek

Välj det pappersformat som du vill använda i den nedrullningsbara listrutan.

## Orientering

Den inställning du väljer under Orientering avgör på vilken ledd dokumenten skrivs ut (**Stående** eller **Liggande**).

Stående (vertikal)	Liggande (horisontell)
	

## Kopior

I alternativet Kopior kan du ställa in hur många kopior som ska skrivas ut.

### Sortera

Om du markerar kryssrutan bredvid Satsvis, kommer en komplett version av dokumentet att skrivas ut och sedan ytterligare så många kompletta kopior som du har angivit att du vill ha. Om du inte väljer Satsvis kommer varje sida att skrivas ut i så många kopior som du har valt innan nästa sida i dokumentet skrivs ut.

Satsvis markerat

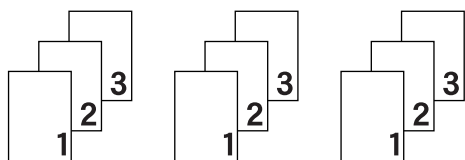

Satsvis ommarkerat

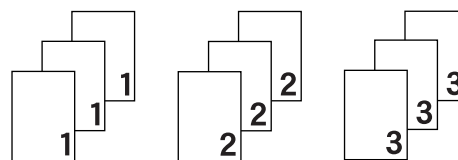

## Papperstyp

Du kan använda de typer av papper som räknas upp nedan i maskinen. Välj den papperstyp som du vill använda så får du bäst utskriftskvalitet.

- Vanligt papper
- Återvunnet papper

## Utskriftskvalitet (för HL-1200(E) och HL-1202(E))

Du kan ändra utskriftskvaliteten på följande sätt:

- **Utkast**
- **Normal**
- **Fin**

## Upplösning (för HL-1210W(E) och HL-1212W)

Du kan ändra upplösningen på följande sätt:

- **300 dpi**
- **600 dpi**
- **HQ 1200**

## Utskriftsinställningar

Du kan ändra utskriftsinställningar på följande sätt:

### ■ **Grafik**

Det här är det bästa läget för utskrift av dokument som innehåller grafik.

### ■ **Text**

Det här är det bästa läget för utskrift av textdokument.

### ■ **Manuell**

Du kan ändra inställningarna manuellt genom att välja **Manuell** och klicka på **Manuella inställningar...**-knappen. Du kan ändra ljusstyrka, kontrast och övriga inställningar.

## Flersidig utskrift

Om du väljer Flersidig utskrift kan du minska bildstorleken så att flera sidor kan skrivas ut på ett och samma pappersark eller förstora bildstorleken så att du kan skriva ut en sida på flera ark.

### ■ **Sidordning**

Om du har valt alternativet **N i 1** kan du välja i vilken ordning du vill skriva ut sidorna i listrutan.

### ■ **Kantlinje**

Om du vill skriva ut flera sidor på ett ark med hjälp av funktionen Flersidig utskrift, kan du välja att infoga en heldragen eller streckad linje eller inte ha någon linje alls runt varje sida på pappersarket.

### ■ **Skriv ut klipplinje**

Om du har valt alternativet **1 på NxN sidor** kan du även välja alternativet **Skriv ut klipplinje**. Med detta alternativ kan en svag utskärningslinje skrivas ut runt det skrivbara området.

## Duplex / Häfte

Använd den här funktionen om du vill skriva ut en broschyr eller göra en dubbelsidig utskrift.

### ■ **Ingen**

Detta avaktiverar dubbelsidig utskrift.

## ■ Duplex (manuell)

Använd det här alternativet om du vill ha dubbelsidig utskrift.

### • Duplex (manuell)

Maskinen skriver ut alla sidor med jämna nummer först. Sedan stannar skrivardrivrutinen och visar hur papperet ska läggas tillbaka. När du klickar på **OK** skrivs sidorna med udda nummer ut.

När du väljer **Duplex (manuell)** blir det möjligt att välja knappen **Duplexinställningar....** Du kan välja följande inställningar i dialogrutan **Duplexinställningar**.

### • Duplextyp

Det finns fyra olika fästrikningar för dubbelsidig utskrift för varje orientering.

#### Stående

Lång kant (vänster)

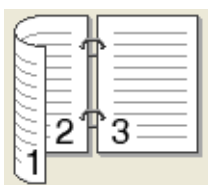

Lång kant (höger)

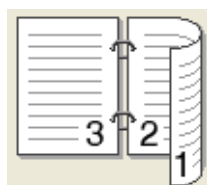

Kort kant (upptill)

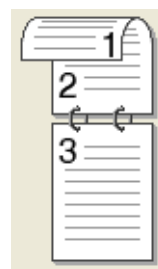

Kort kant (nedtill)

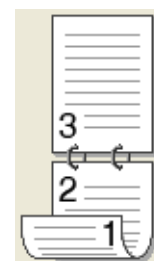

#### Liggande

Lång kant (upptill)

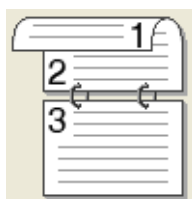

Lång kant (nedtill)

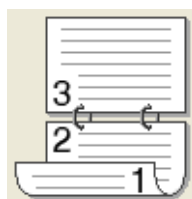

Kort kant (höger)

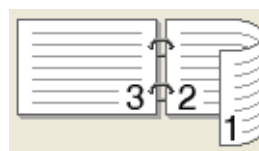

Kort kant (vänster)

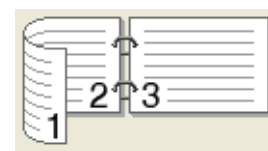

### • Bindningsförskjutning

När du markerar **Bindningsförskjutning** kan du även ange förskjutningen för bindning i tum eller millimeter.

## ■ Häfte (manuell)

Använd det här alternativet för att skriva ut ett dokument i broschyrformat med dubbelsidig utskrift; vilket resulterar i att dokumentet ordnas enligt det korrekta sidnumret och du får möjlighet att vika i mitten på utskrifterna utan att behöva ändra ordningen på sidnumren.

### • Häfte (manuell)

Maskinen skriver ut alla sidor med jämna nummer först. Sedan stannar skrivardrivrutinen och visar hur papperet ska läggas tillbaka. När du klickar på **OK** skrivs sidorna med udda nummer ut.

När du väljer **Häfte (manuell)** blir det möjligt att välja knappen **Duplexinställningar....** Du kan välja följande inställningar i dialogrutan **Duplexinställningar**.

- **Duplextyp**

Det finns två olika fästrikningar för dubbelsidig utskrift för varje orientering.

**Stående**

**Vänsterbindning**

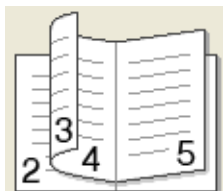

**Högerbindning**

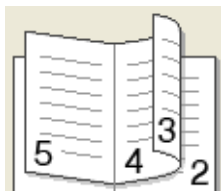

**Liggande**

**Bindning upptill**

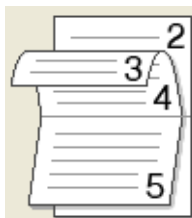

**Bindning nedtill**

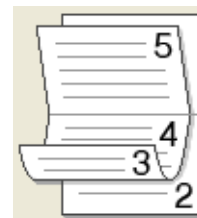

- **Metod för utskrift av häften**

När du valt **Dela upp i uppsättningar**:

Med detta alternativ kan du skriva ut hela broschyren i mindre enskilda broschyruppsättningar men fortfarande med möjlighet att vika i mitten på de mindre enskilda broschyruppsättningarna utan att behöva ändra ordningen på sidnumren. Du kan ange antalet ark i varje mindre broschyruppsättning, från 1 till 15. Det här alternativet kan vara till hjälp när den utskrivna broschyren som har ett stort antal sidor ska vikas.

- **Bindningsförskjutning**

När du markerar **Bindningsförskjutning** kan du även ange förskjutningen för bindning i tum eller millimeter.

## Förhandsgranska

Du kan förhandsgranska ett dokument innan det skrivs ut. Om du markerar kryssrutan **Förhandsgranska** visas fönstret Förhandsgranska innan utskriften påbörjas.

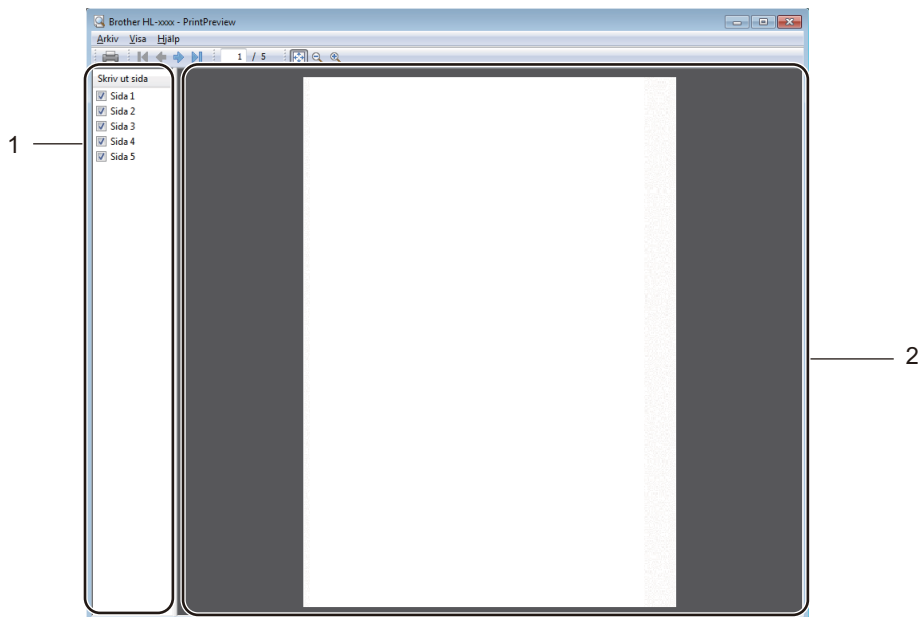

### 1 Sidförteckning

Sidförteckning anger numren på de sidor som ska skrivas ut. Om du väljer en sida i den här listan kommer en förhandsgranskning av sidan att visas i förhandsgranskningsfönstret.

Om du inte vill att sidan ska skrivas ut tar du bort kryssmarkeringen.

### 2 Förhandsgranskningsfönster

Förhandsgranskningsfönstret visar en förhandsgranskning av de utskriftssidor som valts i sidförteckningen.

## OBS

Om **Duplex (manuell)** eller **Häfte (manuell)** har valts i skrivardrivrutinens inställningar kan du inte använda funktionen förhandsgranskning.

## Fliken Avancerat

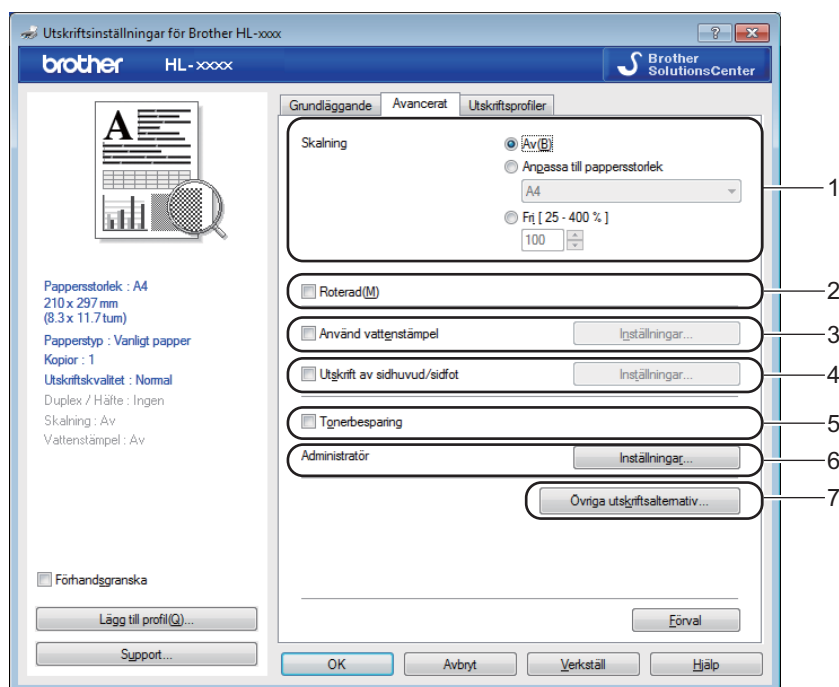

Ändra inställningarna på fliken genom att klicka på ett av följande alternativ:

- **Skalning** (1)
- **Roterad** (2)
- **Använd vattenstämpel** (3)
- **Utskrift av sidhuvud/sidfot** (4)
- **Tonerbesparing** (5)
- **Administratör** (6)
- **Övriga utskriftsalternativ...** (7)

### Skalning

Du kan ändra skalning för utskriftsbilden.

### Roterad

Markera **Roterad** om du vill vända informationen uppifrån och ned.

### Använd vattenstämpel

Det går att infoga en logotyp eller text som vattenstämpel i dokument. Du kan välja en av de förinställda vattenstämplarna eller använda en bitmapsfil eller text som du har skapat. Markera **Använd vattenstämpel** och klicka sedan på knappen **Inställningar...**

## Vattenstämpelinställningar

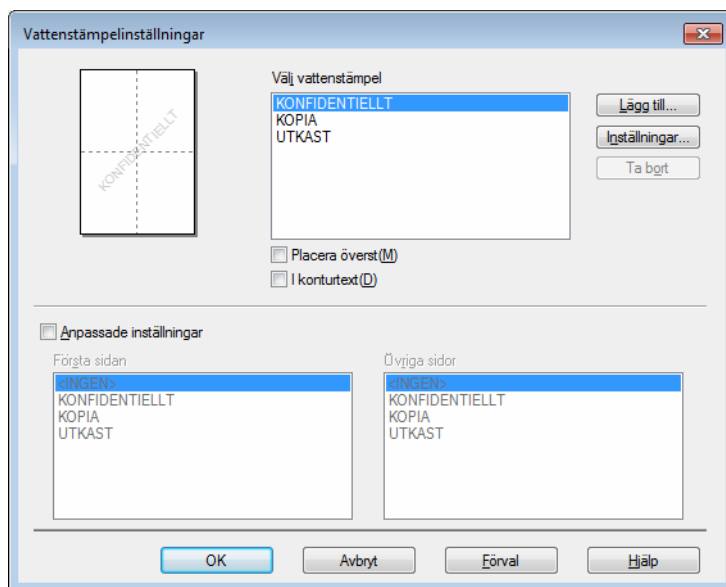

### ■ Välj vattenstämpel

Välj vilken vattenstämpel som ska användas.

Du skapar en egen vattenstämpel genom att klicka på knappen **Lägg till...** för att lägga till inställningar för vattenstämpeln och därefter välja **Använd text** eller **Använd bildfil** i **Typ av vattenstämpel**.

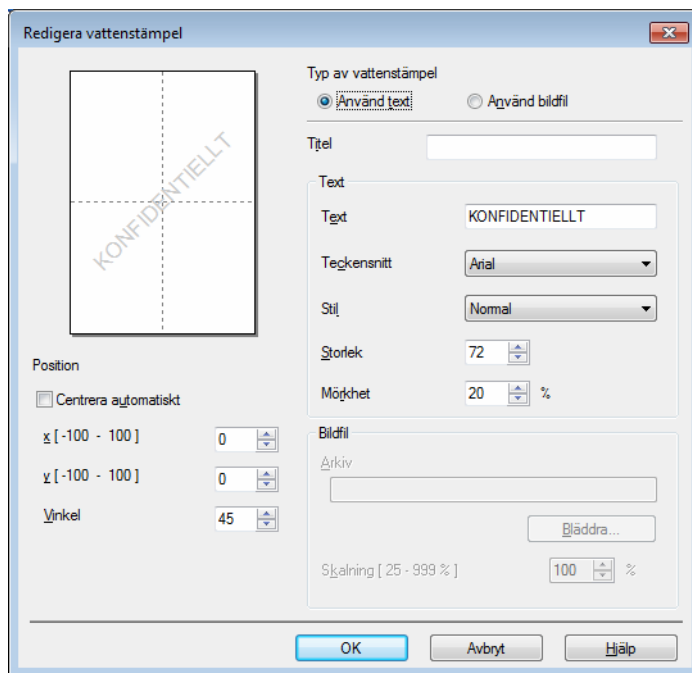



- **Titel**

Ange en passande titel i fältet.

- **Text**

Ange texten för vattenstämpeln i rutan **Text** och välj sedan **Teckensnitt**, **Stil**, **Storlek** och **Mörkhet**.

- **Bildfil**

Ange filnamn och placering för bitmapbilden i rutan **Arkiv** eller klicka på **Bläddra...** för att söka efter filen. Det går också att ställa in bildens skalningsformat.

- **Position**

Använd denna inställning om du vill välja placering av vattenstämpeln på sidan.

- **Placera överst**

Det här alternativet lägger in valda tecken eller bild på det utskrivna dokumentet.

- **I konturtext**

Markera **I konturtext** om du bara vill skriva ut en skiss av vattenstämpeln. Det är möjligt när du väljer en vattenstämpel i textformat.

- **Anpassade inställningar**

Du kan välja vilken vattenstämpel som ska skrivas ut på den första sidan eller de övriga sidorna.

## Utskrift av sidhuvud-sidfot

När den här funktionen har aktiverats skrivs datum och tid ut på dokumentet i enlighet med datorns klocka och det användarnamn eller den text du har angivit. Om du klickar på **Inställningar** kan du anpassa informationen.

- **ID-utskrift**

Om du väljer **Användarnamn** kommer det användarnamn du använder för att logga in på datorn att skrivas ut. Om du väljer **Anpassat** och skriver in text i redigeringsrutan **Anpassat** kommer den text du anger att skrivas ut.

## Tonerbesparing

Med den här funktionen kan du spara toner. När du ställer in **Tonerbesparing** på På blir trycket ljusare. Standardinställningen är Av.

## OBS

- Vi rekommenderar inte **Tonerbesparing** för utskrift av foton eller gråskalebilder.
- **Tonerbesparing** är inte tillgängligt för **Fin** för utskriftskvalitet <sup>1</sup> eller **HQ 1200** när du valt upplösning <sup>2</sup>.

<sup>1</sup> För HL-1200(E) och HL-1202(E)

<sup>2</sup> För HL-1210W(E) och HL-1212W

## Administratör

Administratörer har behörighet att begränsa åtkomsten till funktioner som t.ex. skalning och vattenstämpel.

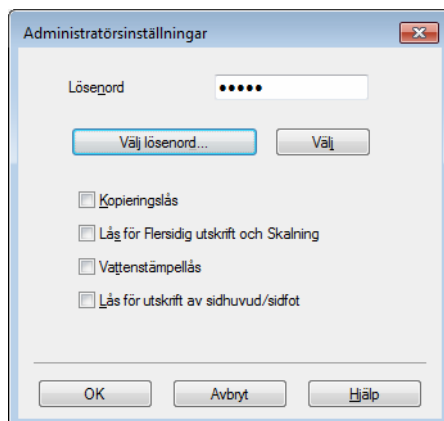

### ■ Lösenord

Ange lösenordet i den här rutan.

## OBS

Klicka på **Välj lösenord...** för att ändra lösenordet.

### ■ Kopieringslås

Låser antalet kopior, för att förhindra att man skriver ut flera kopior.

### ■ Lås för Flersidig utskrift och Skalning

Låser inställningarna för skalning och flersidig utskrift.

### ■ Vattenstämpellås

Låser aktuella inställningar för vattenstämpelalternativet så att de inte kan ändras.

### ■ Lås för utskrift av sidhuvud/sidfot

Låser aktuella inställningar för utskrift av sidhuvud-sidfot så att de inte kan ändras.

## Övriga utskriftsalternativ

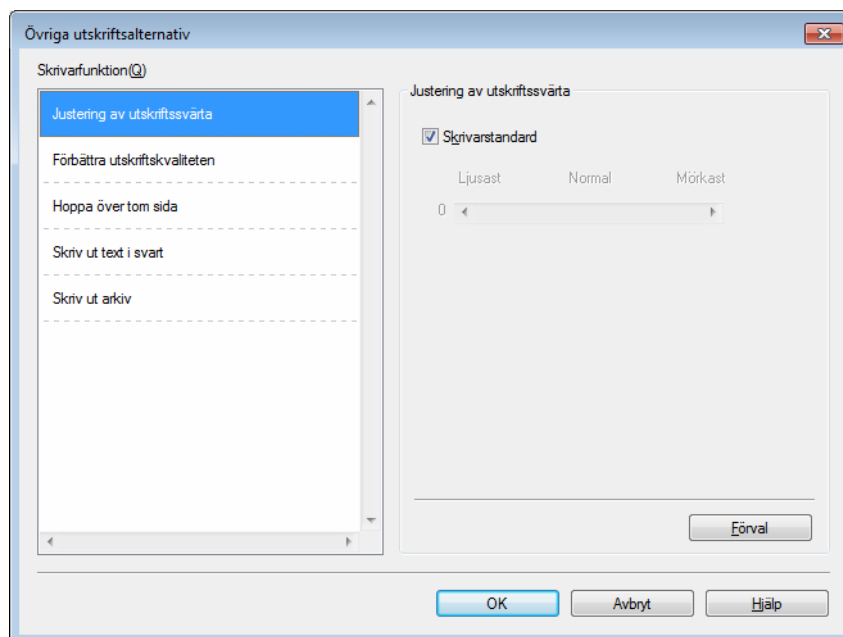

Du kan ange följande alternativ i Skrivarfunktion:

- **Justering av utskriftssvärta**
- **Förbättra utskriftskvaliteten**
- **Hoppa över tom sida**
- **Skriv ut text i svart**
- **Skriv ut arkiv**

### Justering av utskriftssvärta

Ökar eller minskar utskriftstätheten.

### Förbättra utskriftskvaliteten

Med den här funktionen kan du förbättra utskriften om kvaliteten blir dålig.

- **Motverka att papperet böjer sig**

Om du väljer den här inställningen kanske papperet inte rullas ihop lika mycket.

Du behöver inte välja den här inställningen om du bara skriver ut några sidor.

### OBS

På så vis sjunker temperaturen vid maskinens fixeringsprocess.

- **Förbättra tonerns fästförmåga**

Om du väljer den här inställningen kanske tonern har möjlighet att fästa bättre.

---

## OBS

På så vis höjs temperaturen vid maskinens fixeringsprocess.

---

## Hoppa över tom sida

Om **Hoppa över tom sida** är markerat avkänner skrivardrivrutinen automatiskt tomma sidor och skriver inte ut dem.

---

## OBS

Detta alternativ fungerar inte när du väljer följande alternativ:

- **Använd vattenstämpel**
  - **Utskrift av sidhuvud/sidfot**
  - **N i 1 och 1 på NxN sidor i Flersidig utskrift**
  - **Duplex (manuell), Häfte (manuell) i Duplex / Häfte**
  - **Förhandsgranska**
- 

## Skriv ut text i svart

Med den här funktionen blir all utskriven text svart.

---

## OBS

Det fungerar eventuellt inte med vissa tecken.

---

## Skriv ut arkiv

Du kan spara en kopia av utskriftsdatan som en PDF-fil på din dator. Du kan ändra filstorlek genom att flytta **Filstorlek**-reglaget åt höger eller vänster. Inställningen av upplösningen baseras på filstorleken.

---

## OBS

Genom att aktivera denna funktion kan det hända att det dröjer längre tid innan maskinen börjar skriva ut.

---

## Fliken Utskriftsprofiler

**Utskriftsprofiler** är redigerbara förinställningar som utformats för att du snabbt ska få tillgång till utskriftskonfigurationer du använder ofta.

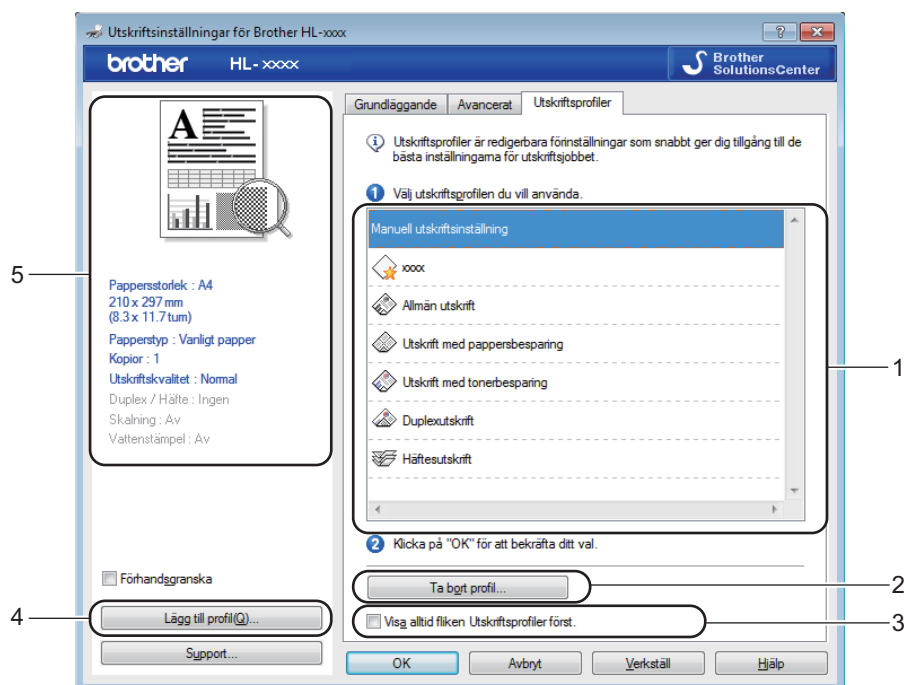

- Lista över utskriftsprofiler (1)
- Ta bort profil... (2)
- Visa alltid fliken Utskriftsprofiler först. (3)
- Lägg till profil... (4)
- Aktuell visning av utskriftsprofil (5)

- 1 Välj din profil i rutan med en lista över utskriftsprofiler.
- 2 Om du vill visa fliken **Utskriftsprofiler** framför fönstret nästa gång du skriver ut, markerar du **Visa alltid fliken Utskriftsprofiler först.**
- 3 Klicka på **OK** för att använda den profil du har valt.

### Lägg till profil

Du visar dialogrutan **Lägg till profil** genom att klicka på **Lägg till profil....** Du kan lägga till 20 nya profiler med önskade inställningar.

- 1 Ange önskad titel i **Namn**.
- 2 Välj en ikon som du vill använda i Ikonlistan, klicka sedan på **OK**.
- 3 Aktuella inställningar som visas till vänster om skrivardrivrutinens fönster sparas.

## Ta bort profil

Du visar dialogrutan **Ta bort profil** genom att klicka på **Ta bort profil...** Du kan radera de profiler du lagt till.

- 1 Välj din profil i rutan med en lista över utskriftsprofiler.
- 2 Klicka på **Ta bort**.
- 3 Klicka på **Ja**.
- 4 Vald profil raderas.

## Fliken Enhetsinställningar

### OBS

För att komma åt fliken **Enhetsinställningar**, se *Komma åt inställningarna för skrivardrivrutinen* >> sidan 8.

Nedan visas hur du automatiskt tar reda på serienumret på fliken **Enhetsinställningar**.

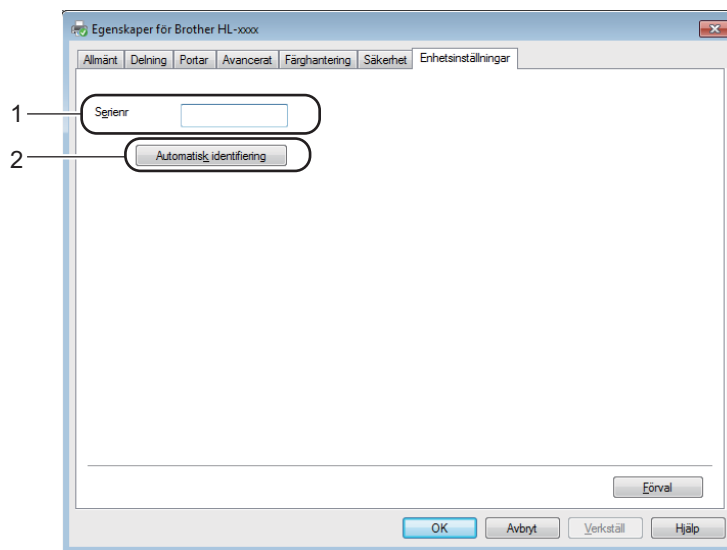

#### ■ Serienr (1)

Om du klickar på **Automatisk identifiering** (2) söker skrivardrivrutinen igenom maskinen och visar dess serienummer. Om den inte hittar informationen visas "-----" på displayen.

### OBS

Funktionen **Automatisk identifiering** (2) är inte tillgänglig om:

- maskinen stängs av
- ett fel tillstånd har uppkommit i maskinen
- maskinen är ansluten till skrivarservern med en USB-kabel i en delad nätverksmiljö
- kabeln inte har anslutits korrekt till maskinen.

## Support

Klicka på **Support...** i dialogrutan **utskriftsinställningar**.

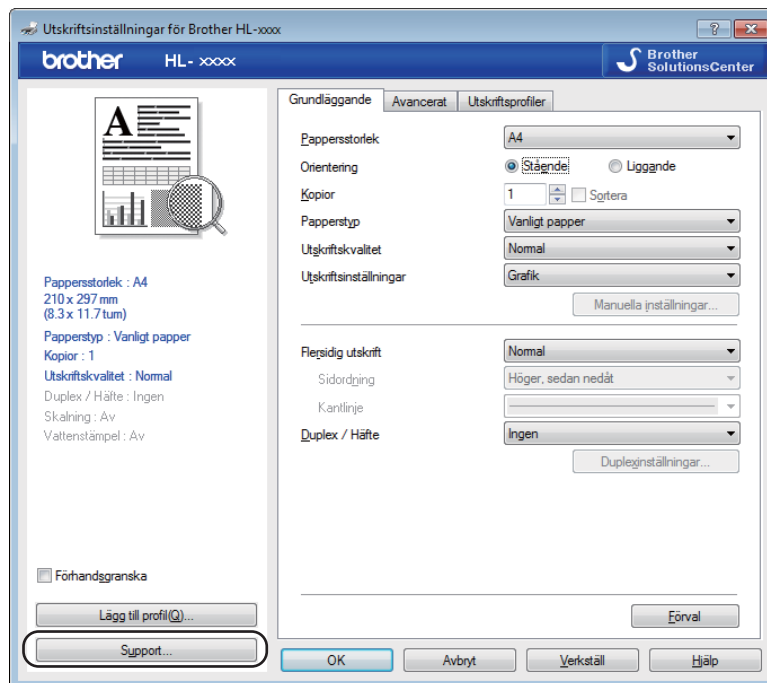

### ■ Brother Solutions Center... (1)

Brother Solutions Center (<http://support.brother.com>) är en webbplats med information om din Brother-produkt, inklusive vanliga frågor (FAQs), bruksanvisning, drivrutinsuppdateringar och tips om hur du bör använda din maskin.



■ **Webbplats för originalförbrukning...** (2)

Besök vår webbplats om du behöver originaltillverkade/genuina Brother-tillbehör genom att klicka på den här knappen.

■ **Brother CreativeCenter...** (3)

Besök vår webbplats om du vill ha en enkel kostnadsfri lösning via Internet för företags- och hemmatillämpningar genom att klicka på denna knapp.

■ **Skriv ut inställningar** (4)

Med den här knappen kan du skriva ut de sidor som visar hur maskinens interna inställningar har konfigurerats.

■ **Kontrollera inst...** (5)

Du kan kontrollera de aktuella drivrutinsinställningarna.

■ **Om...** (6)

Med den här knappen skrivs en lista med skrivardrivrutinens filer samt versionsinformation ut.

## Avinstallera skrivardrivrutinen

---

Du kan avinstallera den skrivardrivrutin som har installerats genom att följa anvisningarna nedan.

### OBS

---

- Detta gäller dock inte om du installerade skrivardrivrutinen från Windows®-funktionen **Lägg till en skrivare**.
  - Vi rekommenderar att du startar om din dator efter det att du har avinstallerat drivrutinerna, så att de filer som användes under avinstallationen tas bort.
- 

1 (För Windows® XP, Windows Vista® och Windows® 7)

Klicka på  (**Start**) > **Alla program** > **Brother** > **Brother-verktygen**.

(För Windows® 8)

Klicka på  (**Brother Utilities**).

2 Klicka på listrutan och välj namnet på din modell (om det inte redan är valt).

3 Klicka på **Verktyg** i vänster navigeringsfält.

4 Klicka på **Avinstallera**.

5 Följ anvisningarna på skärmen.

## Status Monitor

Verktøget **Status Monitor** är ett konfigurerbart programverktøg för övervakning av statusen för en eller flera enheter, vilket gör att du omedelbart meddelas om eventuella fel.





Du kan när du vill kontrollera status för enheten genom att dubbelklicka på ikonen i aktivitetsfältet eller välja **Status Monitor** som finns på **Brother Utilities** på din dator.

(För Windows® XP, Windows Vista® och Windows® 7)

Klicka på  (**Start**) > **Alla program** > **Brother** > **Brother Utilities** och klicka sedan i listrutan och välj namnet på din modell (om den inte redan är vald). Klicka på **Verktøg** i vänster navigationsfält och klicka sedan på **Status Monitor**.

(Windows® 8)

Klicka på  (**Brother Utilities**) och klicka sedan på listrutan och välj namnet på din modell (om det inte redan är valt). Klicka på **Verktøg** i vänster navigeringsfält och klicka sedan på **Status Monitor**.

För att visa ikonen **Status Monitor** i aktivitetsfältet, klickar du på knappen . Ikonen **Status Monitor** visas i det lilla fönstret. Dra därefter ikonen  till aktivitetsfältet.

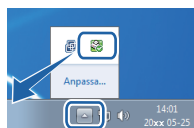

## OBS

Funktionen för automatisk uppdatering av programvara är aktiv när funktionen Status Monitor är aktiv. Med uppdateringsfunktionen kan du erhålla automatiska uppdateringar av Brother-program och maskinens firmware.

## Övervaka maskinens status

Ikonen för Status Monitor ändrar färg beroende på maskinens status.

- En grön ikon indikerar normalt beredskapsläge.



- En gul ikon indikerar en varning.



- En röd ikon indikerar att ett utskriftsfel har skett.



Det finns två platser där du kan visa **Status Monitor** på din dator - i aktivitetsfältet eller på skrivbordet.

# Macintosh

## Funktioner i skrivardrivrutinen (Macintosh)

2

Denna maskin har stöd för OS X v10.7.5, 10.8.x, 10.9.x.

### OBS

- Skärmbilderna i det här avsnittet kommer från OS X v10.7.5. Skärmbilderna som visas på din Macintosh-dator varierar beroende på vilken version av operativsystemet du använder.
- Skrivardrivrutinen för Macintosh finns på hämtningssidan för din modell i Brother Solutions Center (<http://support.brother.com>).

## Välja inställningar för utskriftsformat

Du kan ställa in **Pappersstorlek**, **Riktning** och **Skala**.

- 1 Från ett program, t.ex. TextEdit, klickar du på **Arkiv** och sedan på **Utskriftsformat**. Se till att **Brother HL-XXXX** (där XXXX är namnet på din modell) har valts i popup-menyn **Format för**. Du kan ändra inställningarna för **Pappersstorlek**, **Riktning** och **Skala** och sedan klicka på **OK**.

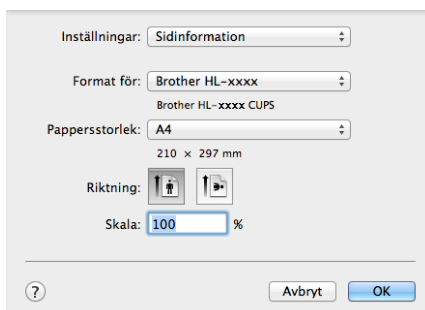

- Från ett program, t.ex. TextEdit, klickar du på **Arkiv** och sedan på **Skriv ut** för att starta utskriften. Klicka på knappen **Visa detaljer** om du vill se fler sidinställningsalternativ.

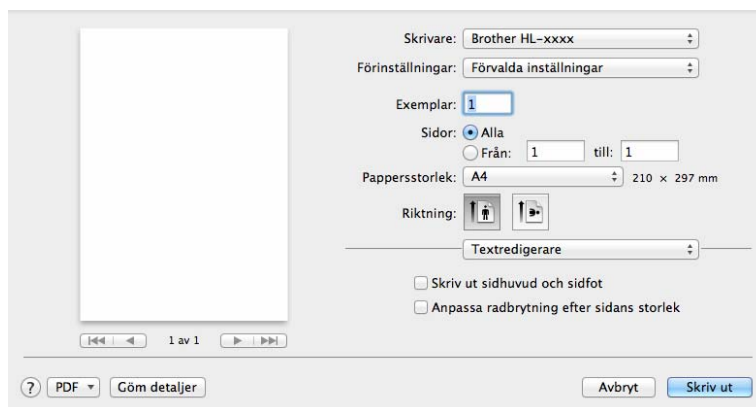
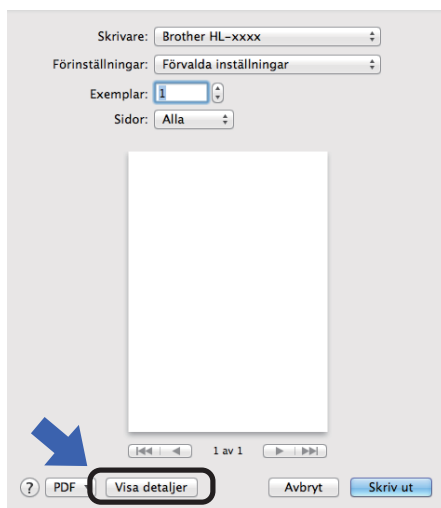

## OBS

Du kan spara aktuella inställningar som en förinställning genom att välja **Spara aktuella inställningar som förinställning...** på popup-menyn **Förinställningar**.

## Välja utskriftsalternativ

Välj **Utskriftsinställningar** i dialogrutan Skriv ut för att ange specialegenskaper för utskriften. I följande beskrivningar av respektive alternativ anges detaljerna om de tillgängliga alternativ.

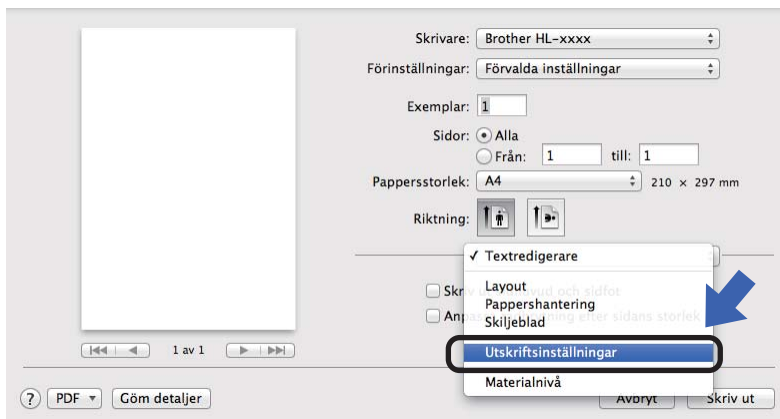

## Skiljeblad

Du kan välja följande skiljebladsinställningar:

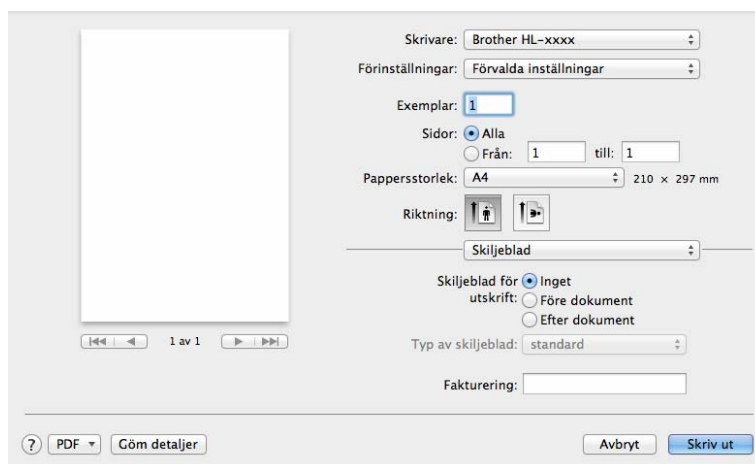

### ■ Skiljeblad för utskrift

Använd den här funktionen om du vill lägga till ett skiljeblad till ditt dokument.

### ■ Typ av skiljeblad

Välj en mall till skiljebladssidan.

### ■ Fakturering

Om du vill lägga till faktureringsinformation på skiljebladet ska du skriva in text i rutan **Fakturering**.

## Layout

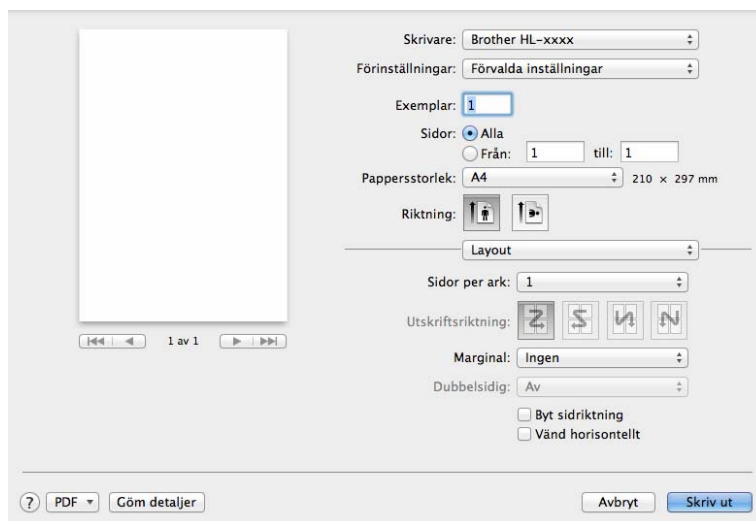

### ■ Sidor per ark

Med valet **Sidor per ark** kan en sidas bildstorlek minskas genom att flera sidor kan skrivas ut på ett ark papper.

### ■ Utskriftsriktning

När du anger sidor per ark kan du också ange utskriftsriktningen.

### ■ Marginal

Använd den här funktionen om du vill lägga till en ram.

### ■ Byt sidoriiktning

Markera **Byt sidoriiktning** om du vill vända informationen uppifrån och ned.

### ■ Vänd horisontellt

Markera **Vänd horisontellt** om du vill skriva ut som en spegelbild vänd vänster-till-höger.

## Utskriftsinställningar

Du kan ändra inställningar genom att välja inställningen i listan **Utskriftsinställningar**:

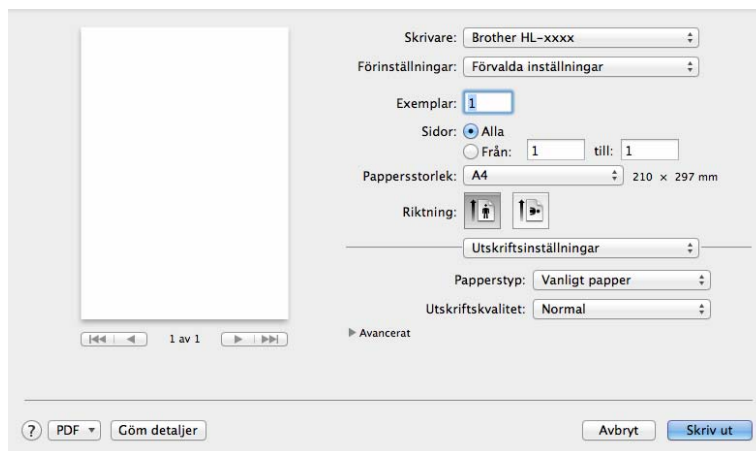

### ■ Papperstyp

Du kan ändra papperstypen till något av följande:

- **Vanligt papper**
- **Återvunnet papper**

### ■ Utskriftskvalitet (för HL-1200(E) och HL-1202(E))

Du kan ändra utskriftskvaliteten på följande sätt:

- **Utkast**
- **Normal**
- **Fin**

### ■ Upplösning (för HL-1210W(E) och HL-1212W)

Du kan ändra upplösningen på följande sätt:

- **300 dpi**
- **600 dpi**
- **HQ 1200**



## Avancerat-utskriftsinställningar

När du klickar på triangelmarkeringen (►) bredvid **Avancerat**, visas avancerade utskriftsinställningar.

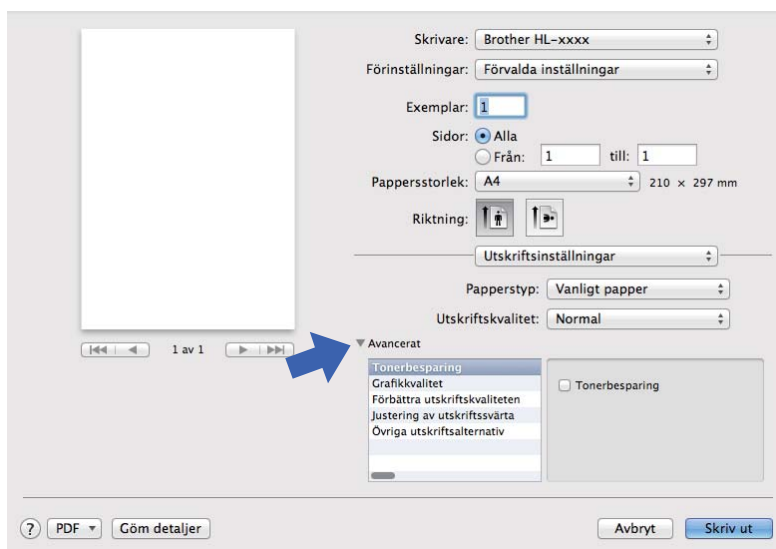

### ■ Tonerbesparing

Med den här funktionen kan du spara toner. När du ställer in **Tonerbesparing** på På blir trycket ljusare. Standardinställningen är Av.

### OBS

- Vi rekommenderar inte **Tonerbesparing** för utskrift av foton eller gråskalebilder.
- **Tonerbesparing** är inte tillgängligt för **Fin** för utskriftskvalitet<sup>1</sup> eller **HQ 1200** när du valt upplösning<sup>2</sup>.

<sup>1</sup> För HL-1200(E) och HL-1202(E)

<sup>2</sup> För HL-1210W(E) och HL-1212W

### ■ Grafikkvalitet

Du kan ändra utskriftskvaliteten på följande sätt:

#### • Grafik

Det här är ett grafikläge (kontrast prioriteras). Välj den här inställningen för att skriva ut text och figurer, såsom jobb- eller presentationsdokument. Du kan skapa skarpa kontraster mellan skuggade områden.

#### • Text

Det här är det bästa läget för utskrift av textdokument.

### ■ Förbättra utskriftskvaliteten

Med den här funktionen kan du förbättra utskriften om kvaliteten blir dålig.

- **Motverka att papperet böjer sig**

Om du väljer den här inställningen kanske papperet inte rullas ihop lika mycket.

Du behöver inte välja den här inställningen om du bara skriver ut några sidor.

### OBS

På så vis sjunker temperaturen vid maskinens fixeringsprocess.

- **Förbättra tonerns fästförmåga**

Om du väljer den här inställningen kanske tonern har möjlighet att fästa bättre.

### OBS

På så vis höjs temperaturen vid maskinens fixeringsprocess.

### ■ Justering av utskriftssvärta

Ökar eller minskar utskriftstätheten.

### ■ Övriga utskriftsalternativ

- **Hoppa över tom sida**

Om **Hoppa över tom sida** är markerat avkänner skrivardrivrutinen automatiskt tomma sidor och skriver inte ut dem.

## Dubbelsidig utskrift

### ■ Manuell dubbelsidig utskrift

Välj **Pappershantering**.

- Välj **Endast jämna** och **Skriv ut**. Lägg tillbaka det utskrivna papperet i facket igen (tom sida vänd uppåt och den övre sidan först). Välj **Endast udda** och **Skriv ut**.

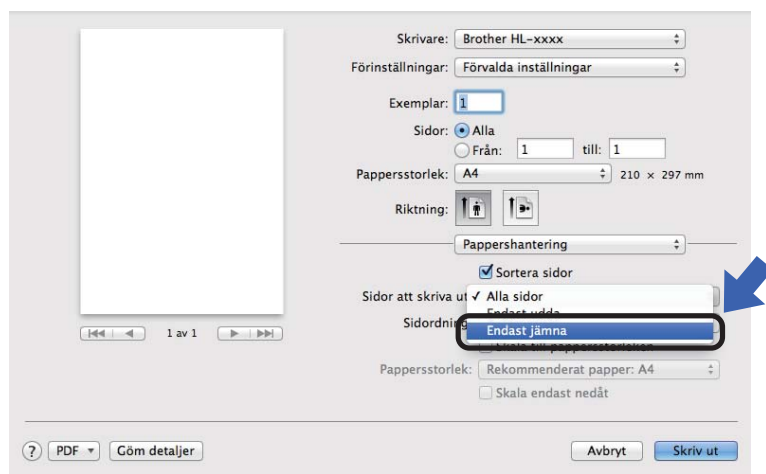

## Ta bort skrivardrivrutinen

- 1 Logga in som "Administratör".
- 2 Välj **Systeminställningar** i Apple-menyn. Klicka på **Skrivare och skanner** eller **Skrivare och skanner**<sup>1</sup>, välj den skrivare du vill ta bort och ta sedan bort den genom att klicka på knappen -.
- 3 Klicka på **Ta bort skrivare**.

<sup>1</sup> **Skrivare och skannrar** för användare av OS X v10.9.x

## Status Monitor

Verktöget **Status Monitor** är ett konfigurerbart programverktyg för övervakning av maskinens status, vilket låter dig se felmeddelanden vid förinställda uppdateringsintervall.

Du kan kontrollera enhetens status genom att starta Brother Status Monitor och följa dessa steg:

- 1 Kör **Systeminställningar**, välj **Skrivare och skanner** eller **Skrivare och skanner**<sup>1</sup> och välj sedan maskinen.
- 2 Klicka på **Alternativ och förbrukning....** Välj fliken **Verktyg** och klicka sedan på **Öppna Skrivarverktyg**. Status Monitor startar.

<sup>1</sup> **Skrivare och skannrar** för användare av OS X v10.9.x

## Uppdatera maskinens status

Om du vill ha den senaste maskinstatusen när fönstret **Status Monitor** är öppet klickar du på uppdateringsikonen . Du kan ställa in i vilket intervall programmet uppdaterar maskinens statusinformation. Gå till menyfältet **Brother Status Monitor** och välj **Inställningar**.



## Dölja eller visa fönstret

När du startat **Status Monitor** kan du dölja eller visa fönstret. Gå till menyfältet **Brother Status Monitor** och välj **Göm Status Monitor** för att dölja fönstret. Klicka på ikonen **Brother Status Monitor** i plattformen för att visa fönstret.



## Stänga fönstret

Klicka på **Brother Status Monitor** i menyfältet och välj sedan **Avsluta Status Monitor** på popup-menyn.

## Webbaserad hantering (endast nätverksanslutning)

Du kan komma åt det webbaserade hanteringssystemet genom att klicka på maskinikonen på skärmen Status Monitor. Du kan använda en standardwebbläsare till att hantera maskinens inställningar via HTTP (Hyper Text Transfer Protocol).

Mer information om systemet webbaserad hantering ►► [Bruksanvisning för nätverksanvändare](#).

## Programvara

### Fjärrstyrningsprogram (Endast Windows® HL-1200(E) och HL-1202(E))

2

Med fjärrstyrningsprogrammet kan du ändra många skrivarinställningar oberoende av vilket program du använder. Du kan till exempel ändra inställningar för utskriftsmarginal och så vidare. Dessa inställningar sparas sedan och används av maskinen. Inställningarna för programmet och skrivardrivrutinen har prioritet över inställningarna för fjärrstyrningsprogrammet.

#### OBS

Ej tillgängligt för länder som omfattas av tillämpbara exportregler.

### Använda och installera fjärrstyrningsprogrammet

Följ stegen nedan om du vill använda fjärrstyrningsprogrammet.

- 1 Sätt i medföljande cd-skiva i cd-läsaren och stäng välkomstskärmen när den visas.
- 2 Öppna Utforskaren i Windows® och välj cd-läsaren.
- 3 Dubbelklicka på mappen **tools**.
- 4 Dubbelklicka på mappen **rpc**.
- 5 Information om hur du installerar och använder fjärrstyrningsprogrammet finns i **RPC\_User's\_Guide.pdf**.

### Programvara för nätverk (endast HL-1210W(E) och HL-1212W)

För information om verktygsprogramvaran för nätverk >> Bruksanvisning för nätverksanvändare.

## Kontrollpanel

### LED-lampa (lysdiod)

Detta avsnitt avser två LED-lampor och två knappar på kontrollpanelen.

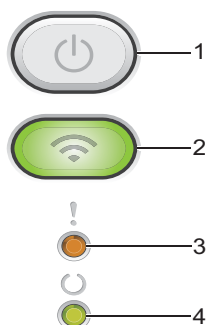

#### 1 Strömbrytare

Du kan stänga av och sätta på maskinen.

Håll  intryckt för att sätta på maskinen.

Håll  intryckt för att stänga av maskinen. Alla LED-lampor slocknar när du aktiverar avstängt läge.

Du kan även använda följande funktioner:

Avbryt aktuellt jobb / Avbryt alla utskriftsjobb

Åtgärda fel / Sidmatning

Mer information finns i *Strömbrytare* >> sidan 45

#### 2 WiFi (endast HL-1210W(E) och HL-1212W)

Tryck på **WiFi**-knappen och starta det trådlösa installationsprogrammet på din dator. Följ anvisningarna på skärmen för att upprätta en trådlös anslutning mellan din maskin och ditt nätverk.

**WiFi**-lampan lyser när din Brother-maskin är ansluten till en trådlös åtkomstpunkt. När **WiFi**-lampan blinkar är den trådlösa anslutningen avaktiverad eller så håller din maskin på att ansluta till en trådlös åtkomstpunkt.

#### 3 LED-lampa Fel (!)







LED-lampan **Fel (!)** visar att maskinen är i felläge.







LED-lampan **Fel (!)** visar även feltypen tillsammans med andra LED-lampor.



#### 4 LED-lampa Klar (○)

LED-lampan **Klar (○)** blinkar beroende på maskinens status.





I tabellen nedan visas vad de LED-lampmarkeringar som används i bilderna i det här kapitlet betyder.







	LED-lampan är släckt.
 eller 	LED-lampan är tänd.
	LED-lampan lyser svagt.
 eller 	LED-lampan blinkar.

Lampor	Maskinstatus
  	<p><b>Vilar</b></p> <p>Maskinen befinner sig i viloläge (energispärläge). När maskinen är i viloläge lyser LED-lampan <b>Klar</b> (○) svagt, men maskinen kan fortfarande ta emot data. Om en utskriftsfil tas emot väcks maskinen automatiskt och börjar skriva ut.</p> <p>För mer information, se <i>Vilolägetid</i> &gt;&gt; sidan 47.</p>
	<p><b>Djup vila</b></p> <p>Maskinen befinner sig i djupt viloläge vilket minskar energiförbrukningen ytterligare än mot viloläge. När maskinen är i djupt viloläge lyser LED-lampan <b>Klar</b> (○) svagt, men maskinen kan fortfarande ta emot data. Om en utskriftsfil tas emot väcks maskinen automatiskt och börjar skriva ut.</p> <p>För mer information, se <i>Djupt viloläge</i> &gt;&gt; sidan 47.</p>
  	<p><b>Klar</b></p> <p>Maskinen är redo för utskrift.</p>

Lampor	Maskinstatus
	<p><b>Skriver</b></p> <p>Maskinen skriver ut. LED-lampan <b>Klar</b> (○) blinkar med 0,5 sekunders mellanrum.</p>
	<p><b>Var god vänta</b></p> <p>Maskinen värmer upp. LED-lampan <b>Klar</b> (○) blinkar med en sekunds mellanrum.</p>
	<p><b>Svalnar</b></p> <p>Maskinen är mycket varm invändigt. Maskinen gör ett avbrott i utskriftsarbetet och går in i nedkylningsläge. Vänta tills maskinen är i beredskapsläge. LED-lampan <b>Klar</b> (○) blinkar med en sekunds mellanrum.</p>
	<p><b>Tar emot data</b></p> <p>Maskinen tar antingen emot data från datorn eller bearbetar data i minnet. LED-lampan <b>Klar</b> (○) blinkar med 0,5 sekunders mellanrum.</p>
	<p><b>Återstående data</b></p> <p>Det finns utskriftsdata kvar i maskinens minne. Om LED-lampan <b>Klar</b> (○) blinkar under en längre tid och inget skrivs ut, ska du trycka på  för att skriva ut de data som återstår i minnet. LED-lampan <b>Klar</b> (○) blinkar med 0,5 sekunders mellanrum.</p>
	
<p><b>Byt toner</b> (Fortsättningsläge)</p> <p>Maskinen fortsätter att skriva ut tills LED-lampan anger <b>Toner slut</b>.</p> <p>Både <b>Fel</b> (!) och <b>Klar</b> (○) tänds samtidigt, därefter slocknar fellampan efter 0,5 sekunder och beredskapslampan slocknar efter 1 sekund, de är båda avstängda i ytterligare 1 sekund. Detta förfarande upprepas tills felet åtgärdats.</p> <p>Information om fortsättningsläget finns i <i>Tonerinställning</i> ►► sidan 50.</p>	



Lampor	Maskinstatus
	<p><b>Byt toner (Stoppläge)</b></p> <p>Byt ut tonerkassetten mot en ny.</p> <p>LED-lampan <b>Fel (!)</b> blinkar med 1,5 sekunders mellanrum.</p> <p>Information om stoppläget finns i <i>Tonerinställning</i> ►► sidan 50.</p> <p>(Se anvisningarna som är tryckts på den nya Brother-tonerkassetts låda.)</p>
	<p><b>Ingen toner</b></p> <p>Ta ur trumman och tonerkassetten, ta ur tonerkassetten från trumman och sätt tillbaka tonerkassetten i trumman igen. Installera trumman och tonerkassetten i maskinen igen. Byt tonerkasset om problemet kvarstår.</p> <p>LED-lampan <b>Fel (!)</b> blinkar med 1,5 sekunders mellanrum.</p> <p>(Se anvisningarna som är tryckts på den nya Brother-tonerkassetts låda.)</p>
	<p><b>Toner slut</b></p> <p>Byt ut tonerkassetten mot en ny.</p> <p>LED-lampa <b>Fel (!)</b> blinkar med 1,5 sekunders mellanrum.</p> <p>(Se anvisningarna som är tryckts på den nya Brother-tonerkassetts låda.)</p>
	<p><b>Kassettfel</b></p> <p>Trumman och tonerkassetten har inte satts i på rätt sätt. Ta ut trumman och tonerkassetten ur maskinen och sätt sedan tillbaka dem. Använd endast en originaltrumma och originaltonerkassetter från Brother.</p> <p>LED-lampan <b>Fel (!)</b> blinkar 4 gånger och slås av i 1 sekund.</p>
	<p><b>Trumma sn. utsl. / Byt ut trumman</b></p> <p>Byt ut trumman mot en ny. Återställ trummans räkneverk. (Se instruktionerna som följer med trumman.)</p> <p>Vi rekommenderar att du har en Brother originaltrumma redo att installera.</p> <p>LED-lampan <b>Fel (!)</b> blinkar 3 gånger med 0,5 sekunders mellanrum och LED-lampan <b>Klar (○)</b> tänds. Båda LED-lamporna slocknar sedan i 1 sekund.</p>
	<p><b>Trumma !</b></p> <p>Coronatråden måste rengöras. Se <i>Rengör coronatråden i Förbättra utskriftskvaliteten</i>.</p> <p>LED-lampan <b>Fel (!)</b> blinkar 3 gånger och slås av i 1 sekund.</p>
	<p><b>Ingen trumma</b></p> <p>Om tonerkassetten placerats i maskinen utan trumman måste den placerats i trumman och sedan ska trumman och tonerkassetten placeras i maskinen.</p> <p>LED-lampan <b>Fel (!)</b> blinkar 3 gånger och slås av i 1 sekund.</p>

Lampor	Maskinstatus
	<p><b>Trassel fack / Stopp inuti 1 / Stopp inuti 2 / Stopp inuti 3</b></p> <p>Rensa pappersstoppet. Se <i>Pappersstopp</i> &gt;&gt; sidan 57.</p> <p>Tryck på  om maskinen inte börjar skriva ut.</p> <p>LED-lampan <b>Fel (!)</b> blinkar två gånger och slås av i 1 sekund.</p>
	<p><b>Fel papperstyp</b></p> <p>Bredden eller längden på pappret i pappersfacket är för liten. Lägg papper som kan användas i pappersfacket och tryck sedan på .</p> <p>Användbara pappersformat är A4, Letter, Legal, Folio, A5, A5 (lång kant), B5 och Executive.</p> <p>LED-lampan <b>Fel (!)</b> blinkar två gånger och slås av i 1 sekund.</p>
	<p><b>Inget papper</b></p> <p>Lägg papper i det pappersfack du använder.</p> <p>LED-lampan <b>Fel (!)</b> blinkar två gånger och slås av i 1 sekund.</p>
	<p><b>Fel storlek</b></p> <p>Pappret i facket har inte korrekt storlek. Lägg i korrekt pappersformat i facket och ställ in pappersformat för facket. Fella lampen (!) blinkar två gånger.</p>
	<p><b>Lock öppet</b></p> <p>Stäng maskinens övre lucka.</p> <p>LED-lampan <b>Fel (!)</b> blinkar 4 gånger och slås av i 1 sekund.</p>
	<p><b>Avbryt utskrift</b></p> <p>Håll  intryckt i cirka 2 sekunder tills alla LED-lampor tänds och släpp den sedan. Maskinen avbryter utskriftsjobbet och tar bort det från minnet.</p> <p>Maskinen avbryter även utskriftsjobbet och raderar det från minnet automatiskt en minut efter att tillståndet <b>Minnet är fullt</b> har aktiverats.</p> <p>Förenkla dokumentet eller minska utskriftskvaliteten.</p> <p>LED-lampan <b>Fel (!)</b> blinkar 4 gånger och slås av i 1 sekund.</p>
	<p><b>Avbryt jobb</b></p> <p>Maskinen avbryter jobbet.</p> <p>LED-lamporna <b>Fel (!)</b> och <b>Klar (C)</b> blinkar växelvis.</p>

## Serviceindikationer













Om det har uppstått ett fel som inte användaren kan avhjälpa själv visar maskinen att service behövs genom att alla lamporna tänds såsom visas nedan.



Om ovanstående servicemeddelande visas ska du stänga av maskinen och sedan slå på den igen och försöka skriva ut på nytt.

Tryck på  om felet inte återställs efter att maskinen har stängts av och slagits på igen. LED-lamporna tänds enligt nedanstående tabell för att identifiera felet. Siffran under LED-ikonen anger hur många gånger som LED-lampan blinkar.

### Lampornas felindikering

Lampor	Huvudkortsfel (PCB)	Fixeringsenhetsfel <sup>1</sup>	Laserenhetsfel	Huvudmotorfel	Högspänning sfel	Zero Cross-fel
Fel						
Klar	 (7)/(4)	 (3)	 (5)	 (6)	 (2)	 (1)

<sup>1</sup> Om det här felet inträffar stänger du av maskinen, väntar i några sekunder och startar sedan maskinen igen. Låt maskinen stå i 15 minuter med strömmen påslagen. Kontakta Brothers kundtjänst eller din lokala Brother-återförsäljare om samma fel inträffar igen.

Lampindikeringen nedan påvisar t.ex. ett fixeringsenhetsfel.

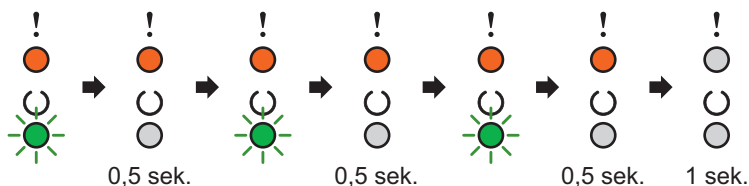

Notera indikeringen, jämför med *Lampornas felindikering* ►► sidan 44 och rapportera felstatusen till Brothers kundtjänst eller din lokala Brother-återförsäljare.

### OBS

Kontrollera att den övre luckan är helt stängd innan du lämnar en servicereport.

## Strömbrytare



---

Strömbrytaren har följande funktioner:

### ■ Avstängt läge

Kontrollera att maskinen står i läget **Klar** och håll sedan  intryckt i cirka 2 sekunder. Alla LED-lampor slocknar när du aktiverar avstängt läge. Information om avstängt läge finns i *Autoavstängning* >> sidan 48.

### ■ Avbryt utskrift

Avbryt det jobb som skrivs ut: Håll  intryckt i cirka 2 sekunder. Maskinen matar ut papperet. LED-lamporna **Fel** (!) och **Klar** (○) blinkar växelvis. Släpp sedan .

Avbryt alla jobb som tas emot: Om du vill radera alla jobb avbryter du det pågående jobbet först enligt beskrivningen ovan. När alla LED-lampor tänds omväxlande trycker du på  igen. Alla LED-lampor fortsätter att tändas omväxlande när jobbet/jobben avbryts.

### ■ Åtgärda fel

Om det uppstår ett fel åtgärdas detta i vissa fall automatiskt av maskinen. Tryck på  för att avhjälpa felet om det inte åtgärdas automatiskt, och fortsätt sedan att använda maskinen.

### ■ Sidmatning

Om LED-lampan **Klar** (○) blinkar under en längre tid trycker du på . Maskinen skriver ut data som finns kvar i maskinens minne.

## Skriva ut sidan med skrivarinställningar

Du kan skriva ut de aktuella inställningarna med hjälp av knappen på kontrollpanelen eller skrivardrivrutinen.

### Använda strömbrytaren

- 1 Kontrollera att den övre luckan är stängd och att nätkabeln är ansluten.
- 2 Slå på maskinen och vänta tills maskinen är i beredskapsläge.
- 3 Tryck på  tre gånger. Maskinen skriver ut den aktuella sidan med skrivarinställningar.

### Med hjälp av skrivardrivrutinen

Om du använder Windows®-skrivardrivrutinen kan du skriva ut sidan med aktuella skrivarinställningar genom att klicka på knappen **Skriv ut inställningar** i dialogrutan **Support**.



## Miljöfunktioner

### Tonerbesparing

---

Du kan spara toner med den här funktionen. Om du ställer in tonerspar på På blir utskrifterna ljusare. Standardinställningen är Av.

Du kan ändra inställningen för tonerbesparing i skrivardrivrutinen.

Se följande för att ändra inställningen för tonerbesparing:

- *Fliken Avancerat* >> sidan 16 (Windows® skrivardrivrutin)
- *Utskriftsinställningar* >> sidan 33 (Macintosh skrivardrivrutin)

### Vilolägetid

---

Inställningen av Viloläge kan minska energiförbrukningen. När maskinen är i viloläget (energisparläge) fungerar den som om den vore helt avstängd. Maskinen vaknar upp och börjar skriva ut om den tar emot ett utskriftsjobb.

Maskinen intar viloläget automatiskt när den har stått i beredskapsläget i 1 minut. Timern återställs när maskinen tar emot en fil eller ett dokument för utskrift. LED-lampan **Klar** (☉) lyser svagt när maskinen befinner sig i beredskapsläget.

### Djupt viloläge

---

Om maskinen befinner sig i viloläge och inte tar emot några jobb under en viss tid, intar den automatiskt djupt viloläge och LED-lampan **Klar** (☉) lyser svagt. Djupt viloläge förbrukar mindre el än viloläget. Maskinen vaknar upp om den tar emot ett utskriftsjobb.

## Autoavstängning

---

Om maskinen befinner sig i djupt viloläge under 1 timme kommer den att inta avstängt läge automatiskt. Avstängt läge har lägst energiförbrukning, vilket ger en förbrukning på mindre än 0,28 W. Starta utskriften genom att hålla knappen  intryckt på kontrollpanelen tills alla LED-lampor tänds. Skicka sedan utskriftsdata.

Du kan aktivera funktionen avstängt läge genom att utföra följande steg:

### OBS

---

- (HL-1200(E) och HL-1202(E))

Du kan även ändra inställningen för avstängt läge via fjärrstyrningsprogrammet. Mer information om fjärrstyrningsprogrammet finns i *Fjärrstyrningsprogram (Endast Windows® HL-1200(E) och HL-1202(E))* >> sidan 38.

- (HL-1210W(E) och HL-1212W)

Du kan även ändra inställningen för energisparläge via webbaserad hantering. För mer information >> Bruksanvisning för nätverksanvändare.

Maskinen växlar inte till avstängt läge när den är ansluten till ett trådlöst nätverk.

---

## Förbrukningsartiklar

Trumma och tonerkassetten är två separata delar. Se till att båda installeras som en enhet. Mer information om hur du byter förbrukningsartiklar finns i instruktionerna om byte av trumma som medföljer trumman eller instruktionerna om byte av tonerkassetten som sitter på tonerkassetten förpackning.

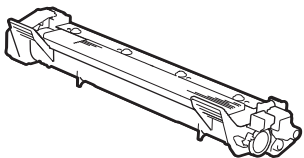
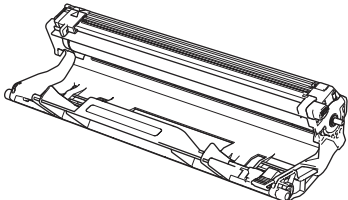
Tonerkassetten	Trumman
Modellnamn: TN-1050	Modellnamn: DR-1050
	

### VIKTIGT

- Brother-maskinerna är konstruerade för att fungera med toner av en särskild specifikation och kommer att fungera optimalt när de används tillsammans med Brother originaltonerkassetter. Brother kan inte garantera optimal prestanda om toner eller tonerkassetter av andra märken används. Maskinen kanske inte kan upptäcka toner eller tonerkassetter med andra specifikationer på rätt sätt, men kan i stället upptäcka dem som standardtonerkassetter. Brother rekommenderar därför att endast Brother originalkassetter används i den här maskinen och att tomma kassetter inte fylls med andra tonersorter. Garantin täcker inte reparationer som måste utföras på grund av skador som genom inkompatibilitet eller olämplighet orsakas på trumman eller andra maskindelar när tonerkassetter eller toner som ej är Brother original används.
- Bäst resultat får du om du bara använder originaltrumman och originaltonerkassetter från Brother. Utskrift med trumma eller tonerkassetten från annan tillverkare kan minska inte bara utskriftskvaliteten utan också kvaliteten och livslängden på själva maskinen. Garantin täcker inte problem som har orsakats av att trumman eller tonerkassetter från en annan tillverkare har använts.

### OBS

Gå till <http://www.brother.com/original/index.html> för anvisningar om hur du kan returnera förbrukade tonerkassetter till Brothers insamlingsprogram. Om du inte vill returnera den förbrukade tonerkassetten ber vi dig att inte slänga den i hushållsavfallet, utan kassera den i enlighet med lokala bestämmelser. Kontakta de lokala myndigheter som har hand om din avfallshantering om du har några frågor.

(➤ Produktsäkerhetsguide: *Information om återvinning i enlighet med WEEE- och batteridirektiven*)



## Tonerinställning

Utskriftsförfarandet varierar beroende på maskininställningen:

■ Standardinställning (Stoppläge)

Om LED-lamporna visar **Byt toner** slutar maskinen att skriva ut tills du byter ut tonerkassetten.

■ Fortsättningsläge

Du får maskinen att fortsätta med utskriften efter att LED-lamporna visar **Byt toner** genom att trycka på



sju gånger för att in ta fortsättningsläget (alla LED-lampor blinkar två gånger, varefter LED-lampan **Klar** (○) tänds). Maskinen fortsätter att skriva ut tills LED-lamporna visar **Toner slut**.

Du återgår till standardläget (Stoppläge) genom att trycka på  sju gånger (alla LED-lampor blinkar en gång).

### OBS

---

- Kontrollera att den övre luckan är stängd innan du ändrar läge.
  - Du kan inte ändra läge om LED-lamporna visar ett felläge.
  - Vi kan inte garantera utskriftskvaliteten om du fortsätter att skriva ut i fortsättningsläge.
  - Utskriften kan vara svag i fortsättningsläget.
-

## Identifiera problemet

Kontrollera först att:

- maskinens nätkabel är korrekt ansluten och att maskinen är påslagen
- alla skyddsdelar har tagits bort
- papperet har lagts i korrekt i pappersfacket
- gränssnittskabeln har anslutits korrekt till maskinen och datorn.

Om problemet kvarstår trots att du har gått igenom ovanstående kontrollista, kan du söka efter problemet i listan nedan och gå till den sida som anvisas:

*Om du har problem med maskinen* >> sidan 61

*Förbättra utskriftskvaliteten* >> sidan 53

Om maskinen är ansluten till en dator kan ett popup-meddelande visas på datorn, beroende på felets art. Följ anvisningarna på skärmen för att avhjälpa felet.

## Felmeddelanden i Status Monitor

De vanligaste fel- och underhållsmeddelandena visas nedan.

Om du behöver hjälp finns de senaste vanliga frågorna (FAQs) och felsökningstipsen på Brother Solutions Center:

Besök <http://support.brother.com>.

Felmeddelande	Orsak	Åtgärd
<b>Byt toner</b>	Tonerkassetten livslängd är nästan slut. Maskinen stoppar alla utskrifter.	Byt tonerkassetten. LED-lampan <b>Klar</b> (☺) blinkar med 0,5 sekunders mellanrum.
<b>Byt ut trumman</b>	Det är dags att byta ut trumman.	Byt trumman. (Se anvisningarna som medföljer den nya trumman.)
	Trummans räkneverk återställdes inte när en ny trumma installerades.	Återställ trummans räkneverk. (Se anvisningarna som medföljer den nya trumman.)
<b>Kassettfel</b>	Tonerkassetten har inte installerats rätt.	Dra ut trumman och ta ut tonerkassetten och sätt tillbaka den i trumman igen. Sätt tillbaka trumman och tonerkassetten i maskinen. Kontakta Brothers kundtjänst om problemet kvarstår.
	Kontrollera att du använder en genuin tonerkassett från Brother.	Använd endast en genuin originaltrumma och genuina originaltonerkassetter från Brother.
<b>Lock öppet</b>	Den övre luckan är inte helt stängd.	Stäng maskinens övre lucka.
<b>Svalnar</b>	Maskinen är extremt varm invändigt.	Maskinen gör ett avbrott i utskriftsjobbet och går in i nedkylningsläge. Vänta tills maskinen är i beredskapsläge.
<b>Tonernivå låg</b>	Om <b>Status Monitor</b> visar <b>Tonernivå låg</b> kan du fortfarande skriva ut, men maskinen indikerar att tonerkassetten snart behöver bytas ut.	Beställ en ny tonerkassett från Brother nu, så att det finns en ersättningstonerkassett när <b>Status Monitor</b> visar <b>Byt toner</b> .
<b>Trumma sn. utsl.</b>	Trumman måste snart bytas ut.	Beställ en ny trumma nu så att det finns en ersättningstrumma när <b>Status Monitor</b> visar <b>Byt ut trumman</b> . (Se <i>Trumma snart utsliten/Byt trumma i LED-lampa (lysdiod)</i> .)

## Förbättra utskriftskvaliteten

### OBS

Brother rekommenderar inte att du använder andra kassetter än originalkassetter från Brother eller att du fyller på toner i använda kassetter.

Kontrollera följande om du får problem med utskriftresultatet:

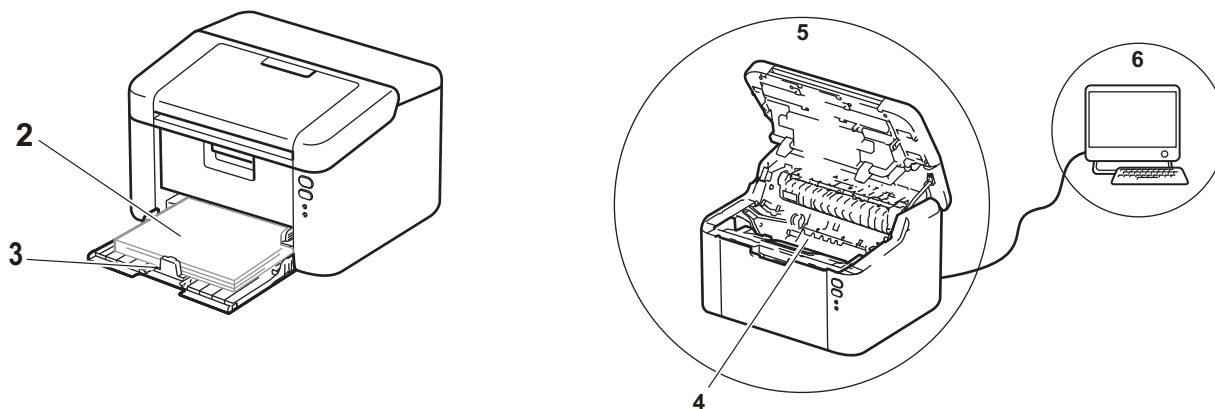

#### 1 Maskinens omgivning.

Välj en plats där temperaturen ligger mellan 10 °C och 32 °C och där luftfuktigheten ligger mellan 20 % och 80 % (utan kondensering).

#### 2 Rätt papper har laddats i pappersfacket.

Se *Godkänt papper* >> sidan 2

#### 3 Papperet har laddats korrekt i maskinen.

Pappersladdningen kan underlättas om du vänder på papperen.

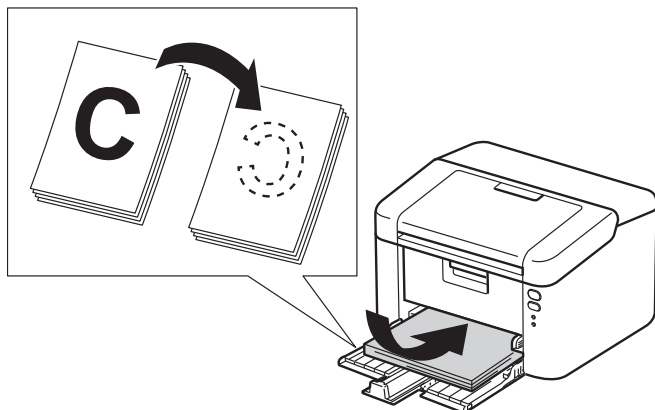

Pappersladdningen kan underlättas om du justerar guiden.

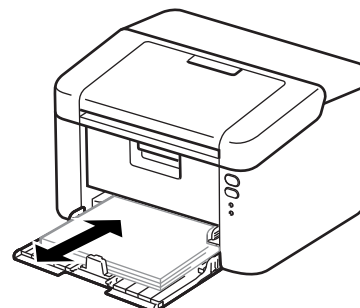

#### 4 Byt tonerkassetten eller trumman.

Mer information om hur du byter förbrukningsartiklar finns i instruktionerna om byte av trumma som medföljer trumman eller instruktionerna om byte av tonerkassetten som sitter på tonerkassetten förpackning.

#### 5 Rengör maskinens insida.

##### ■ Rengör coronatråden

Dra den gröna haken från vänster till höger och höger till vänster flera gånger.

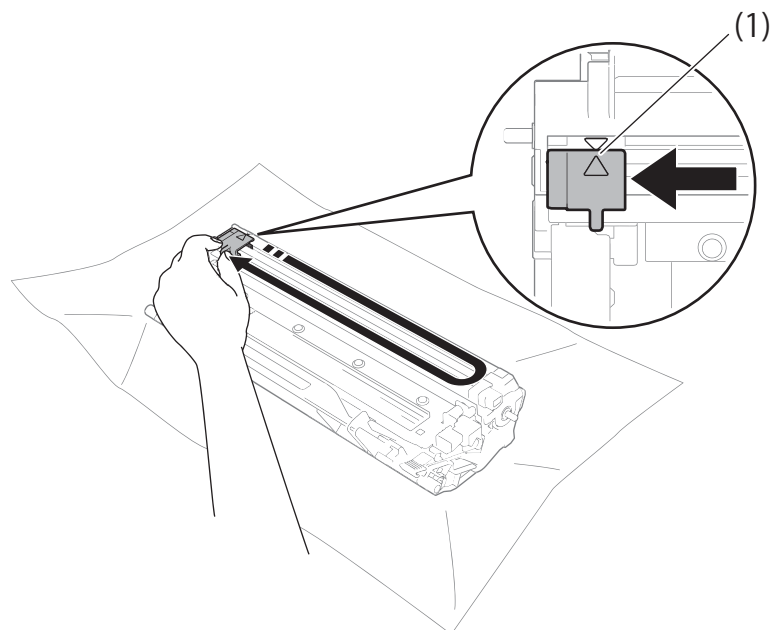

### OBS

Glöm inte bort att föra tillbaka haken till utgångsläget (▲) (1). Om du inte gör det kan det bli ett lodrätt streck på utskrifterna.

##### ■ Rengör trumman om svarta eller vita prickar förekommer på de utskrivna sidorna

Tryck ned låsspaken och ta ut tonerkassetten från trumman.

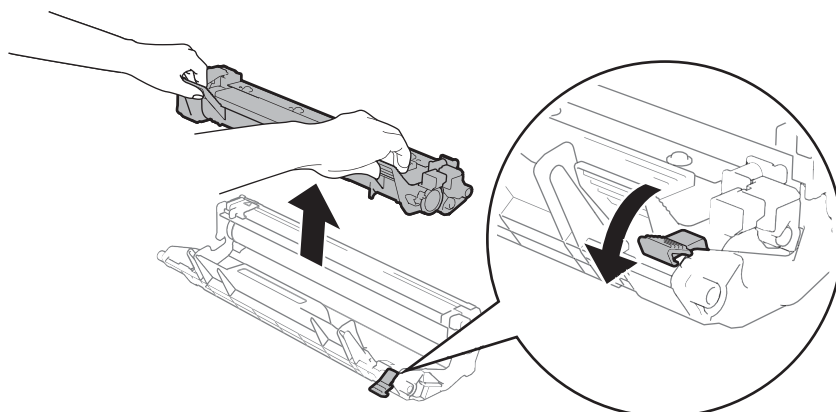

Vrid trummans kugghjul för hand och ge akt på trumvalsens yta (1).

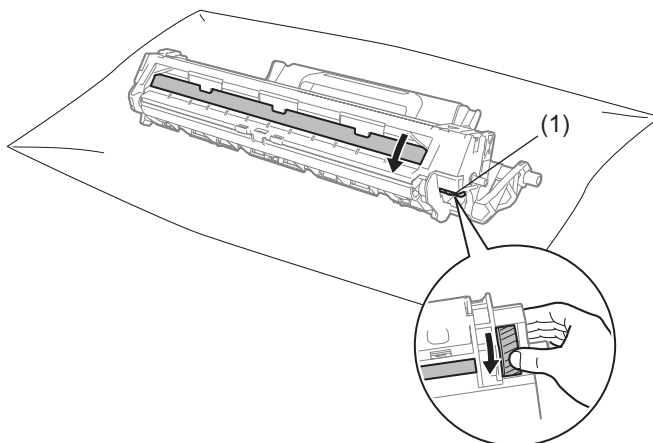

Torka försiktigt av ytan på trumman med en torr bomullstuss tills dammet eller limmet försvinner från ytan.

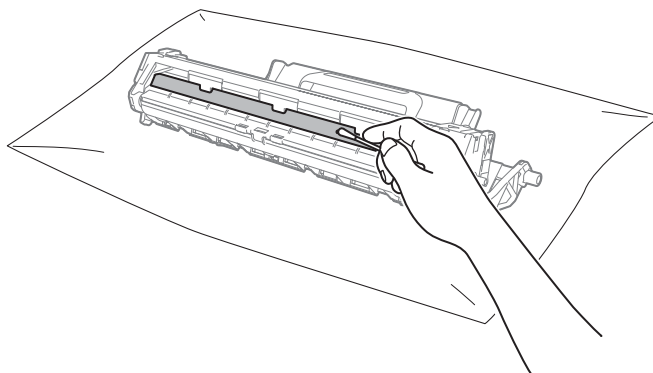

## 6 Kontrollera skrivardrivrutinens inställningar.

Prova att ändra **Utskriftsinställningar** på fliken **Grundläggande**.

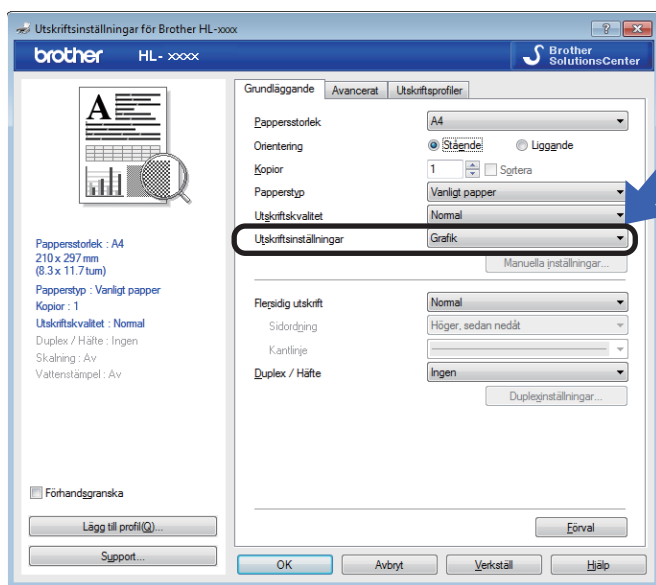

Om papperet har rullats ihop eller tonern inte fastnar ordentligt på papperet kan du justera inställningarna i **Förbättra utskriftskvaliteten**. Klicka på **Övriga utskriftsalternativ** på fliken **Avancerat**.

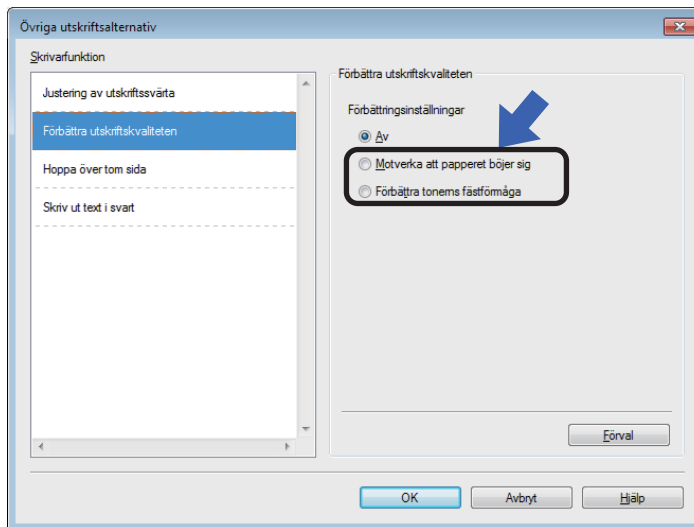

## Pappersstopp

LED-lampan **Fe!** (!) blinkar två gånger om ett pappersstopp inträffar i maskinen eller pappersfacket.



- 1 Låt maskinen vara påslagen i 15 minuter så att produkten hinner svalna innan du vidrör produktens invändiga delar.
- 2 Dra långsamt ut det papper som har fastnat med båda händerna.

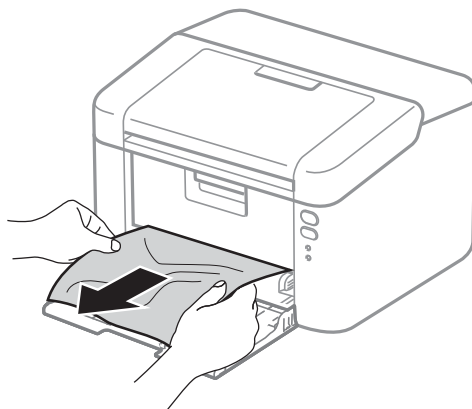

- 3 Öppna den övre luckan.

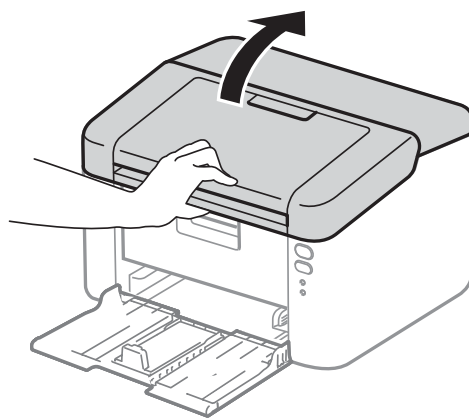



- 4 Ta långsamt ut trumman och tonerkassetten. Papperet som har fastnat kan dras ut tillsammans med trumman och tonerkassetten eller så släpper papperet när du gör detta och du kan dra ut det från maskinens inre.

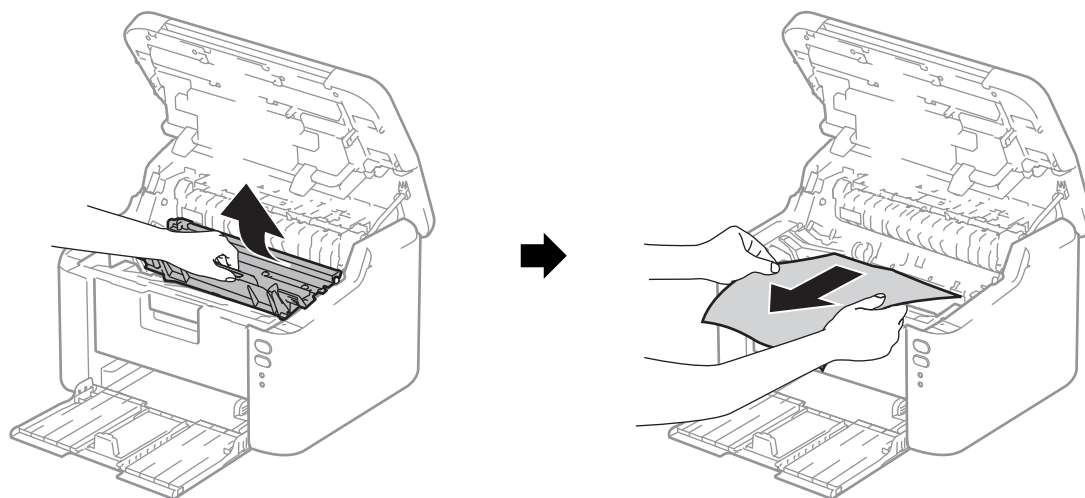

## ! VARNING

 HET YTA

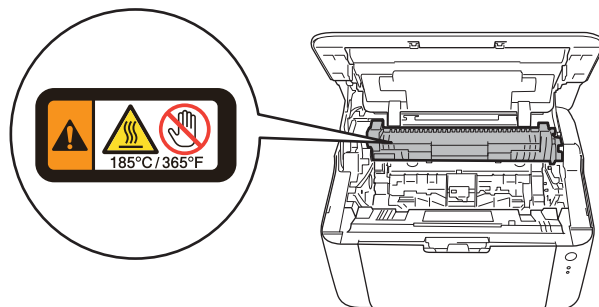

- 5 Tryck ned låsspaken och ta ut tonerkassetten från trumman. Ta bort eventuellt papper som har fastnat inuti trumman.

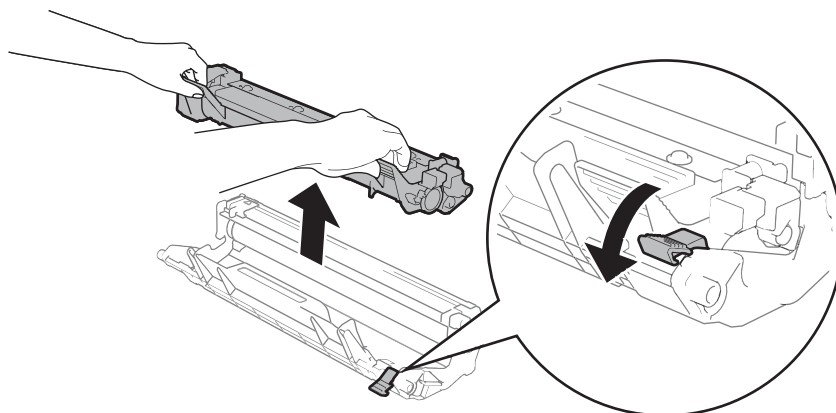

- 6 Sätt tillbaka tonerkassetten i trummenheten så att du hör den snäppa fast i rätt läge. Om du sätter i kassetten korrekt lyfts låsspaken på trumman automatiskt.

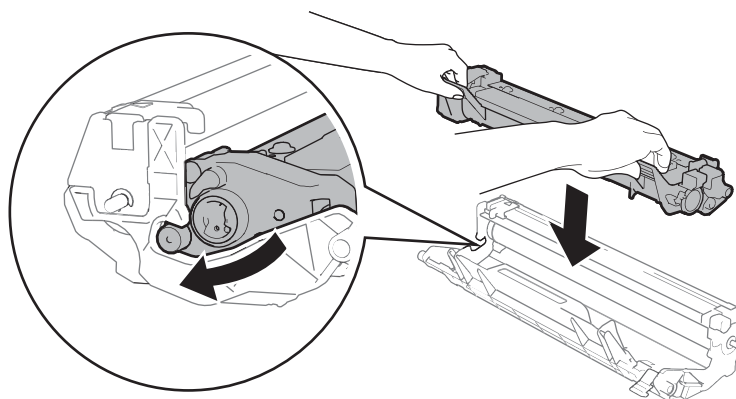

- 7 Sätt tillbaka trumman och tonerkassetten i maskinen.

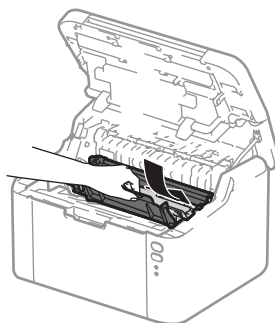

- 8 Stäng maskinens övre lucka.

- 9 Kontrollera att papperet ligger under den utskjutande delen på den bakre guiden. Dra pappersguiderna tills de passar pappersformatet. Kontrollera att pappersguiderna sitter fast ordentligt i spåren.

### OBS

---

Om du stänger av maskinen vid ett pappersstopp kommer maskinen skriva ut utskrivna data från din dator när maskinen slås på igen. Radera utskriftsbufferen på din dator innan du startar maskinen. Radera buffringen av utskriftsjobbet på din dator innan du startar maskinen.

---

- 10 Kontrollera att LED-lampan **Fel** (!) inte lyser och att LED-lampan **Klar** (○) lyser grönt.



## Om du har problem med maskinen

### VIKTIGT

- Du måste ringa till Brothers kundtjänst eller din lokala Brother-återförsäljare för att få teknisk hjälp.
- Om du har problem med maskinen följer du felsökningsanvisningarna i nedanstående tabell. Du kan lätt lösa de flesta problemen själv.
- Om du behöver ytterligare hjälp finns uppdaterade vanliga frågor och felsökningstips i Brother Solutions Center.  
Besök oss på <http://support.brother.com>.

A

### Utskriftsproblem

Problem	Förslag
Ingen utskrift.	Kontrollera att korrekt skrivardrivrutin har installerats och valts.
	Kontrollera om LED-lamporna visar att något är fel. (se <i>LED-lampa (lysdiod)</i> >> sidan 39 och <i>Felmeddelanden i Status Monitor</i> >> sidan 52.)
	Kontrollera att maskinen är online:  (För Windows Server® 2012 R2) Klicka på <b>Kontrollpanelen</b> på <b>Start</b> skärmen. Gå till gruppen <b>Maskinvara och ljud</b> och klicka på <b>Visa enheter och skrivare</b> . Högerklicka på <b>Brother HL-XXXX</b> . Klicka på <b>Visa utskriftsjobb</b> . Välj din skrivardrivrutin om skrivardrivrutinsalternativet visas. Klicka på <b>Skrivare</b> i menyfältet och se till så att <b>Använd skrivaren offline</b> är avmarkerat.  (För Windows® 8 och Windows Server® 2012) Dra musen till det nedre högra hörnet på datorns skrivbord. När menyfältet visas klickar du på <b>Inställningar</b> och klickar sedan på <b>Kontrollpanelen</b> . Gå till gruppen <b>Maskinvara</b> och klicka på <b>Visa enheter och skrivare</b> . Högerklicka på <b>Brother HL-XXXX</b> och klicka på <b>Visa utskriftsjobb</b> . Klicka på <b>Skrivare</b> och kontrollera att <b>Använd skrivaren offline</b> är avmarkerat.  (Windows® 7 och Windows Server® 2008 R2) Klicka på knappen  ( <b>Start</b> ) och på <b>Enheter och skrivare</b> . Högerklicka på <b>Brother HL-XXXX</b> och klicka på <b>Visa utskriftsjobb</b> . Klicka på <b>Skrivare</b> och kontrollera att <b>Använd skrivaren offline</b> är avmarkerat.  (Windows Vista® och Windows Server® 2008) Klicka på knappen  ( <b>Start</b> ) <b>Kontrollpanelen, Maskinvara och ljud</b> och sedan på <b>Skrivare</b> . Högerklicka på <b>Brother HL-XXXX</b> . Kontrollera att <b>Använd skrivaren online</b> är avmarkerat.  (Windows® XP och Windows Server® 2003) Klicka på knappen <b>Start</b> och välj <b>Skrivare och fax</b> . Högerklicka på <b>Brother HL-XXXX</b> . Kontrollera att <b>Använd skrivaren online</b> är avmarkerat.

**Utskriftsproblem (forts.)**

Problem	Förslag
Maskinen skriver inte ut eller gör oväntade utskrifter.	Håll  intryckt i cirka 2 sekunder tills alla LED-lampor tänds och släpp den sedan.  Maskinen avbryter utskriftsjobbet och tar bort det från minnet. Utskriften kanske inte är fullständig.

**Nätverksproblem**

Problem	Förslag
Brother-programvaran kan inte installeras.	(Windows®) Om säkerhetsvarningen för programvaran visas på datorskärmen under installationen kan du ändra inställningarna för säkerhetsprogramvaran och tillåta att Brother-inställningsprogrammet eller andra program körs.  (Macintosh) Om du använder en brandväggsfunktion eller ett antivirusprogram kan du tillfälligt avaktivera det och installera Brother-programmet.
Kan inte ansluta till trådlöst nätverk.	Undersök problemet med hjälp av WLAN-rapport. Skriva ut WLAN-rapporten, >> Bruksanvisning för nätverksanvändare
För andra problem som gäller användning av maskinen i ett nätverk, >> Bruksanvisning för nätverksanvändare	

## Rengöra och kontrollera maskinen

Använd en torr, luddfri trasa för att rengöra maskinens utsida och insida med jämna mellanrum. Var noga med att rengöra maskinens insida varje gång du byter ut tonerkassetten eller trumman. Om de utskrivna sidorna fläckas av toner bör du rengöra maskinens insida med en torr, luddfri trasa.

### VARNING



Använd INTE lättantändliga medel eller någon form av spray eller organiska lösningar/vätskor som innehåller alkohol eller ammoniak för att rengöra maskinens insida eller utsida. Det kan leda till brand eller elektriska stötar. Använd istället en torr, luddfri trasa.

(>> Produktsäkerhetsguide: *Allmänna säkerhetsföreskrifter*)



## Maskininformation

### Standardinställningar

---

Maskinen har tre inställningsnivåer för standardinställningar. Inställningarna är förprogrammerade vid leverans.

- Nätverksåterställning (endast HL-1210W(E) och HL-1212W)
- Fabriksinst.
- Återställa inställningar



### OBS

---

- Du kan inte ändra de förvalda standardinställningarna.
  - Sidräknaren kan aldrig ändras.
- 



### Nätverksåterställning (endast HL-1210W(E) och HL-1212W)

Utför följande steg om du endast vill återställa skrivarservers standardinställningar (genom att återställa all nätverksinformation som t.ex. lösenord och IP-adress):

- 1 Stäng av maskinen.
- 2 Kontrollera att den övre luckan är stängd och att nätkabeln är ansluten.
- 3 Stäng och öppna maskinens övre lucka en gång samtidigt som du håller  intryckt.
- 4 Släpp . Kontrollera att alla LED-lampor släcks.
- 5 Tryck på  sex gånger. Kontrollera att alla LED-lampor tänds för att markera att maskinen har återställts till de ursprungliga inställningarna. Maskinen startar om.



### Fabriksinst.

Maskinen kan delvis återställas till standardinställningarna:

- 1 Stäng av maskinen.
- 2 Kontrollera att den övre luckan är stängd och att nätkabeln är ansluten.
- 3 Stäng och öppna maskinens övre lucka en gång samtidigt som du håller  intryckt.
- 4 Släpp . Kontrollera att alla LED-lampor släcks.
- 5 Tryck på  åtta gånger. Kontrollera att alla LED-lampor tänds för att markera att maskinen har återställts till de ursprungliga inställningarna. Maskinen startar om.

## Återställa inställningar

Följande rutin återställer maskinens samtliga inställningar till fabriksinställningarna:

- 1 Stäng av maskinen.
- 2 Kontrollera att den övre luckan är stängd och att nätkabeln är ansluten.
- 3 Stäng och öppna maskinens övre lucka en gång samtidigt som du håller  intryckt.
- 4 Släpp . Kontrollera att alla LED-lampor släcks.
- 5 Tryck på  tio gånger. Maskinen startar om automatiskt.



# B

## Specifikationer

### Allmänt

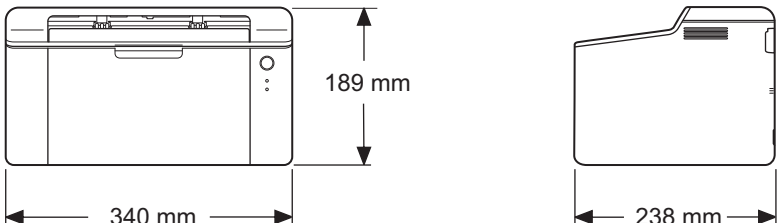
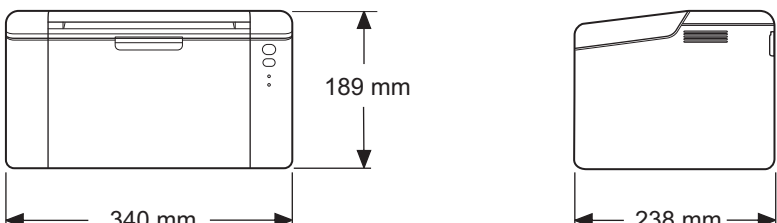
Modell		HL-1200(E)	HL-1202(E)	HL-1210W(E)	HL-1212W
Skrivartyp		Laser			
Utskriftsmetod		Elektrofotografisk laserskrivare			
Minneskapacitet	Standard	1 MB		32 MB	
Strömkälla		220 - 240 V AC 50/60Hz			
Strömförbrukning (genomsnittlig)	Topp <sup>1</sup>	Cirka 1 056 W			
	Skriver <sup>1</sup>	Cirka 380 W vid 25 °C			
	Beredskapsläge för nätverk <sup>2 3</sup>	Cirka 0,5 W		Cirka 1,3 W	
	Klar <sup>1</sup>	Cirka 40 W vid 25 °C			
	Djupt viloläge <sup>1</sup>	Cirka 0,5 W		Cirka 0,7 W	
	Avstängt läge <sup>1 4 5</sup>	Cirka 0,28 W			
Mått		HL-1200(E), HL-1202(E)  HL-1210W(E), HL-1212W 			
Vikt (inkl. förbrukningsmaterial)		4,6 kg			
Ljudnivå	Ljudtryck	Skriver	LPAM = 51 dB (A)		
	Ljudeffektivnivå <sup>6 7</sup>	Skriver	LWad = 6,6 B (A)		
Temperatur	Drift	10 till 32 °C			
	Förvaring	0 till 40 °C			

Modell		HL-1200(E)	HL-1202(E)	HL-1210W(E)	HL-1212W
Luftfuktighet	Drift	20 till 80 % (utan kondensering)			
	Förvaring	35 till 85 % (utan kondensering)			
Gränssnitt	USB	Full-Speed USB 2.0 <sup>8 9</sup> Du bör använda en USB-kabel 2.0 (Typ A/B) som inte är längre än 2,0 meter.		Hi-Speed USB 2.0 <sup>8 9</sup> Du bör använda en USB-kabel 2.0 (Typ A/B) som inte är längre än 2,0 meter.	
	Trådlöst LAN <sup>10</sup>	—		IEEE 802.11 b/g/n (infrastruktur-/Ad hoc-läge)	
Operativsystem som stöds	Windows <sup>®</sup>	Windows <sup>®</sup> XP Home, Windows <sup>®</sup> XP Professional, Windows <sup>®</sup> XP Professional x64 Edition, Windows Vista <sup>®</sup> , Windows <sup>®</sup> 7, Windows <sup>®</sup> 8, Windows <sup>®</sup> 8.1, Windows Server <sup>®</sup> 2003, Windows Server <sup>®</sup> 2003 x64 Edition, Windows Server <sup>®</sup> 2008, Windows Server <sup>®</sup> 2008 R2, Windows Server <sup>®</sup> 2012, Windows Server <sup>®</sup> 2012 R2			
	Mac OS	OS X v10.7.5, 10.8.x, 10.9.x			
Förbrukningsmaterial	Tonerkassett (inkorg)	(HL-1200, HL-1202(E) och HL-1210W) Cirka 700 sidor A4 eller Letter <sup>11</sup> (HL-1200E, HL-1210WE och HL-1212W) Cirka 1 000 sidor A4 eller Letter <sup>11</sup>			
	Tonerkassett (standard)	Cirka 1 000 sidor i A4- eller Letter-format <sup>11</sup>			
	Modellnamn	TN-1050			
	Trumma	Cirka 10 000 sidor i A4- eller Letter-format (1 sida/jobb) <sup>12</sup>			
	Modellnamn	DR-1050			

<sup>1</sup> Uppmätt när maskinen är ansluten till USB-gränssnittet.

<sup>2</sup> Alla trådlösa nätverksportar är aktiverade och alla kabelanslutna nätverksportar är anslutna i enlighet med bestämmelse (EU) nr. 801/2013.

<sup>3</sup> Avaktivera den trådlösa funktionen genom att trycka på maskinens WiFi-knapp 7 gånger. Aktivera den trådlösa funktionen igen genom att trycka på knappen WPS eller AOSS™ på din åtkomstpunkt/router för trådlöst LAN och håll sedan maskinens WiFi-knapp intryckt i 2 sekunder.

<sup>4</sup> Strömförbrukningen varierar något beroende på den miljö maskinen används i eller hur sliten delarna är.

<sup>5</sup> Uppmätt enligt IEC 62301 Edition 2.0.

<sup>6</sup> Uppmätt enligt metoden som beskrivs i RAL-UZ171.

<sup>7</sup> Kontorsutrustning med LWAd>6,30 B (A) är inte lämplig för användning i rum som ställer höga krav på personalens koncentrationsnivåer. Sådan utrustning bör placeras separat på grund av ljudnivån.

<sup>8</sup> Maskinen kan även kopplas till en dator som har ett USB 1.1-gränssnitt.

<sup>9</sup> Tredje parters USB-portar stöds inte.

<sup>10</sup> För information om nätverksspecifikationer, >> Nätverk (LAN) (endast HL-1210W(E) och HL-1212W) >> sidan 71 och Bruksanvisning för nätverksanvändare.

<sup>11</sup> Kassettens kapacitet är angiven i enlighet med ISO/IEC 19752.

<sup>12</sup> Trummans livslängd är en uppskattning och kan variera mellan olika användningsförhållanden.

## Utskriftsmedier

Modell			HL-1200(E)	HL-1202(E)	HL-1210W(E)	HL-1212W
<b>Pappersinmatning</b>	Pappersfack	Papperstyp	Vanligt papper, återvunnet papper			
		Pappersformat	A4, Letter, Legal, Folio, A5, A5 (lång kant), B5, Executive Bredd: 148 till 216 mm Längd: 148 till 355,6 mm			
		Pappersvikt	65 till 105 g/m <sup>2</sup>			
		Maximal papperskapacitet	Upp till 150 ark med 80 g/m <sup>2</sup> vanligt papper			
<b>Pappersutmatning</b>	Utmatningsfack med textsidan nedåt		Upp till 50 ark med 80 g/m <sup>2</sup> vanligt papper (utskrift med textsidan nedåt till utmatningsfacket för textsidan nedåt)			

## Viktig information om att välja papper

I det här avsnittet får du hjälp att välja papper till maskinen.

### OBS

Papperet kan fastna eller matas fel i maskinen om du använder ett annat papper än de som rekommenderas.

### Innan du köper papper i storförpackning

Kontrollera att papperet är lämpligt för maskinen.

### Kopieringspapper

Papper delas in efter användningsområde, som till exempel papper avsett för utskrift i skrivare eller kopieringspapper. Användningsområdet anges vanligtvis på pappersförpackningen. Läs på förpackningen för att avgöra om papperet är lämpligt för laserskrivare. Använd papper som är avsett för laserskrivare.

### Pappersvikt

Vikten på det papper som vanligtvis används varierar i olika länder. Vi rekommenderar att du använder papper som väger mellan 70 och 90 g/m<sup>2</sup>, men även tunnare eller tjockare papper kan användas i den här maskinen.

### Långa och korta fibrer

Pappersfibrerna likriktas under papperstillverkningen. Papper kan delas in i två typer, med långa eller korta fibrer.

Fibrerna i långfibrigt papper löper i samma riktning som den långa kanten på papperet. Fibrerna i kortfibrigt papper löper vinkelrätt mot den långa kanten på papperet. De flesta kopieringspapper är långfibriga, men det finns även kortfibriga papper. Vi rekommenderar att du använder långfibrigt papper i den här maskinen. Papper med korta fibrer är inte lämpliga för maskinens frammatning, eftersom de inte är tillräckligt starka.

### Syrabehandlat och neutraliserat papper

Papper kan indelas i syrabehandlat papper och neutraliserat papper.

Inom modern papperstillverkning använde man tidigare ofta syrabehandlat papper, men på senare tid har neutraliserat papper använts av miljömässiga skäl.

Många former av syrabehandlat papper finns dock i återvinningspapper. Vi rekommenderar att du använder neutraliserat papper i den här maskinen.

Det går att skilja mellan syrabehandlat papper och neutraliserat papper med en speciell avkännarpenna.

### Utskriftsyta

Papperets egenskaper kan variera en aning på framsidan och baksidan av ett ark.

I regel är utskriftssidan den sida man ser när man öppnar pappersförpackningen. Följ anvisningarna på pappersförpackningen. Utskriftssidan brukar markeras med en pil.

## Skrivare

Modell		HL-1200(E)	HL-1202(E)	HL-1210W(E)	HL-1212W
Upplösning		Upp till 600 × 600 dpi (2 400 × 600 dpi med upplösningsstyrning)		Upp till 2 400 × 600 dpi (HQ1200- teknik)	
Utskriftshastighet <sup>1</sup>	Enkelsidig utskrift	Upp till 20 spm (A4-storlek) Upp till 21 spm (Letter-storlek)			
Tid till första utskrift <sup>2</sup>		Mindre än 10 sekunder vid 23 °C/230 V			

<sup>1</sup> Utskriftshastigheten kan variera beroende på typen av dokument som skrivs ut.

<sup>2</sup> Från beredskapsläge

## Nätverk (LAN) (endast HL-1210W(E) och HL-1212W)

Modell		HL-1210W(E)	HL-1212W
<b>LAN</b>		Du kan ansluta din maskin till ett nätverk för nätverksutskrift. Brothers nätverksprogramvara BRAdmin Light <sup>1 2</sup> medföljer också.	
<b>Protokoll</b>	IPv4	ARP, RARP, BOOTP, DHCP, APIPA(Auto IP), WINS/NetBIOS-namnupplösning, DNS resolver, mDNS, LLMNR responder, LPR/LPD, Custom Raw Port/Port 9100, IPP, FTP-server, SNMPv1/v2c, HTTP-server, TFTP-klient och -server, SMTP-klient, ICMP, Webbtjänster (utskrift)	
	IPv6	NDP, RA, DNS Resolver, mDNS, LLMNR responder, LPR/LPD, Custom Raw Port/ Port 9100, IPP, FTP-server, SNMPv1/v2c, HTTP-server, TFTP-klient och -server, SMTP-klient, ICMPv6, Webbtjänster (utskrift)	
<b>Säkerhetsprotokoll</b>	Trådlös	SMTP-AUTH	
<b>Säkerhet för trådlösa nätverk</b>		WEP 64/128-bitar, WPA-PSK (TKIP/AES), WPA2-PSK (AES)	
<b>Supportverktyg för inställning av trådlöst nätverk</b>	AOSS™	Ja	
	WPS	Ja	

<sup>1</sup> (För Windows®-användare) Brother BRAdmin Light finns tillgängligt på cd-skivan som medföljer maskinen.  
(För Macintosh-användare) Brother BRAdmin Light finns tillgängligt för nerladdning från <http://support.brother.com>.

<sup>2</sup> (För Windows®-användare) Om du behöver ett program för avancerad skivarhantering kan du hämta den senaste versionen av verktyget Brother BRAdmin Professional från <http://support.brother.com>.

# C

## Register

### A

Administratör .....	16, 19
Avstängt läge .....	48

### D

Djupt viloläge .....	40, 47
Dubbelsidig utskrift .....	3
Duplex / Häfte .....	12

### F

Felmeddelanden .....	52
Felsökning .....	61
Om du har problem med utskrift .....	62
Fliken Enhetsinställningar .....	24
Folio .....	2, 68
Förbrukningsartiklar .....	49

### K

Kontrollpanel .....	39
---------------------	----

### L

LED-lampa (lysdiod) .....	39
Linux .....	5
Lösenord .....	19

### M

Macintosh .....	5
Manuell dubbelsidig utskrift .....	4
Minne .....	66
Mått .....	66

### N

Nätverksproblem .....	62
-----------------------	----

### P

Papper .....	2, 69
format .....	2
typ .....	2
Pappersspecifikationer .....	68
Pappersstopp .....	57
Programvara för nätverk .....	38

### R

Registrera din produkt .....	i
Rengöring .....	63

### S

Servicecenter (i Europa och andra länder) .....	i
Skrivardrivrutin .....	5, 26, 36
Standardinställningar .....	64
Status Monitor	
Macintosh .....	36
Windows® .....	27
Support .....	25

### T

Telefonnummer till Brother .....	i
Tonerinställning (Fortsättningsläge) .....	50

### U

Utskrift	
Macintosh	
Skrivardrivrutin .....	29
Windows®	
Dubbelsidig utskrift .....	13
Skrivardrivrutin .....	9
Utskrift av broschyr .....	13
Utskrift av sidhuvud-sidfot .....	16, 18
Utskriftskvaliteten .....	53
Utskriftsproblem .....	62
Utskriftsprofiler .....	22

### V

Vanligt papper .....	2
Vattenstämpel .....	16, 19
Verktyg .....	i
Vikt .....	66
Viloläge .....	40, 47