

Nikon

DIGITALKAMERA

COOLPIX A10

Referenshandbok



Sv

Inledning	
Kamerans delar	
Förbereda fotografering	
Använda kameran	
Fotograferingsfunktioner	
Använda menyerna	
Ansluta kameran till en TV, dator eller skrivare	
Hjälpavsnitt	
Teknisk information och index	

Inledning

Läs det här först

Tack för att du har köpt digitalkameran Nikon COOLPIX A10. Läs informationen i "För din säkerhet" (📖 vii-x) och i den här handboken innan du använder kameran. När du har läst informationen bör du förvara den här handboken nära till hands och gå tillbaka till den för att kunna utnyttja din nya kamera till fullo.

Fästa kameraremmen

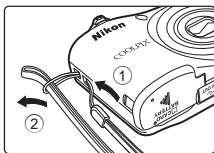

Om den här handboken





Se "Förbereda fotografering" (📖 6) och "Använda kameran" (📖 13) om du vill börja använda kameran på en gång.

Se "Kamerans delar" (📖 1) för att läsa mer om kamerans delar och informationen som visas på monitorn.

Övrig information

- Symboler och principer

För att du enkelt ska hitta informationen du behöver används följande symboler och principer i den här handboken:

Ikon	Beskrivning
	Den här ikonen representerar varningar och information som du bör läsa innan du använder kameran.
	Den här ikonen representerar anmärkningar och information som du bör läsa innan du använder kameran.
	Dessa ikoner visar att det finns relevant information på andra sidor.  : "Hjälpavsnitt",  : "Teknisk information och index".

- Minneskorterna SD, SDHC och SDXC benämns "minneskort" i den här handboken.
- Inställningen vid köptillfället kallas "standardinställning".
- Namnen på menyalternativen som visas på kamerans monitor och namnen på knappar eller meddelanden som visas på datorskärmen är markerade med fetstil.
- I den här handboken utesluts ibland bilder från exempelvisningar på monitorn så att monitorindikatorerna kan visas tydligare.
- Illustrationer och monitorinnehåll som visas i den här handboken kan avvika från den verkliga produkten.

Information och föreskrifter

Livslångt lärande

Som en del av Nikons engagemang för livslångt lärande med kontinuerlig produktsupport och utbildning, finns regelbundet uppdaterad information tillgänglig på följande webbplatser:

- Användare i USA: <http://www.nikonusa.com/>
- Användare i Europa: <http://www.europe-nikon.com/support/>
- Användare i Asien, Oceanien, Mellanostern och Afrika: <http://www.nikon-asia.com/>

På de här webbplatserna finns aktuell produktinformation, tips, svar på vanliga frågor (FAQ), samt allmänna råd om digital bildbearbetning och fotografering. Ytterligare information kan finnas hos din närmaste Nikon-återförsäljare. Besök webbplatsen nedan för kontaktinformation:

<http://imaging.nikon.com/>

Använd bara elektroniska tillbehör från Nikon

Nikon COOLPIX-kameror är utformade av högsta standard och innehåller bland annat avancerade elektroniska kretsar. Endast eltilbehör från Nikon (inklusive batteriladdare, batterier, AC-adaptrar och kablar) som har godkänts av Nikon för bruk med den här digitala kameran från Nikon har tillverkats och befunnits fungera enligt de drift- och säkerhetsmässiga krav som avser den här elektroniska kretsen.

OM DU ANVÄNDER ELEKTRONISKA TILLBEHÖR AV ANDRA TILLVERKARE ÄN NIKON KAN DET SKADA KAMERAN OCH DIN NIKON-GARANTI KAN EVENTUELLT BLI OGILTIG.

Mer information om tillbehör från Nikon finns hos närmaste auktoriserade återförsäljare av Nikon.

Innan du tar bilder vid viktiga tillfällen

Innan du tar bilder vid viktiga tillfällen (till exempel vid bröllop eller om du tar med kameran på en resa), bör du ta en testbild för att försäkra dig om att kameran fungerar normalt. Nikon kan inte hållas ansvarigt för skador eller utebliven vinst som har uppkommit till följd av att produkten inte fungerat.

Om handböckerna

- Ingen del av de handböcker som medföljer produkten får återges, överföras, skrivas av, lagras i system för hämtning eller översättas till något språk i någon form utan föregående skriftligt tillstånd från Nikon.
- Nikon förbehåller sig rätten att när som helst och utan föregående meddelande ändra specifikationerna för maskin- och programvaran som beskrivs i dessa handböcker.
- Nikon kan inte hållas ansvarigt för eventuella skador som uppkommit till följd av användningen av denna produkt.
- Alla rimliga åtgärder har vidtagits för att försäkra att informationen i de här handböckerna är så exakt och fullständig som möjligt. Skulle du mot förmodan upptäcka fel eller brister är vi tacksamma om du påtarlar sådana felaktigheter till din närmaste Nikon-representant (adress anges separat).

Anmärkning avseende kopierings- och reproduktionsförbud

Observera att enbart innehavet av material som är digitalt kopierat eller reproducerat med hjälp av en skanner, digitalkamera eller annan enhet kan vara straffbart enligt lag.

• Material som är förbjudet enligt lag att kopiera eller reproducera

Det är förbjudet att kopiera eller reproducera sedlar, mynt, värdehandlingar, statsobligationer eller andra obligationer, även om sådana kopior eller avbildningar är märkta med ordet "Öakta" eller liknande. Det är förbjudet att kopiera eller reproducera sedlar, mynt eller värdepapper som används i andra länder. Det är förbjudet att kopiera eller reproducera oanvända frimärken eller förfrankerade postkort som ges ut av staten utan föregående tillstånd av vederbörlig myndighet.

Det är förbjudet att kopiera eller reproducera frimärken som ges ut av staten och certifierade dokument som anges i gällande lagstiftning.

• Viktig information angående särskilda kopior och reproduktioner

Varningar har utfärdats beträffande kopiering och reproduktion av värdehandlingar som ges ut av privata företag (aktier, fakturor, checkar, presentkort o.s.v.), busskort eller kuponger, förutom då ett rimligt antal kopior behövs för användning av ett företag. Det är även förbjudet att kopiera eller reproducera pass som utfärdats av statliga myndigheter, licenser som getts ut av offentliga myndigheter och privata grupper samt ID-kort och biljetter, t.ex. busskort och måltidskuponger.

• Upphovsregler

Kopiering och reproduktion av upphovsrättsskyddat kreativt material som böcker, musik, målningar, trätryck, kartor, ritningar, filmer och fotografier regleras av nationella och internationella upphovsrättslagar. Använd inte den här produkten i syfte att framställa olagliga kopior eller på annat sätt som strider mot gällande upphovsrättslagar.

Kassering av datalagringsenheter

Observera att den ursprungliga bildinformationen inte raderas helt och hållet när du tar bort bilder eller formaterar datalagringsenheter som minneskortet eller det inbyggda minnet i kameran. Borttagna filer kan ibland återställas från kasserade lagringsenheter med hjälp av kommersiellt tillgängliga program, vilket kan medföra risk för illvillig användning av personliga bilddata. Det åligger användaren att skydda sådan information mot obehörig användning.

Innan du kasserar en datalagringsenhet eller säljer eller ger den till någon annan bör du radera samtliga data med hjälp av ett kommersiellt borttagningsprogram, eller formatera enheten och sedan fylla den med bilder som inte innehåller någon privat information (t.ex. bilder på en blå himmel). Var försiktig när du kasserar datalagringsenheter så att du inte skadar dig själv eller orsakar materiella skador.

För din säkerhet

Undvik att skada Nikon-produkten, dig själv eller andra genom att läsa följande säkerhetsföreskrifter i sin helhet innan du börjar använda denna utrustning. Förvara säkerhetsanvisningarna där alla som använder produkten har tillgång till dem.



Denna ikon indikerar en varning. Det är information som du bör läsa innan du använder den här Nikon-produkten, för att du ska undvika eventuella skador.

VARNINGAR

Stäng av produkten om något fel uppstår

Om det kommer rök eller någon ovanlig lukt från kameran eller nätadaptern kopplar du bort adaptern och tar bort batterierna genast. Var försiktig så du inte bränner dig. Om du fortsätter använda produkten kan det uppstå skador. När du har avlägsnat eller kopplat bort strömkällan bör du ta utrustningen till ett auktoriserat Nikon-servicecenter för kontroll.

Ta inte isär produkten

Om du rör vid delarna inne i kameran eller nätadaptern kan du skada dig. Reparationer bör utföras endast av kvalificerade tekniker. Om du råkar tappa eller stöta till kameran eller nätadaptern

så att den öppnas avlägsnar du batterierna och/eller adaptern och lämnar in produkten på ett auktoriserat Nikon-servicecenter för kontroll.

Använd inte kameran eller nätadaptern i närheten av lättantändlig gas

Använd inte elektronisk utrustning i närheten av lättantändlig gas eftersom det finns risk för explosion eller brand.

Hantera kameraremmen försiktigt

Låt aldrig barn bära kameran med kameraremmen runt halsen.

Förvara produkten utom räckhåll för barn

Var särskilt noga med att förhindra att barn stoppar batterierna eller andra små delar i munnen.

Var inte i direkt kontakt med kameran, batteriladdaren, eller nätadaptern under längre perioder när enheterna är påslagna eller används

Delar av enheterna blir varma. Om enheterna är i direkt kontakt med huden under längre perioder kan det leda till lågtemperaturbrännskador.

Lämna inte produkten på en plats där den kan utsättas för höga temperaturer, t.ex. i en stängd bil eller i direkt solljus

Om inte detta observeras kan produkten skadas eller brand uppstå.

Var försiktig vid hantering av batterier

Batterierna kan läcka eller explodera om de hanteras fel. Vidta följande försiktighetsåtgärder när du hanterar batterierna som används i den här produkten:

- Stäng av produkten innan du byter batterier. Om du använder en nätadapter kontrollerar du att den är fränkopplad.
- Använd bara batterier som godkänts för den här produkten (📖 7). Blanda inte gamla och nya batterier eller batterier av olika märken och typer.
- Om du köper uppladdningsbara Nikon Ni-MH-batterier av typen EN-MH2 (EN-MH2-B2 eller EN-MH2-B4) separat ska du ladda och använda dem som en enhet. Blanda inte batterier från olika paket.
- De uppladdningsbara batterierna EN-MH2 ska endast användas till Nikons digitalkameror och är kompatibla med COOLPIX A10.
- Sätt i batterierna åt rätt håll.
- Kortslut inte batterierna och försök inte ta isär dem eller ta bort eller bryta upp isoleringen eller höljet.
- Utsätt inte batterierna för hög värme eller öppen eld.

- Sänk inte ned i eller utsätt för vatten.
 - Transportera eller förvara inte tillsammans med metallföremål, t.ex. halsband eller hårspännen.
 - Batterierna kan läcka när de är helt urladdade. Undvik skador på produkten genom att avlägsna urladdade batterier.
 - Avbryt genast all användning om batterierna ändrar färg eller form.
 - Om vätska från skadade batterier kommer i kontakt med kläder eller hud, skölj du omedelbart med rikligt med vatten.
-  **Tänk på följande när du använder batteriladdaren (säljs separat)**
- Håll adaptern torr. Om du inte gör det kan den fatta eld eller bli strömförande.
 - Avlägsna damm på eller runt uttagets metalldelar med en torr trasa. Om du fortsätter att använda adaptern kan den fatta eld.
 - Använd inte strömkabeln och gå inte nära batteriladdaren vid åskväder. Om du gör det kan du få en elektrisk stöt.
 - Undvik att skada, ändra, dra i eller böja strömkabeln. Placera aldrig strömkabeln under tunga föremål och utsätt den inte för värme eller eld. Om isoleringen skadas så att trådarna syns tar du med dig produkten till ett auktoriserat Nikonservicecenter för kontroll. Underlåtenhet att följa dessa anvisningar kan resultera i brand eller elchock.
 - Rör inte vid kontakten eller nätadaptern med våta händer. Om du gör det kan du få en elektrisk stöt.
 - Använd inte resekonverterare eller adapters som är designad för att konvertera från en spänning till en annan eller med DC-till-AC-inverterare (likspänning till växelspanning). Om detta inte observeras kan produkten skadas eller överhettning eller brand uppstå.

 **Använd rätt kablar**

När du ansluter kablar till in- och utgångarna ska du endast använda kablar som medföljer produkten eller som säljs av Nikon för detta ändamål så att efterlevnaden av produktbestämmelserna upprätthålls.

 **Rör inte vid objektivets rörliga delar**

Om du gör det kan det leda till skador.

 **Var försiktig med rörliga delar**

Var försiktig så att du inte klämmer fingrar eller annat i objektivskyddet eller andra rörliga delar.

 **Var försiktig när du använder blixten**

Om blixten avfyras nära en persons ögon kan detta orsaka tillfällig synförsämring. Blixten ska vara minst 1 m från motivet. Var extra försiktig då du fotograferar små barn.

 **Använd inte blixten om blyxtfönstret rör vid en person eller ett föremål**

Underlåtenhet att följa denna försiktighetsåtgärd kan orsaka brännskador eller brand.

 **Undvik kontakt med flytande kristaller**

Var försiktig om monitorn går sönder så att du inte skadar dig på det krossade glaset, och låt inte de flytande kristallerna från bildskärmen komma i kontakt med huden, ögonen eller munnen.

 **Följ instruktioner som ges av flygbolags- och sjukhuspersonal**

Meddelande till kunder i Europa

Denna symbol indikerar att elektrisk och elektronisk utrustning måste lämnas till separat insamling.



Följande gäller endast användare i europeiska länder:

- Den här produkten ska lämnas till separat insamling vid en särskild samlingsplats. Släng inte produkten tillsammans med det vanliga hushållsavfallet.
- Separat insamling och återvinning hjälper till att spara på naturresurserna och förhindrar den negativa påverkan på människors hälsa och på miljön som kan inträffa vid felaktig kassering.
- Mer information får du från återförsäljaren eller de lokala myndigheter som ansvarar för avfallshanteringen där du bor.

Den här batterisymbolen visar att batterierna ska lämnas till separat återvinning.



Följande gäller endast användare i europeiska länder:

- Alla batterier, oavsett om de är märkta med denna återvinningssymbol eller inte, måste sopsorteras och lämnas in för återvinning. Det får inte slängas bland hushållsoporna.
- Mer information får du från återförsäljaren eller av de lokala myndigheter som ansvarar för avfallshanteringen där du bor.

Innehållsförteckning

Inledning	ii	Använda kameran	13
Läs det här först	ii	Fotografera i läget Automatisk motivtyp	13
Fästa kameraremmen.....	ii	Använda zoomen.....	15
Om den här handboken	ii	Avtryckare	15
Information och föreskrifter.....	iv	Visa bilder	17
För din säkerhet	vii	Radera bilder	18
VARNINGAR.....	vii	Använda blixten och självutlösaren	20
Meddelanden	xi		
		Fotograferingsfunktioner	21
Kamerans delar	1	Ändra fotograferingsläge.....	21
Kamerahuset	1	Spela in och spela upp filmer	23
Monitorn	3		
Fotograferingsläge.....	3	Använda menyerna	25
Visningsläge.....	5		
		Ansluta kameran till en TV, dator eller skrivare	27
Förbereda fotografering	6	Anslutningsmetoder.....	27
Sätta i batteriet och minneskortet.....	6	Överföra bilder till en dator (ViewNX-i)	29
Tillåtna batterier	7	Installera ViewNX-i.....	29
Ta ur batterierna eller minneskortet.....	8	Överföra bilder till en dator.....	30
Interminne och minneskort.....	8		
Starta kameran och ställa in visningspråk, datum och tid	9		

Hjälpavsnitt		1
 -läget (Automatisk motivtyp)		3
Motivtyp (fotografering med olika motivtyper)		4
Tips och meddelanden		5
Specialeffektsläge (använda effekter vid fotografering)		7
Läget Smart porträtt (fotografera leende ansikten)		8
Läget  (Auto)		10
Funktioner som kan ställas in med multiväljaren		11
Använda blixten		11
Använda självutlösaren		14
Använda makroläge		15
Justera ljushet (Exponeringskompensation)		16
Standardinställningar		17
Funktioner som inte kan användas samtidigt		19
Fokusering		20
Använda ansiktsavkänning		20
Använda Mjuka hudtoner		21
Motiv som inte är lämpliga för autofokus		21
Fokuslås		22
Visningszoom		23
Miniatyrbildsvisning, kalendervisning		24
Redigera stillbilder		25
Innan redigering av stillbilder		25
Snabbeffekter: Ändra nyans eller stämning		26
D-Lighting: Förbättra ljushet och kontrast		27
Mjuka hudtoner: Göra hudtoner mjuka		28
Småbild: Minska bildstorleken		29
Beskära: Skapa en beskuren kopia		30
Ansluta kameran till en TV (visa bilder på en TV-skärm)		31
Ansluta kameran till en skrivare (Direct Print)		32
Ansluta kameran till en skrivare		32
Skriva ut enskilda bilder		33
Skriva ut flera bilder		35
Spela in filmer		37
Spela upp filmer		39
Alternativ i fotograferingsmenyerna		41
Fotograferingsmeny (för läget  (Auto))		42
Bildinställningar (Bildstorlek och bildkvalitet)		42
Vitbalans (Justera nyans)		44
Serietagning		46
ISO-känslighet		47

Menyn Smart porträtt	👓48	Teknisk information och index	🔍1
Mjuka hudtoner.....	👓48	Produktvård	🔍2
Leendeutlösare.....	👓48	Kameran.....	🔍2
Blinkningsskydd.....	👓49	Batterier.....	🔍4
Visningsmenyn	👓50	Minneskort.....	🔍6
Bildspel.....	👓50	Rengöring och förvaring	🔍7
Skydda.....	👓51	Rengöring.....	🔍7
Rotera bild.....	👓53	Förvaring.....	🔍7
Kopiera (kopiera mellan interminnet och minneskortet)	👓54	Felsökning	🔍8
Filmmenyn	👓55	Specifikationer	🔍15
Filmalternativ	👓55	Tillämpliga minneskort.....	🔍19
Autofokusläge.....	👓56	Index	🔍21
Inställningsmenyn.....	👓57		
Tidszon och datum.....	👓57		
Monitorinställningar.....	👓60		
Datumstämpel.....	👓62		
Elektronisk VR.....	👓63		
Ljud	👓64		
Auto av.....	👓64		
Formatera minne/Formatera minneskort	👓65		
Språk/Language.....	👓65		
Videoläge	👓65		
Återställ alla.....	👓66		
Batterityp.....	👓66		
Versionsinfo	👓67		
Felmeddelanden.....	👓68		
Filnamn.....	👓71		
Extra tillbehör	👓72		

Kamerans delar

Kamerahuset

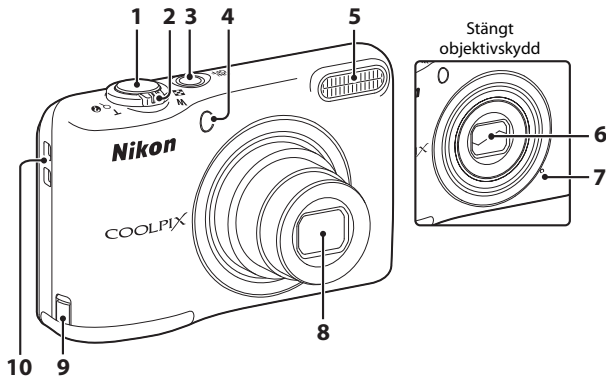

1	Avtryckare	14
2	Zoomreglage	15
	W : vidvinkel	15
	T : telefoto	15
	☒ : miniatyrbildsvisning	17, 18, 24
	Q : visningszoom	17, 23
?	hjälp	4
3	Strömbrytare/strömlampa	9
4	Lampa för självutlösare	14

5	Blixt	20, 11
6	Objektivskydd	
7	Mikrofon	37
8	Objektiv	
9	Lock för strömkontakt (för anslutning av tillvalsnetadapter)	72
10	Ögla för kamerarem	ii

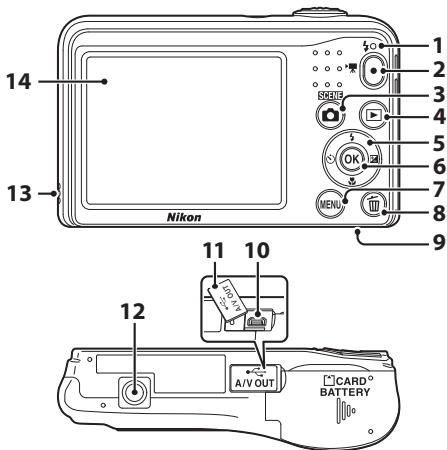

1	Blixtlampa.....		13
2	●-knapp (filminspelning).....		23,
3	-knapp (fotograferingsläge)		21, 3, 4, 7, 8, 10
4	-knapp (visning)		17
5	Multiväljare		25
6	-knapp (aktivera alternativ).....		25
7	MENU -knapp (meny)		25



8	-knapp (radera).....		18
9	Lucka till batterifack/minneskortsfack		6
10	USB-/ljud-/videoutgång		27
11	Anslutningslock		27
12	Stativgänga.....		17
13	Högtalare		39
14	Monitor.....		3

Monitorn

Informationen som visas ändras beroende på kamerans inställningar och användningssituationen. Med standardinställningen visas informationen första gången kameran slås på och när du använder kameran, och den försvinner efter några sekunder (när **Fotoinfo** är inställt på **Automatikinfo** i **Monitorinställningar** (📖 25, 🛠️ 60) på inställningsmenyn).

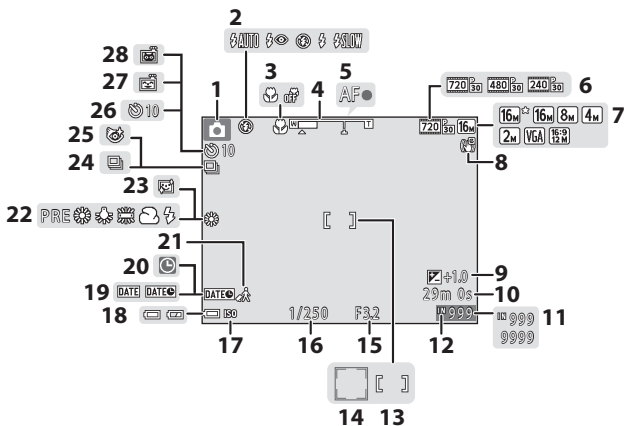
Fotograferingsläge



1	Fotograferingsläge.....	21	16	Slutartid.....	15
2	Blixtläge.....	20, 	17	ISO-känslighet.....	 47
3	Makroläge.....	20, 	18	Indikator för batterinivå.....	11
4	Zoomindikator.....	15, 	19	Datumstämpel.....	 62
5	Fokusindikator.....	14	20	"Datum inte inställt"-indikator.....	9,  57
6	Filmalternativ.....	 55	21	Resmålsikon.....	 57
7	Bildkval/storlek.....	 42	22	Vitbalansläge.....	 44
8	Elektronisk VR-ikon.....	 63	23	Mjuka hudtoner.....	 48
9	Exponeringskompensationsvärde.....	20,  16	24	Serietagningsläge.....	 6,  46
10	Återstående filminspelningstid.....	23,  37	25	Ikon för blinkningskydd.....	 49
11	Antal återstående exponeringar (stillbilder).....	11	26	Indikator för självutlösare.....	20,  14
12	Indikator för interminne.....	11	27	Leendeutlösare.....	 48
13	Fokusområde.....	14	28	Automatisk slutare för husdjursporträtt.....	 6
14	Fokusområde (ansiktsavkänning, husdjursavkänning).....	14,  6,  8			
15	Bländarvärde.....	15			

Visningsläge

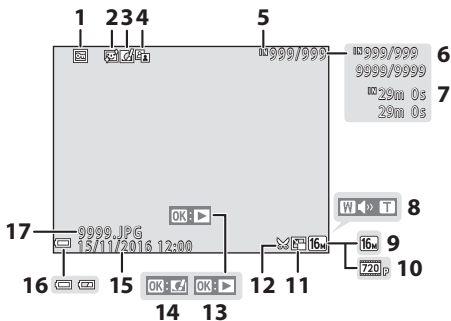

1	Låsikon	☞51
2	Ikon för mjuka hudtoner.....	☞28
3	Ikon för snabbeffekter.....	☞26
4	D-Lighting-ikon	☞27
5	Indikator för internminne	8
6	Aktuellt bildnummer/totalt antal bilder	
7	Filmlängd	
8	Volymindikator.....	☞39
9	Bildkval./storlek	☞42

10	Filmalternativ.....	23, ☞55
11	Ikon för småbild	☞29
12	Beskärningsikon	☞23, ☞30
13	Guide för filmuppspelning.....	23, ☞39
14	Guide för snabbeffekter	17, ☞26
15	Fotograferingsdatum och -tid	9
16	Indikator för batterinivå	11
17	Filnummer och filtyp.....	☞71

Förbereda fotografering

Sätta i batteriet och minneskortet

1 Öppna luckan till batterifacket/minneskortsfacket.

- Vänd kameran upp och ned så att batterierna inte ramlar ut.



2 Sätt i batterierna och minneskortet.

- Kontrollera att batteriets pluspol (+) och minuspol (-) är vända åt rätt håll och sätt i batterierna.
- Bekräfta att det är vänt åt rätt håll och sätt i minneskortet tills det klickar på plats.

Kontrollera att minneskortet är rättvänt när du sätter i det

Om du sätter i ett minneskort upp och ned eller bak och fram kan kameran och minneskortet skadas.

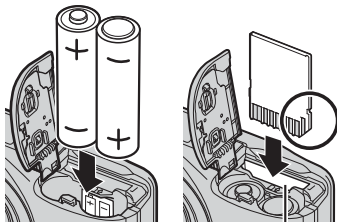

Minneskortsfack

3 Stäng luckan till batterifacket/ minneskortsfacket.

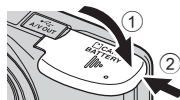

Tillåtna batterier

- Två alkaliska LR6/L40-batterier (AA-storlek) (medföljer)*
- Två FR6/L91-litiumbatterier (AA-storlek)
- Två uppladdningsbara EN-MH2 Ni-MH-batterier (nickelmetallhydrid)

* Prestandan hos alkaliska batterier kan variera beroende på varumärke. Även om det står i handboken att batterier "ingår" kan det vara så att de inte gör det, beroende på landet eller regionen som kameran köptes i.

✓ Om batterierna

- Blanda inte gamla och nya batterier eller batterier av olika märken och typer.
- Batterier med följande defekter får inte användas:

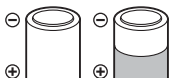

Batterier med flagande
hölje



Batterier med isolering som inte
täcker området runt minuspolen

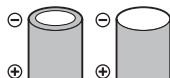

Batterier med en
platt minuspol

✓ Formatera minneskort

Första gången du sätter i ett minneskort som har använts i en annan enhet i den här kameran är det viktigt att du formaterar kortet med den här kameran. Sätt i kortet i kameran, tryck på **MENU**-knappen och välj

Formatera minneskort (📄 25, 📷 65) på inställningsmenyn.

Ta ur batterierna eller minneskortet

Stäng av kameran och kontrollera att strömlampan och monitorn har slocknat. Öppna sedan luckan till batterifacket/minneskortsfacket.

Tryck försiktigt in minneskortet i kameran (1) så att det matas ut halvvägs (2).

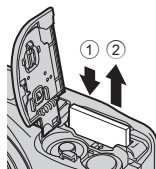

✓ Varning för hög temperatur

Kameran, batterierna och minneskortet kan bli varma när kameran används.

Internminne och minneskort

Du kan spara kameradata, inklusive bilder och filmer, i kamerans internminne eller på ett minneskort. Ta ut minneskortet ur kameran om du vill använda kamerans internminne.

Starta kameran och ställa in visningspråk, datum och tid

Skärmbilden för val av språk och skärmbilden för inställning av datum och tid för kameran klocka visas första gången du slår på kameran.

- Om du avslutar utan att ställa in datum och tid blinkar  när fotograferingsskärmen visas.

1 Starta kameran genom att trycka på strömbrytaren.

- Monitorn slås på när kameran startas.
- Tryck på strömbrytaren en gång till när du vill stänga av kameran.

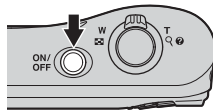

2 Använd ▲▼ på multiväljaren för att välja önskat språk och tryck på -knappen.

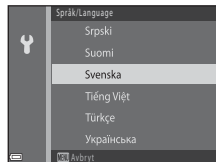

3 Använd ▲▼ för att välja **Ja** och tryck på -knappen.

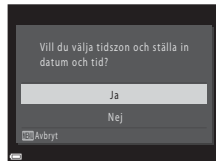

4 Använd ◀▶ för att välja din tidszon hemma och tryck på OK-knappen.

- Tryck på ▲ för att aktivera sommartid (☀ visas ovanför kartan).
Tryck på ▼ för att avaktivera.

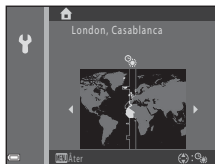

5 Använd ▲▼ för att välja datumformat och tryck på OK-knappen.

6 Ställ in datum och tid och tryck på OK-knappen.

- Använd ◀▶ för att välja ett fält och sedan ▲▼ för att ställa in datum och tid.
- Välj minutfältet och tryck på OK-knappen för att bekräfta inställningen.

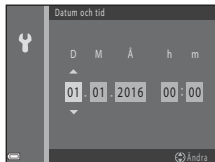



7 När bekräftelseskärmen visas använder du ▲▼ för att välja Ja och trycker på OK-knappen.

8 Tryck på ☑-knappen (fotograferingsläge).



9 Använd ▲▼ för att välja **Automatisk motivotyp** och tryck på **OK**-knappen.

- Kameran går över till fotograferingsläget och du kan ta bilder i läget Automatisk motivotyp.
- Du kan kontrollera batterinivån och antalet återstående exponeringar under fotograferingen.
 - Indikator för batterinivå
: Batterinivån är hög.
: Batterinivån är låg. Var beredd på att byta ut batterierna.
 - Antal återstående exponeringar
Antalet bilder som kan tas visas.  visas när det inte finns något minneskort i kameran och bilderna sparas i interminnet.

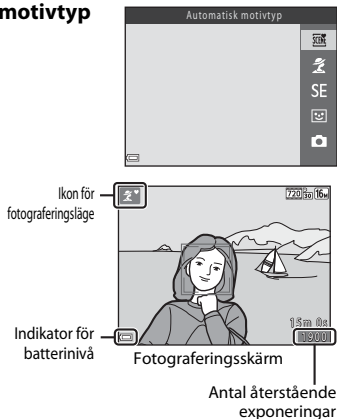

Funktionen Auto av

- Om du inte använder kameran i cirka 30 sekunder stängs monitorn av, varefter kameran går in i vänteläget och strömlampan blinkar. Kameran stängs av efter cirka tre minuter i vänteläget.
- Hur lång tid som passerar innan kameran går in i vänteläge kan ändras med inställningen **Auto av** (📖 25, 🔄64) på inställningsmenyn.
- När kameran är i vänteläge slås monitorn på igen om du gör något av följande:
 - Trycker på strömbrytaren, avtryckaren, 📷-knappen (fotograferingsläge), ▶-knappen (visning) eller ●-knappen (📺 filminspelning)

Ändra inställningen för språk samt datum och tid

- Du kan ändra dessa inställningar med hjälp av **Språk/Language** och **Tidszon och datum** på inställningsmenyn 🗑️ (📖 25).
- Du kan aktivera och inaktivera sommartid genom att öppna inställningsmenyn 🗑️ och välja **Tidszon och datum** och sedan **Tidszon**. Tryck på ▶ på multiväljaren och sedan på ▲ för att aktivera sommartid och flytta fram klockan en timme eller på ▼ för att inaktivera sommartid och flytta klockan bakåt en timme.

Klockbatteriet

- Kameraklockan drivs av ett inbyggt reservbatteri. Reservbatteriet laddas när huvudbatterierna sitter i kameran eller när en nätadapter (tillval) är ansluten till kameran, och klockan kan drivas i flera dagar med detta batteri efter cirka tio timmars laddning.
- Om kamerans reservbatteri blir urladdat visas skärmen för inställning av datum och tid när du startar kameran. Ställ in datum och tid på nytt. Mer information finns i steg 3 (📖 9) i "Starta kameran och ställa in visningsspråk, datum och tid".

Använda kameran

Fotografera i läget Automatisk motivtyp

1 Håll kameran stadigt.

- Håll fingrar och andra objekt på avstånd från objektivet, blixten, mikrofonen och högtalaren.
- När du tar bilder i stående format (porträtt) bör blixten vara ovanför objektivet.

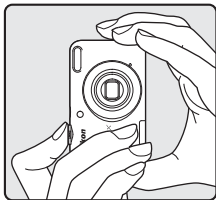
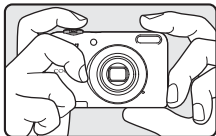

2 Komponera bilden.

- Vrid zoomreglaget för att ändra zoomposition (📖 15).
- När kameran automatiskt har identifierat motivtypen ändras ikonen för fotograferingsläget.

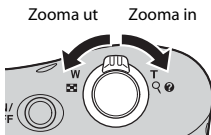

3 Tryck ned avtryckaren halvvägs (📖 15).

- Fokusområdet lyser grönt när motivet är i fokus.
- Flera fokusområden kan lysa grönt.
- När du använder digital zoom fokuserar kameran på motivet i mitten av bildrutan och fokusområdet visas inte. När kameran har ställt in fokus lyser fokusindikatorn (📖 3) grönt.
- När kameran inte kan fokusera blinkar fokusområdet eller fokusindikatorn. Komponera om bilden och försök att trycka ned avtryckaren halvvägs igen.

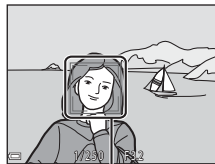
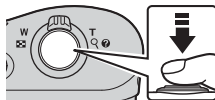

Fokusområde

4 Tryck ned avtryckaren helt utan att lyfta fingret (📖 15).



Använda zoomen

När du vrider på zoomreglaget ändras zoomobjektivet läge.

- Zooma in motivet: Vrid till **T** (telefoto)
- Zooma ut och se ett större område: Vrid till **W** (vidvinkel)

När du startar kameran flyttas zoomen till den maximala vidvinkelpositionen.

- En zoomindikator visas överst i monitorn när du vrider på zoomreglaget.
- Om du vrider och håller zoomreglaget mot **T** när kameran har zoomat in till den maximala optiska zoompositionen kan du använda den digitala zoomen för att förstora bilden upp till 4x.

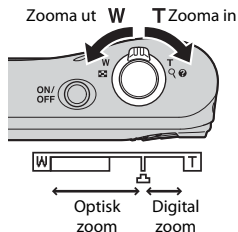



Digital zoom och interpolering



När du använder digital zoom försämras bildkvaliteten på grund av interpolering när zoomen ökar utöver -positionen.



Avtryckare

<p>Tryck ned halvvägs</p> 	<p>Ställ in fokus och exponering (slutartid och bländarvärde) genom att trycka ned avtryckaren något (halvvägs) tills du känner ett motstånd. Fokus och exponering förblir låsta så länge avtryckaren hålls ned halvvägs.</p>
<p>Tryck ned avtryckaren helt</p> 	<p>Tryck ned avtryckaren helt för att ta en bild. Använd inte våld när du trycker ned avtryckaren eftersom det kan leda till kameraskakningar och suddiga bilder. Tryck ned knappen försiktigt.</p>

Om läget Automatisk motivtyp



- Beroende på fotograferingsförhållandena kanske kameran inte väljer det önskade motivtypsläget. Välj i så fall ett annat fotograferingsläge (4, 7, 8 eller 10).
- När den digitala zoomen har aktiverats ändras ikonen för fotograferingsläget till .

Om att spara bilder och spela in filmer

Indikatorn som visar antalet återstående exponeringar och indikatorn som visar maximal film längd blinkar när bilder sparas eller när en film spelas in. **Öppna inte luckan till batterifacket/minneskortsfacket och ta inte bort kortet eller batterierna** när en indikator blinkar. Om du inte följer dessa anvisningar kan data gå förlorade och kameran eller minneskortet kan skadas.

När du använder ett stativ

Vi rekommenderar att du använder ett stativ för att stabilisera kameran i följande situationer:

- Vid fotografering i svagt ljus
- Om blyxtfotografering (12) är inställt på  (av)
- Om du använder telefotoinställningen



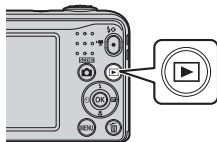

Visa bilder

1 Tryck på -knappen (visning) för att gå in i visningsläget.

- Om du trycker på och håller ned -knappen (visning) när kameran är avstängd slås kameran på i visningsläget.



2 Använd på multiväljaren för att välja en bild att visa.

- Tryck på -knappen eller avtryckaren för att återgå till fotograferingsläget.
- När :  visas i helskrämsläget kan du trycka på -knappen för att använda en effekt på bilden (26).



Helskrämsläge

- Vrid zoomreglaget till **T** () i helskrämsläget för att zooma in bilden (23).







- Vrid zoomreglaget till **W** () i helskrämsläget för att visa en lista med miniatyrbilder (24).

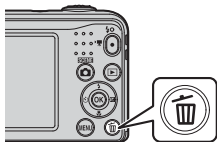

Radera bilder

- 1 Tryck på -knappen (radera) för att radera den bild som visas på monitorn.



- 2 Använd   på multiväljaren för att välja **Aktuell bild** och tryck på -knappen.

- **Aktuell bild:** Den bild som visas för tillfället raderas.
- **Radera valda bilder:** Bilder som du väljer samtidigt raderas ( 19).
- **Alla bilder:** Alla bilder raderas.
- Tryck på **MENU**-knappen om du vill avsluta utan att radera.



- 3 Välj **Ja** och tryck på -knappen.

- Raderade bilder kan inte återställas.



Använda skärmen Radera valda bilder

1 Använd ◀▶ på multiväljaren för att välja vilken bild som ska raderas och använd sedan ▲ för att visa 🗑️.

- Ångra valet genom att trycka på ▼ för att ta bort 🗑️.
- Vrid zoomreglaget (📖 1) till T (🔍) om du vill växla till visning i helskrämsläge eller till W (📐) om du vill växla till miniatyrbildsvisning.



2 Lägg till 🗑️ på alla bilder som du vill radera och tryck sedan på OK-knappen för att bekräfta ditt val.

- En dialogruta visas. Följ instruktionerna som visas på monitorn.

📌 Radera den bild som togs senast i fotograferingsläget

Tryck på 🗑️-knappen i fotograferingsläget för att radera den senast sparade bilden.

Använda blixten och självutlösaren

Du kan använda multiväljaren för att ställa in funktioner som du använder ofta, till exempel blixten och självutlösaren.

Du kan ställa in följande funktioner med ▲▼◀▶ på fotograferingskärmen.

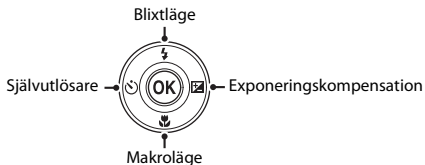

- **Blixtläge (11)**
Du kan välja blixtläge efter fotograferingsförhållandena.
- **Självutlösare (14)**
Om du väljer **ON** utlöser kameran slutaren 10 sekunder efter att du har tryckt på avtryckaren.
- **Makroläge (15)**
Använd makroläget för att ta närbilder.
- **Exponeringskompensation (16)**
Du kan justera bildens totala ljushet.

Vilka funktioner som är tillgängliga varierar med fotograferingsläget.

Fotograferingsfunktioner

Ändra fotograferingsläge

Följande fotograferingslägen är tillgängliga.

- **Automatisk motivtyp (003)**
Kameran väljer automatiskt den mest optimala motivtypen när du komponerar en bild, så att det blir ännu enklare att ta bilder med lämpliga motivinställningar.
- **Motivtyp (004)**
Kamerainställningarna optimeras automatiskt efter det valda motivet.
- **SE Specialeffekter (007)**
Du kan använda effekter i bilder under fotograferingen.
- **Smart porträtt (008)**
Du kan ta en bild automatiskt utan att trycka på avtryckaren så snart kameran identifierar ett leende ansikte (leendeutlösare).
Du kan även använda alternativet mjuka hudtoner för att mjuka upp hudtonerna i människoansikten.
- **Autoläge (010)**
Används för allmän fotografering.
Du kan ändra inställningarna så att de passar fotograferingsförhållandena och den typ av bild du vill ta.

- 1 Tryck på -knappen (fotograferingsläge) på fotograferingsskärmen.

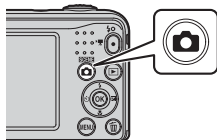

- 2 Använd ▲▼ på multiväljaren för att välja ett fotograferingsläge och tryck på **OK**-knappen.

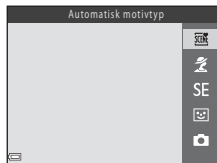

Spela in och spela upp filmer

1 Visa fotograferingsskärmen.

- Kontrollera återstående filminspelningstid.

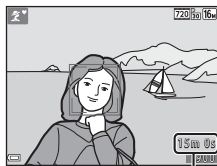

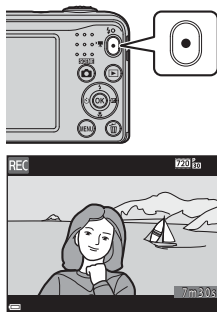

Återstående
filminspelningstid

2 Tryck på -knappen (▶ filminspelning) för att starta filminspelningen.



3 Tryck på -knappen (▶ filminspelning) igen för att avsluta inspelningen.

4 Välj en film i helskärmsläge och tryck på -knappen.

- Filmer markeras med ikonen för filmalternativ.
- Mer information finns i "Spela in filmer" (37).
- Mer information finns i "Spela upp filmer" (39).

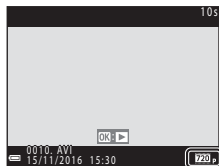

Filmalternativ

Använda menyerna

Använd multiväljaren och **OK**-knappen för att navigera i menyerna.

Följande menyer är tillgängliga.

- **Fotograferingsmeny (0041)**
Du når den genom att trycka på **MENU**-knappen på fotograferingsskärmen. Du kan ändra bildstorlek och bildkvalitet, inställningar för serietagning etc.
- **Visningsmeny (0050)**
Du når den genom att trycka på **MENU**-knappen när du visar bilder i helskrämsläget eller miniatyrbildsläget. Du kan redigera bilder, visa bildspel etc.
- **Filmmeny (0055)**
Du når den genom att trycka på **MENU**-knappen på fotograferingsskärmen. Du kan ändra inställningar för filminspelning.
- **Inställningsmeny (0057)**
Du kan justera grundläggande kamerafunktioner som datum och tid, visningsspråk etc.

1 Tryck på **MENU**-knappen (meny).

- Menyön visas.



2 Tryck **◀** på multiväljaren.

- Den aktuella menyikonen visas i gult.



Menyikoner

3 Använd ▲▼ för att välja önskad menyikon.

- Menyn ändras.



4 Tryck på OK-knappen.

- Nu kan du välja bland menyalternativen.

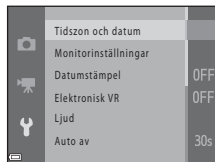

5 Använd ▲▼ för att välja ett menyalternativ och tryck sedan på OK-knappen.

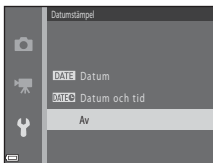

- Inställningarna för det valda alternativet visas.

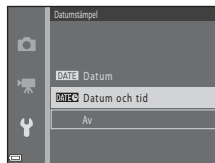

6 Använd ▲▼ för att välja inställning och tryck sedan på OK-knappen.

- Den valda inställningen tillämpas.
- Tryck på MENU-knappen när du är klar med menyerna.



- Vissa menyalternativ kan inte ställas in beroende på det aktuella fotograferingsläget eller kamerans status.
- När en meny visas kan du växla till fotograferingsläget genom att trycka på avtryckaren, -knappen (fotograferingsläge) eller -knappen (filminspelning).

Ansluta kameran till en TV, dator eller skrivare

Anslutningsmetoder

Du kan få ut ännu mer av dina bilder och filmer genom att ansluta kameran till en TV, dator eller skrivare.

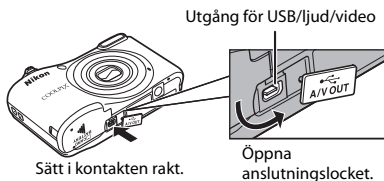

- Innan du ansluter kameran till en extern enhet ska du kontrollera att batterinivån är tillräckligt hög och stänga av kameran. Stäng av kameran innan du kopplar från anslutningen.
- Du kan använda nätadaptern EH-65A (köps separat) för att ge kameran ström från ett eluttag. Använd inte någon nätadapter av annat fabrikat eller annan modell eftersom kameran då kan överhettas eller gå sönder.
- Information om anslutningsmetoder och vidare tillvägagångssätt finns i den dokumentation som utöver det här dokumentet medföljde enheten.

Visa bilder på en TV

31



Bilder och filmer som du tar med kameran kan visas på TV:n.

Anslutningsmetod: Anslut video- och ljudkontaktarna för AV-kabeln EG-CP14 till TV:ns uttag.

Överföra bilder till en dator (ViewNX-i)

29



Du kan överföra bilder och filmer till en dator för visning och redigering.

Anslutningsmetod: Anslut kameran till datorns USB-port med USB-kabeln UC-E16.

- Installera ViewNX-i på datorn (📖 29) innan du ansluter till den.

Skriva ut bilder utan att använda en dator

32



Om du ansluter kameran till en PictBridge-kompatibel skrivare kan du skriva ut bilder utan att använda en dator.

Anslutningsmetod: Anslut kameran direkt till skrivarens USB-port med USB-kabeln UC-E16.

Överföra bilder till en dator (ViewNX-i)

Installera ViewNX-i

ViewNX-i är ett kostnadsfritt program som du kan använda för att överföra bilder och filmer till din dator för visning och redigering.

Om du vill installera ViewNX-i hämtar du den senaste version av installationsprogrammet för ViewNX-i från följande webbplats och följer instruktionerna på skärmen för att slutföra installationen. ViewNX-i: <http://downloadcenter.nikonimglib.com>

Du hittar systemkrav och annan information på Nikon-webbplatsen för din region.

Överföra bilder till en dator

1 Förbereda ett minneskort som innehåller bilder.

Du kan använda vilken som helst av metoderna nedan för att överföra bilder från minneskortet till en dator.

- **SD minneskortsfack/kortläsare:** Sätt in minneskortet i kortfacket på din dator eller i kortläsaren (finns att köpa) som är ansluten till datorn.
- **Direkt USB-anslutning:** Stäng av kameran och kontrollera att minneskortet är isatt i kameran. Anslut kameran till datorn med USB-kabeln. Slå på kameran.

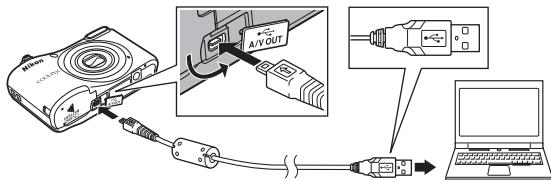

Överföra bilder som har sparats i internminnet till datorn

Använd en av metoderna nedan.

- Använd **Kopiera** (☰ 25, 📄 54) på visningsmenyn för att kopiera bilderna som har sparats i internminnet till minneskortet och överför sedan bilderna som har sparats på minneskortet till datorn.
- Anslut kameran till datorn utan att sätta in ett minneskort i kameran.

Om ett meddelande visas som uppmanar dig att välja ett program, välj Nikon Transfer 2.

- **När du använder Windows 7**

Om dialogrutan till höger visas följer du stegen nedan för att välja Nikon Transfer 2.

- 1 Klicka på **Byt program** under **Importera bilder och filmer**. En dialogruta för programval visas; välj Nikon Transfer 2 och klicka på **OK**.
- 2 Dubbelklicka på Nikon Transfer 2 -ikonen.

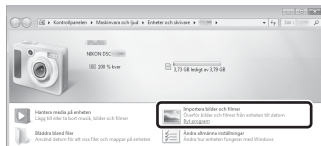

- **När du använder Windows 10 eller Windows 8.1**

Om dialogrutan till höger visas klickar du på dialogrutan och sedan på **Importera fil/Nikon Transfer 2**.

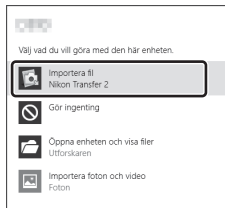

- **När du använder Mac OS X**

Om Nikon Transfer 2 inte startar automatiskt kör du programmet **Bildinsamling** som medföljer Mac medan kameran och din dator är anslutna, och välj sedan Nikon Transfer 2 som standardprogram för anslutning mellan kameran och din dator.

Om minneskortet innehåller ett stort antal bilder kan det ta en stund innan Nikon Transfer 2 startas. Vänta tills Nikon Transfer 2 startas.

✓ Anteckningar om att ansluta USB-kabeln

Funktion är inte garanterad om kameran ansluts via en USB-hubb.

📎 Använda ViewNX-i

Kontakta onlinehjälpen för mer information.

2 När Nikon Transfer 2 har startat klickar du på **Starta överföring**.



Starta överföring

- Bildöverföring påbörjas. När bildöverföringen har slutförts startar ViewNX-i och de överförda bilderna visas.

3 Avsluta anslutningen.

- Om du använder en kortläsare eller ett kortfack ska du välja lämpligt alternativ i datorns operativsystem för att mata ut det flyttbara mediet som motsvarar minneskortet, och sedan ta bort minneskortet från kortläsaren eller kortfacket.
- Om kameran är ansluten till datorn stänger du av kameran och kopplar bort USB-kabeln.



Hjälpavsnitt

Hjälpavsnittet innehåller detaljerad information och tips om hur du använder kameran.

Fotografering

-läget (Automatisk motivtyp).....	3
Motivtyp (fotografering med olika motivtyper)	4
Specialeffektsläge (använda effekter vid fotografering)	7
Läget Smart porträtt (fotografera leende ansikten)	8
Läget (Auto).....	10
Funktioner som kan ställas in med multiväljaren	11
Funktioner som inte kan användas samtidigt	19
Fokusering.....	20

Visning

Visningszoom	23
Miniatyrbildsvisning, kalendervisning	24
Redigera stillbilder.....	25
Ansluta kameran till en TV (visa bilder på en TV-skärm).....	31
Ansluta kameran till en skrivare (Direct Print)	32

Filmer

Spela in filmer.....	037
Spela upp filmer	039

Meny



Alternativ i fotograferingsmenyerna	041
Fotograferingsmenyn (för läget  (Auto))	042
Menyn Smart porträtt.....	048
Visningsmenyn	050
Filmmenyn	055
Inställningsmenyn	057

Ytterligare information

Felmeddelanden	068
Filnamn.....	071
Extra tillbehör	072

SCENE-läget (Automatisk motityp)





Kameran identifierar automatiskt motivet när du komponerar en bild, så att det blir enklare att ta bilder med lämpliga motivinställningar.

Gå in i fotograferingsläge → -knappen (fotograferingsläge) → -läget (Automatisk motityp) → -knappen

När kameran automatiskt identifierar motivet ändras ikonen för fotograferingsläge på fotograferingsskärmen enligt motitypen.

	Porträtt
	Landskap
	Nattporträtt
	Nattlandskap
	Närbild
	Motljus
	Andra motiv

Funktioner som finns tillgängliga i -läget (Automatisk motityp)

- Blixtläge (11)
- Självutlösare (14)
- Exponeringskompensation (16)
- Menyn för läget Automatisk motityp (41)

Motivtyp (fotografering med olika motivtyper)

När en motivtyp har valts optimeras kamerans inställningar automatiskt för den valda motivtypen.

Gå in i fotograferingsläge → -knappen (fotograferingsläge) →  (andra ikonen uppifrån sett*) →  →  →  → välj en motivtyp → -knappen

* Ikonen för den senast valda motivtypen visas.



 Porträtt (standardinställning)	 Landskap ²	 Sport ¹ ()	 Nattporträtt ³ ()
 Party/inomhus ¹ ()	 Strand ¹	 Snö ¹	 Solnedgång ^{1,3}
 Skymning/gryning ^{2,3}	 Nattlandskap ^{2,3}	 Närbild ¹ ()	 Mat ¹ ()
 Fyrverkeri ^{2,3} ()	 Motljus ¹ ()	 Husdjursporträtt ()	

¹ Kameran fokuserar på området i mitten av bilden.

² Kamerans fokus ställs in på oändlighet.

³ Vi rekommenderar att du använder stativ på grund av lång slutartid.

Så här visar du en beskrivning (hjälp) för respektive motivtyp

Välj önskad motivtyp och vrid zoomreglaget ( 1) till **T** () för att visa en beskrivning av motivtypen. Återgå till den ursprungliga skärmen genom att vrida zoomreglaget till **T** () igen.

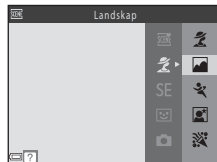

Tips och meddelanden

Sport

- När avtryckaren hålls helt nedtryckt tas omkring 6 bilder i en serie med en hastighet av cirka 1,2 bps (när **Bildkval./storlek** är inställt på  **4 608 x 3 456**).
- Bildhastigheten vid serietagning kan variera beroende på den aktuella inställningen för bildkvalitet och storlek, vilket minneskort som används och på fotograferingsförhållandena.
- Fokus, exponering och nyans är låsta på de värden som fastställdes med den första bilden i varje serie.

Nattporträtt

- Blixten avfyras alltid.

Party/inomhus

- Håll kameran stadigt för att undvika skakningsproblem.

Närbild

- Makroläge (15) är aktiverat och kameran zoomar automatiskt in på den närmsta position den kan fokusera på.

Mat

- Makroläge (15) är aktiverat och kameran zoomar automatiskt in på den närmsta position den kan fokusera på.
- Om du vill justera nyansen kan du använda ▲▼ på multiväljaren. Den valda nyansinställningen sparas i kamerans minne även efter att kameran har stängts av.

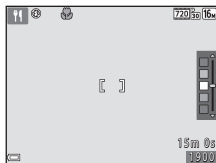





Fyrverkeri

- Slutartiden låses vid cirka fyra sekunder.



Motljus

- Blixten avfyras alltid.

Husdjursporträtt

- När du riktar kameran mot en hund eller katt identifierar och fokuserar kameran på ansiktet. Som standard utlöses slutaren automatiskt när kameran identifierar ansiktet på en hund eller katt (automatisk slutare för husdjursporträtt).
- På skärmen som visas efter att  **Husdjursporträtt** har valts väljer du  **Enbildstagning** eller  **Serietagning**.
 -  **Enbildstagning**: Kameran tar en bild när den identifierar ansiktet på en hund eller katt.
 -  **Serietagning**: Kameran tar tre bilder efter varandra när den identifierar ansiktet på en hund eller en katt.

Automatisk slutare för husdjursporträtt

- Tryck på  på multiväljaren för att ändra inställningarna för **Automatisk slutare**.
 - : Slutaren utlöses automatiskt när kameran identifierar ansiktet på en hund eller katt.
 - **OFF**: Kameran utlöser inte slutaren automatiskt även om ansiktet på en hund eller katt identifieras. Tryck ned avtryckaren.
- **Automatisk slutare** ställs in på **OFF** när fem serier har tagits.
- Du kan också fotografera genom att trycka ned avtryckaren oavsett **Automatisk slutare**-inställningen. När  **Serietagning** har valts kan du ta bildserier genom att hålla ned avtryckaren helt.

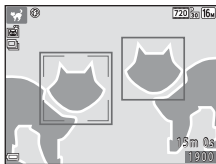

Fokusområde

- När kameran identifierar ett ansikte visas det inom en gul ram. När kameran har fokuserat på ett ansikte inom en dubbel gul ram (fokusområde) så lyser den dubbla ramen grönt. Om inget ansikte identifieras fokuserar kameran på motivet i mitten av bilden.
- Under vissa fotograferingsförhållanden kanske inte husdjurets ansikte identifieras och andra motiv kan visas innanför en ram.





Specialeffektsläge (använda effekter vid fotografering)



Du kan använda effekter i bilder under fotograferingen.

Gå in i fotograferingsläge → -knappen (fotograferingsläge) → SE (tredje ikonen uppifrån sett*) → ►►► ▲▼ → välj en effekt → -knappen

* Ikonen för den senast valda effekten visas.

Typ	Beskrivning
SE Nostalgisk sepia (standardinställning)	Lägger till en sepian och minskar kontrasten för att simulera egenskaperna i ett gammalt fotografi.
 Höghkontrast monokrom	Ändrar bilden till svartvitt och ger den en skarp kontrast.
 Selektiv färg*	Skapar en svartvit bild där enbart den angivna färgen finns kvar.
POP Pop*	Ökar färgmättningen i hela bilden för att skapa ett klart utseende.
CO Cyanotyp	Ändrar färgen i hela bilden till en blå ton.
 Spegla*	Skapar en tvåsidig och symmetrisk bild vars högra halva är en omvänd spegelbild av den vänstra halvan.

* Den här effekten går inte att använda för filmer.

- Kameran fokuserar på området i mitten av bilden.
- När **Selektiv färg** har valts kan du använda ▲▼ på multiväljaren för att välja önskad färg, och sedan trycka på -knappen för att använda färgen. Tryck på -knappen igen om du vill välja en annan färg.



Läget Smart porträtt (fotografera leende ansikten)

Du kan ta en bild automatiskt utan att trycka på avtryckaren så snart kameran identifierar ett leende ansikte (leendeutlösare (📷48)). Du kan använda alternativet mjuka hudtoner för att mjuka upp hudtonerna i människors ansikten.

Gå in i fotograferingsläge → 📷-knappen (fotograferingsläge) → 😊 Läget Smart porträtt → 📷-knappen

1 Komponera bilden.

- Rikta kameran mot en människas ansikte.

2 Vänta tills motivet ler innan du trycker ned avtryckaren.

- Om kameran identifierar att ansiktet i den dubbla ramen ler utlöses slutaren automatiskt.
- När kameran identifierar ett ansikte som ler utlöses slutaren automatiskt.

3 Avsluta automatisk fotografering.

- Utför någon av åtgärderna nedan för att avsluta fotograferingen.
 - Ställ in **Leendeutlösare** på **Av**.
 - Tryck på 📷-knappen och välj ett annat fotograferingsläge.

✓ Om läget Smart porträtt

Under vissa fotograferingsförhållanden kan kameran inte känna av ansikten eller leenden (📷20). Du kan fotografera genom att trycka ned avtryckaren.

🔍 När lampan för självutlösare blinkar



När leendeutlösaren används blinkar självutlösarlampen när kameran identifierar ett ansikte, och blinkar snabbt direkt efter att slutaren har utlösts.

Funktioner i läget Smart porträtt

- Blixtläge (👁️11)
- Självutlösare (👁️14)
- Exponeringskompensation (👁️16)
- Menyn Smart porträtt (👁️41)





Läget (Auto)

Används för allmän fotografering. Du kan ändra inställningarna så att de passar fotograferingsförhållandena och den typ av bild du vill ta.

Gå in i fotograferingsläge → -knappen (fotograferingsläge) → -läget (auto) → -knappen

- Kameran fokuserar på området i mitten av bilden.

Funktioner i -läge (Auto)

- Blixtläge (11)
- Självutlösare (14)
- Makroläge (15)
- Exponeringskompensation (16)
- Fotograferingsmeny (41)

Funktioner som kan ställas in med multiväljaren

Vilka funktioner som är tillgängliga varierar med fotograferingsläget (📷17).

Använda blixten

När du använder läget 📷 (auto) och andra fotograferingslägen kan du välja blixtläge efter fotograferingsförhållandena.

1 Tryck på ▲ (⚡) på multiväljaren.



2 Välj önskat blixtläge (📷12) och tryck på OK-knappen.

- Om en inställning inte aktiveras inom några sekunder när du trycker på OK-knappen så avbryts det aktuella valet.

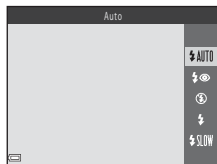

Tillgängliga blixtlägen

AUTO Auto

Blixten utlöses vid behov, t.ex. vid dåligt ljus.

- Ikonen för blixtläget visas endast på fotograferingsskärmen direkt efter att du ställt in blixtläget.

Auto med röda ögon-reducer.

Reducerar röda ögon orsakade av blixten i porträtt (13).

Av

Blixten utlöses inte.

- Vi rekommenderar att du använder ett stativ för att stabilisera kameran när du fotograferar i mörker.

Upplättningsblix

Blixten utlöses varje gång en bild tas. Används för att "lätta upp" (belysa) skuggor och motiv i motljus.

SLOW Långsam synk

Passar för kvälls- och nattporträtt som innehåller ett bakgrundslandskap. Blixten utlöses vid behov för att belysa huvudmotivet. Långa slutartider används för att få med bakgrunden i nattbilder eller vid svag belysning.

Blixtlampan



Blixtens status bekräftas när du trycker ned avtryckaren halvvägs.

- På: Blixten utlöses när du trycker ned avtryckaren helt.
- Blinkar: Blixten laddas. Kameran kan inte ta bilder.
- Av: Blixten utlöses inte när en bild tas.

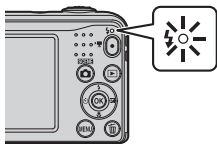
Om batterinivån är låg stängs monitorn av när blixten laddas.



Blixtlägesinställningen

- Inställningen kanske inte är tillgänglig i alla fotograferingslägen (17).
- Den inställning som används i läget  (auto) sparas i kamerans minne även efter att kameran stängts av.

Röda ögon-reducering

Förblixtar utlöses med låg intensitet flera gånger innan huvudblixten, vilket reducerar effekten av röda ögon. Om kameran identifierar röda ögon när en bild sparas behandlas dessutom det berörda området för att reducera röda ögon innan bilden sparas.

Observera följande när du fotograferar:

- Eftersom förblixtar används förekommer en viss fördröjning efter att avtryckaren har tryckts ned och slutaren utlöses.
- Det tar längre tid än vanligt att spara bilderna.
- Röda ögon-reducering kanske inte alltid ger det önskade resultatet.
- I vissa fall kan röda ögon-reducering appliceras på delar av en bild i onödan. Då bör du välja ett annat blixtläge och ta bilden på nytt.

Använda självutlösaren

Kameran har en självutlösare som utlöser slutaren cirka tio sekunder efter att du har tryckt på avtryckaren.

- 1 Tryck på ◀ (☺) på multiväljaren.



- 2 Välj **ON** och tryck på **OK**-knappen.

- Om en inställning inte aktiveras inom några sekunder när du trycker på **OK**-knappen så avbryts det aktuella valet.
- När fotograferingsläget är motivtypen **Husdjursporträtt** visas (automatisk slutare för husdjursporträtt) (👁️6). Självutlösaren kan inte användas.

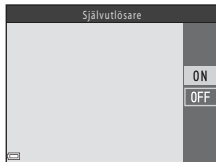

- 3 Komponera bilden och tryck ned avtryckaren halvvägs.

- Fokus och exponering ställs in.



- 4 Tryck ned avtryckaren helt.

- Nedräkningen börjar. Självutlösarens lampa blinkar och lyser sedan med ett fast sken cirka en sekund innan avtryckaren utlöses.
- När slutaren har utlösts ställs självutlösaren in på **OFF**.
- Om du vill stoppa nedräkningen trycker du på avtryckaren igen.



Självutlösarens inställning

Inställningen kanske inte är tillgänglig i alla fotograferingslägen (👁️17).

Använda makroläge

Använd makroläget för att ta närbilder.

- 1 Tryck på ▼ (👆) på multiväljaren.



- 2 Välj **ON** och tryck på **OK**-knappen.

- Om en inställning inte aktiveras inom några sekunder när du trycker på **OK**-knappen så avbryts det aktuella valet.



- 3 Vrid zoomreglaget för att ställa in zoomnivån till en position där 👆 och zoomindikatorn lyser grönt.

- När zoomnivån är inställd på en position där 👆 och zoomindikatorn lyser grönt kan kameran fokusera på motiv så nära som cirka 30 cm från objektivet. När zoomen är inställd på en position där ▲ visas kan kameran fokusera på motiv så nära som cirka 10 cm från objektivet.



✓ Om att använda blixten

Blixten kanske inte kan lysa upp hela motivet på avstånd mindre än 50 cm.

📌 Inställningen för makroläge

- Inställningen kanske inte är tillgänglig i alla fotoograferingslägen (📷17).
- Den inställning som används i läget 📷 (auto) sparas i kamerans minne även efter att kameran stängts av.

Justera ljushet (Exponeringskompensation)

Du kan justera bildens totala ljushet.

- 1 Tryck på ► (OK) på multiväljaren.



- 2 Välj ett kompensationsvärde och tryck på OK-knappen.

- Ställ in ett positivt värde (+) för att göra bilden ljusare.
- Ställ in ett negativt värde (-) för att göra bilden mörkare.
- Kompensationsvärdet appliceras, så du behöver inte trycka på OK-knappen.

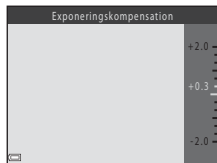













































Exponeringskompensationsvärde

- Inställningen kanske inte är tillgänglig i alla fotograferingslägen (17).
- Den inställning som används i läget  (auto) sparas i kamerans minne även efter att kameran stängts av.

Standardinställningar

Standardinställningarna för varje fotograferingsläge beskrivs nedan.

	Blixt ()11	Självutlösare ()14	Makro ()15	Exponeringskompensation ()16
 (automatisk motivotyp)	 AUTO ¹	Av	Av ²	0.0
Motiv				
 (porträtt)		Av	Av ³	0.0
 (landskap)	 ³	Av	Av ³	0.0
 (sport)	 ³	Av ³	Av ³	0.0
 (nattporträtt)	 ⁴	Av	Av ³	0.0
 (party/inomhus)	 ⁵	Av	Av ³	0.0
 (strand)	 AUTO	Av	Av ³	0.0
 (snö)	 AUTO	Av	Av ³	0.0
 (solnedgång)	 ³	Av	Av ³	0.0
 (skymning/gryning)	 ³	Av	Av ³	0.0
 (nattlandskap)	 ³	Av	Av ³	0.0
 (närbild)	 ³	Av	Pa ³	0.0
 (mat)	 ³	Av	Pa ³	0.0
 (fyrverkeri)	 ³	Av ³	Av ³	0.0 ³
 (motljus)	 ³	Av	Av ³	0.0
 (husdjursporträtt)	 ³	 ⁶	Av	0.0
SE (specialeffekter)	 ³	Av	Av	0.0
 (smart porträtt)	 AUTO ⁷	Av ⁸	Av ³	0.0
 (auto)	 AUTO	Av	Av	0.0

- 1 Kameran väljer automatiskt det lämpligaste blixtläget för den valda motivtypen.  (av) kan väljas manuellt.
- 2 Inställningen kan inte ändras. Den ändras automatiskt till makroläge när kameran väljer **Närbild**.
- 3 Inställningen kan inte ändras.
- 4 Inställningen kan inte ändras. Blixinställningen är låst vid upplättningsblix med långsam synk och röda ögon-reducering.
- 5 Långsam synk med blix för röda ögon-reducering kan användas.
- 6 Självutlösaren kan inte användas. Automatisk slutare för husdjursporträtt kan slås av/på 6).
- 7 Kan inte användas när inställningen **Blinkningskydd** är **På**.
- 8 Kan ställas in när **Leendutlösare** är inställt på **Av**.

Funktioner som inte kan användas samtidigt

Vissa funktioner kan inte användas tillsammans med andra menyalternativ.

Begränsad funktion	Alternativ	Beskrivning
Blixtläge	Serietagning (🔊46)	När Serietagning har valts går det inte att använda blixten.
	Blinkningskydd (🔊49)	När Blinkningskydd är inställt på På kan blixten inte användas.
Självtlösare	Leendetlösare (🔊48)	När Leendetlösare har valts kan inte självtlösaren användas.
Serietagning	Självtlösare (🔊14)	När självtlösaren används ändras inställningen till Enbildstagnig .
Slutarljud	Serietagning (🔊46)	När Serietagning har valts inaktiveras slutarljudet.

Fokusering

Fokusområdet varierar beroende på fotograferingsläget.

Använda ansiktsavkänning

I fotograferingslägena nedan använder kameran ansiktsavkänning för att automatiskt ställa in fokus på människors ansikten.

- **Porträtt** eller **Nattporträtt** i **3x3**-läget (automatisk motivtyp) (📷3)
- motivtyperna **Porträtt** eller **Nattporträtt** (📷4)
- Läget Smart porträtt (📷8)

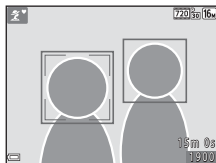

Om kameran identifierar mer än ett ansikte markeras det ansikte

som kameran fokuserar på med en dubbel ram och övriga ansikten markeras med en enkel ram.

Om inga ansikten identifieras när avtryckaren är nedtryckt halvvägs fokuserar kameran på det motiv som befinner sig i mitten av bilden.

✓ Om ansiktsavkänning

- Kamerans förmåga att identifiera ansikten beror på en mängd faktorer, till exempel i vilken riktning ansiktena är vända.
- Kameran kan eventuellt inte identifiera ansikten i följande situationer:
 - När ansiktena delvis döljs av solglasögon eller liknande
 - När ansiktena tar upp för stor eller för liten del av bilden

Använda Mjuka hudtoner

När slutaren utlöses i något av fotograferingslägena nedan identifierar kameran människoansikten (upp till tre ansikten) och bearbetar bilden för att mjuka upp hudtonerna i ansiktet.

- Läget Smart porträtt (👤8)
- **Porträtt** eller **Nattporträtt** i **SR**-läget (automatisk motivtyp) (👤3)
- motivtyperna **Porträtt** eller **Nattporträtt** (👤4)

✔ Om mjuka hudtoner

- Det kan ta längre tid än vanligt att spara bilderna.
- Det önskade resultatet av funktionen mjuka hudtoner kanske inte kan uppnås under vissa fotograferingsförhållanden, och mjuka hudtoner kanske tillämpas på bildområden där det inte finns ansikten.

Motiv som inte är lämpliga för autofokus

Kameran fokuserar kanske inte som förväntat i nedanstående situationer. I vissa sällsynta fall kanske inte motivet fokuseras trots att fokusområdet eller fokusindikatorn lyser grönt:

- Motivets är mycket mörkt
- Objekt med stora skillnader i ljusstyrka finns i motivet (t.ex. om solen finns bakom motivet så att det skuggas)
- Ingen kontrast mellan motivet och omgivningen (t.ex. om motivet står framför en vit vägg med en vit tröja)
- Flera objekt som är på olika avstånd från kameran (t.ex. motiv som befinner sig i en bur)
- Motiv med upprepade mönster (persienner, byggnader med flera rader av likadana fönster osv.)
- Motivet rör sig snabbt

I situationerna som beskrivs ovan kan du försöka att trycka ned avtryckaren halvvägs flera gånger eller fokusera på ett annat motiv på samma avstånd från kameran som det önskade motivet och använda fokuslås (👤22).

Fokuslås

Fotografering med fokuslås rekommenderas när kameran inte aktiverar fokusområdet som innehåller önskat motiv.

1 Välj läget  (auto) (10).

2 Placera motivet mitt i ramen och tryck ned avtryckaren halvvägs.

- Kontrollera att fokusområdet lyser grönt.
- Fokus och exponering är låsta.

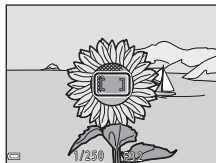

3 Komponera om bilden utan att lyfta fingret.

- Se till att du behåller samma avstånd mellan kameran och motivet.



4 Ta bilden genom att trycka ned avtryckaren helt.



Visningszoom

Vrid zoomreglaget till **T** (🔍) i helskrämsläget (📖 17) för att zooma in bilden.

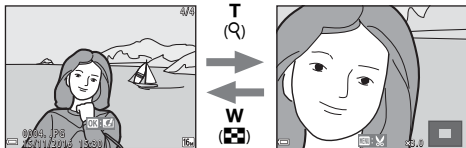

Bilden visas i helskrämsläge.

Bilden zoomas in.

- Du kan ändra zoomnivån genom att vrida zoomreglaget till **W** (🔲) eller **T** (🔍).
- Tryck på ▲▼◀▶ på multiväljaren för att visa en annan del av bilden.
- Tryck på **OK**-knappen för att återgå till visning i helskrämsläge om du visar en inzoomad bild.



Beskära bilder

Om du visar en inzoomad bild kan du trycka på **MENU**-knappen för att beskära bilden så att endast den synliga delen inkluderas och sparas som en separat fil (📎30).

Miniatyrbildsvisning, kalendervisning

Om du vrider zoomreglaget till **W** (🗨️) i helskrämsläge (📖 17) visas bilderna som miniatyrbilder.



Helskrämsläge



Miniatyrbildsvisning



Kalendervisning

- Du kan ändra hur många miniatyrbilder som visas genom att vrida zoomreglaget till **W** (🗨️) eller **T** (🔍).
- När du visar miniatyrbilder kan du trycka på ▲▼◀▶ på multiväljaren för att välja en bild och sedan på **OK**-knappen för att visa bilden i helskrämsläge.
- När du använder kalendervisning trycker du på ▲▼◀▶ för att välja ett datum och trycker sedan på **OK**-knappen för att visa de bilder som togs den dagen.

Kalendervisning

Bilder som tas utan att kamerans datum är inställt får datumet 1 januari 2016.

Redigera stillbilder

Innan redigering av stillbilder

Det är enkelt att redigera bilder på den här kameran. Redigerade kopior sparas som separata filer.

- Redigerade kopior sparas med samma fotograferingsdatum och fotograferingstid som originalbilderna.



Begränsningar för bildredigering

- Det går att redigera en bild upp till 10 gånger.
- Det går eventuellt inte att redigera bilder som har en viss storlek eller använda vissa redigeringsfunktioner.

Snabbeffekter: Ändra nyans eller stämning

Snabbeffektstyp	Beskrivning
Leksakskamera- effekt 1/Leksakskamera- effekt 2/ Korsfram- kallning (röd)/Korsfram- kallning (gul)/ Korsfram- kallning (grön)/Korsfram- kallning (blå)	Justerar i huvudsak nyans och skapar ett annorlunda utseende på bilden.
Mjuk/Fisheye/Stjärnfilter/Miniatyreffekt	Bearbetar bilder med en mängd olika effekter.

- 1 Visa den bild där du vill använda en effekt i helskärmsläge och tryck på **OK**-knappen.



- 2 Använd **▲▼◀▶** på multiväljaren för att välja önskad effekt och tryck på **OK**-knappen.



- Vrid zoomreglaget (📖 1) till **T** (📷) om du vill växla till visning i helskärmsläge eller till **W** (📺) om du vill växla till miniatyrbildsvisning.
- Tryck på **MENU**-knappen om du vill avsluta utan att spara den redigerade bilden.







- 3 Välj **Ja** och tryck på **OK**-knappen.

- En redigerad kopia skapas.

D-Lighting: Förbättra ljushet och kontrast



Tryck på -knappen (visningsläge) → välj en bild → MENU-knappen → D-Lighting → -knappen

Använd   på multiväljaren för att välja **OK** och tryck på -knappen.

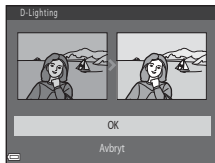
- Den redigerade versionen visas till höger.
- Välj **Avbryt** och tryck på -knappen för att avsluta utan att spara.



Mjuka hudtoner: Göra hudtoner mjuka

Tryck på -knappen (visningsläge) → välj en bild → MENU-knappen → Mjuka hudtoner → -knappen

1 Använd ▲▼ på multiväljaren för att välja hur starkt effekten ska tillämpas och tryck på -knappen.

- Bekräftelsedialogrutan visas och det ansikte som effekten användes på förstoras och visas i monitorn.
- Om du vill avsluta utan att spara kopian trycker du på .

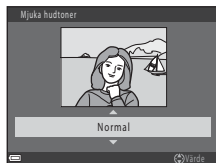

2 Förhandsgranska resultatet och tryck på -knappen.

- Mjuka hudtoner används på upp till 12 ansikten, räknat från det ansikte som är närmast bildens mitt.
- Om effekten används på fler än ett ansikte trycker du på  om du vill visa ett annat ansikte.
- Tryck på MENU-knappen för att justera hur starkt effekten ska tillämpas. Monitorn återgår till skärmen som visades i steg 1.



Om mjuka hudtoner

- Mjuka hudtoner kan endast användas om ett ansikte identifieras i bilden.
- Ansikten identifieras eventuellt inte på rätt sätt och funktionen för mjukare hudtoner ger kanske inte önskat resultat beroende på i vilken riktning ansiktet är vänt och på ljuset i motivet.

Småbild: Minska bildstorleken

Tryck på -knappen (visningsläge) → välj en bild → MENU-knappen → Småbild → -knappen

1 Använd ▲▼ på multiväljaren för att välja önskad kopieringsstorlek och tryck på -knappen.

- För bilder som har tagits med bildinställningen

 **4 608 × 2 592** visas enbart **640×360**.

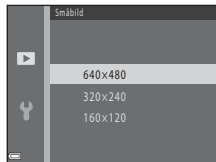

2 Välj **Ja** och tryck på -knappen.

- En redigerad kopia skapas (ungefärlig komprimeringsgrad 1:16).

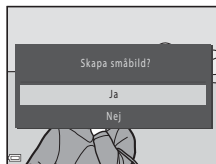

Beskära: Skapa en beskuren kopia

1 Vrid zoomreglaget för att förstora bilden (🔍23).

2 Förfina bildkompositionen och tryck på **MENU**-knappen.

- Vrid zoomreglaget till **T** (🔍) eller **W** (📐) för att justera zoomnivån. Ställ in en zoomnivå vid vilken **MENU**:📐 visas.
- Använd **▲▼◀▶** på multiväljaren för att flytta bilden så att endast den del som du vill kopiera visas i monitorn.



3 Välj **Ja** och tryck på **OK**-knappen.

- En redigerad kopia skapas.



Bildstorlek

När en beskuren kopia har en bildstorlek på 320 × 240 eller mindre visas bilden i en mindre storlek under uppspelningen.

Beskära bilden i dess nuvarande stående orientering

Använd alternativet **Rotera bild** (🔄53) för att rotera bilden så att den visas i liggande orientering. Beskär bilden och rotera tillbaka till stående orientering.

Ansluta kameran till en TV (visa bilder på en TV-skärm)

Anslut kameran till en TV med hjälp av en AV-kabel (0672) för att spela upp bilder eller filmer på TV:n.

1 Stäng av kameran och anslut den till TV:n.

- Kontrollera att kontakterna sitter åt rätt håll. Håll kontakterna rakt när du ansluter eller kopplar från dem.

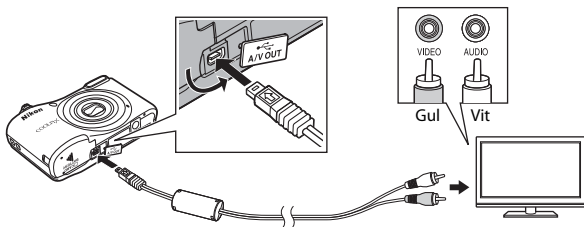

2 Ställ in TV:ns ingång på extern videoingång.

- Ytterligare information finns i dokumentationen som medföljer TV:n.

3 Håll -knappen nedtryckt för att starta kameran.

- Bilderna visas på TV:n.
- Kamerans monitor slås inte på.

Om bilderna inte visas på TV:n

Kontrollera att **Videoläge** (0665) på inställningsmenyn överensstämmer med den standard som används på din TV.

Ansluta kameran till en skrivare (Direct Print)

Om du har en PictBridge-kompatibel skrivare kan du ansluta kameran direkt till den och skriva ut bilder utan att använda någon dator.

Ansluta kameran till en skrivare

1 Stäng av kameran.

2 Starta skrivaren.

- Kontrollera skrivarinställningarna.

3 Anslut kameran till skrivaren med USB-kabeln.

- Kontrollera att kontaktarna sitter åt rätt håll. Håll kontaktarna rakt när du ansluter eller kopplar från dem.

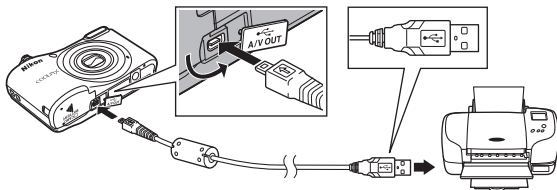

4 Starta kameran.

- **PictBridge**-startskärmen (1) visas på kamerans monitor och följs av skärmen **Utskriftsområde** (2).

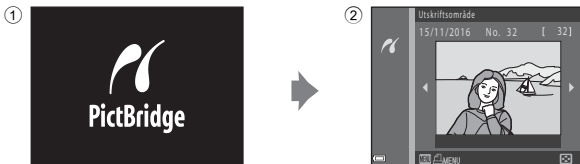

Skriva ut enskilda bilder

1 Ansluta kameran till en skrivare (☎32).

2 Välj önskad bild med multiväljaren och tryck på **OK**-knappen.

- Vrid zoomreglaget till **W** (🔍) om du vill växla till att visa miniatyrbilder eller till **T** (🔍) om du vill växla till visning i helskärmsläge.

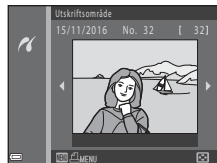

3 Använd **▲▼** för att välja **Kopior** och tryck på **OK**-knappen.

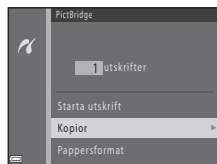

- 4** Välj önskat antal kopior (högst nio) och tryck på **OK**-knappen.



- 5** Välj **Pappersformat** och tryck på **OK**-knappen.

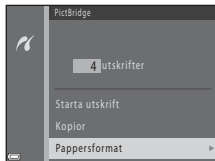

- 6** Välj önskat pappersformat och tryck på **OK**-knappen.

- Om du vill använda skrivarens inställningar för pappersformat väljer du **Standard** som pappersformat.
- Vilka alternativ för pappersformat som finns tillgängliga på kameran beror på vilken skrivare du använder.

- 7** Välj **Starta utskrift** och tryck på **OK**-knappen.

- Utskriften startas.

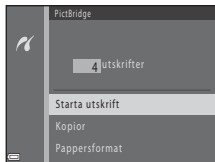

- 8** Stäng av kameran och koppla från USB-kabeln när utskriften är klar.

Skriva ut flera bilder

- 1 Ansluta kameran till en skrivare (☎32).
- 2 När skärmen **Utskriftsområde** visas trycker du på **MENU**-knappen.

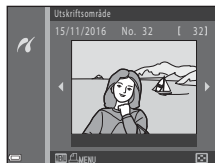

- 3 Använd ▲▼ på multiväljaren för att välja **Pappersformat** och tryck på **OK**-knappen.
 - Tryck på **MENU**-knappen för att stänga utskriftsmenyn.

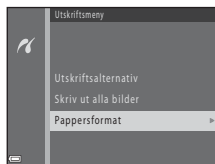

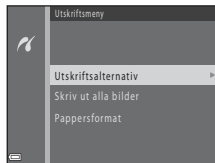

- 4 Välj önskat pappersformat och tryck på **OK**-knappen.
 - Om du vill använda skrivarens inställningar för pappersformat väljer du **Standard** som pappersformat.
 - Vilka alternativ för pappersformat som finns tillgängliga på kameran beror på vilken skrivare du använder.

- 5 Välj **Utskriftsalternativ** eller **Skriv ut alla bilder** och tryck på **OK**-knappen.



Utskriftsalternativ

Välj bilder (upp till 99) och antal kopior (upp till 9) av varje bild.

- Använd ◀▶ på multiväljaren för att välja bilder och använd ▲▼ för att ange hur många kopior som ska skrivas ut.
- Bilder som har valts för utskrift markeras med  och siffran som anger hur många kopior som ska skrivas ut. Om inga kopior anges för bilderna avbryts urvalet.
- Vrid zoomreglaget till **T** () om du vill växla till visning i helskärmsläge eller till **W** () om du vill växla till att visa miniatyrbilder.
- Tryck på **OK**-knappen när inställningen är utförd.
- När skärmen till höger visas väljer du **Starta utskrift** och trycker på **OK**-knappen för att börja skriva ut.

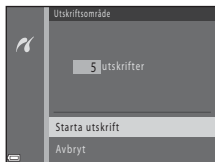

Skriv ut alla bilder

En kopia av alla bilder som finns sparade i internminnet eller på minneskortet skrivs ut.

- När skärmen till höger visas väljer du **Starta utskrift** och trycker på **OK**-knappen för att börja skriva ut.

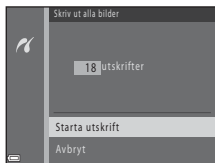

6 Stäng av kameran och koppla från USB-kabeln när utskriften är klar.

Spela in filmer

- När inget minneskort har satts i (dvs. när kamerans internminne används), ställs **Filmalternativ** (055) in på **180p 480/30p** eller **240p 240/30p**. Det går inte att välja **720p 720/30p**.

1 Visa fotograferings-skärmen.

- Kontrollera återstående filmspelningstid.
- Om **Fotoinfo i Monitorinställningar** (060) på inställningsmenyn är inställt på **Filmram+automatikinfo** kan du kontrollera området som kommer att visas i filmen innan filmspelningen startar.
- När du spelar in filmer är bildvinkeln (dvs. det synliga området i bildrutan) smalare än stillbilder.



Återstående
filmspelningstid

2 Tryck på **REC**-knappen (0 filminspelning) för att starta filminspelningen.

- Kameran fokuserar på motivet i mitten av bilden.

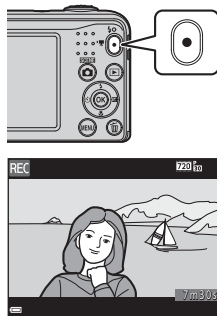

3 Tryck på **STOP**-knappen (0 filminspelning) igen för att avsluta inspelningen.

Maximal filmlängd

Enskilda filmler kan inte vara större än 4 GB eller längre än 29 minuter, även om det finns tillräckligt med ledigt utrymme på minneskortet för längre inspelningar.

- Maximal längd för en enskilda film visas på fotograferingsskärmen.
- Om kameran blir för varm kan inspelningen avslutas innan någon av begränsningarna har uppnåtts.
- Den faktiska filmlängden kan variera beroende på filminnehåll, hur motivet rör sig och typ av minneskort.

Om att spara bilder och spela in filmer

Indikatorn som visar antalet återstående exponeringar och indikatorn som visar maximal filmlängd blinkar när bilder sparas eller när en film spelas in. **Öppna inte luckan till batterifacket/minneskortsfacket och ta inte bort kortet eller batterierna** när en indikator blinkar. Om du inte följer dessa anvisningar kan data gå förlorade och kameran eller minneskortet kan skadas.

Om filminspelning

- Minneskort med en SD-hastighetsklass på 6 eller snabbare rekommenderas vid filminspelning (🔍19). Filminspelningen kan avbrytas oväntat om minneskort med en lägre hastighetsklass används.
- Förhållandet för den optiska zoomen kan inte ändras när inspelningen har påbörjats.
- Använd zoomreglaget till den digitala zoomen under filminspelningen. Zoomens räckvidd ligger inom det optiska zoomförhållandet före filminspelningen och upp till 4x.
- Bildkvaliteten kan försämrans något när digital zoom används.
- Ljud från zoomrörelser, objektivrörelser vid autofokus och bländarändringar på grund av ändrade ljusförhållanden kan höras i inspelningen.
- Smetning (🔍3) på monitor vid filminspelning spelas in med filmerna. Undvik ljusstarka objekt som solen, reflektioner från solen eller elektriska lampor vid filminspelning.
- Beroende på avståndet till motivet och tillämpad zoomfaktor kan motiv med upprepade mönster (tyger, galler för fönster osv.) få färgränder (interferens, moaré osv.) vid filminspelning och -uppspelning. Detta uppkommer när motivets mönster och bildsensorns uppställning stör varandra – det är inte något fel.

✓ Kameratemperatur

- Kameran kan bli varm vid långa filminspelningar eller om den används under varma förhållanden.
- Om kameran blir extremt varm inuti under filminspelning kan inspelningen stoppas automatiskt. Återstående tid tills kameran stoppar inspelningen (10s) visas. Efter att kameran stoppar inspelningen stänger den av sig själv. Låt kameran vara avstängd tills insidan har svalnat.

✓ Om autofokus

Autofokus kanske inte fungerar som förväntat (21). Om det skulle inträffa gör du följande:

1. Ställ in **Autofokusläge** på **Enkel AF** (standardinställning) på filmmenyn innan du startar filminspelningen.
2. Rikta kameran mot ett annat motiv – som finns på samma avstånd från kameran som det avsedda motivet – i mitten av bilden och tryck på ●-knappen (filminspelning) för att starta inspelningen, och ändra sedan bildens komposition.

Spela upp filmer

- Tryck på ▶-knappen för att komma till visningsläget.
Filmer markeras med ikonen för filmalternativ (55).
Tryck på OK-knappen för att spela upp filmer.

- Vrid zoomreglaget (1) för att reglera volymen.

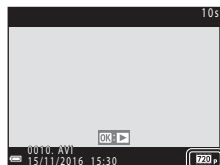

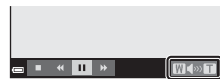

Filmalternativ













Volymindikator

Funktioner som är tillgängliga under uppspelning

Visningsreglagen visas i monitorn.

Använd  på multiväljaren för att välja ett reglage och tryck sedan på -knappen för att utföra åtgärderna som listas nedan.



Funktion	Ikön	Beskrivning
Spola bakåt		Håll  -knappen nedtryckt för att spola filmen bakåt.
Spola framåt		Håll  -knappen nedtryckt för att spola filmen framåt.
Pausa		Spola uppspelning. Åtgärderna nedan kan utföras under paus.
		 Spola filmen bakåt en bildruta. Håll  -knappen nedtryckt för att spola filmen bakåt kontinuerligt.
		 Spola filmen framåt en bildruta. Håll  -knappen nedtryckt för att spola filmen framåt kontinuerligt.
		Fortsätt uppspelning.
Avsluta		Återgå till visning i helskärmsläge.

Alternativ i fotograferingsmenyerna

Inställningarna nedan kan ändras genom att du trycker på **MENU**-knappen under fotograferingen.

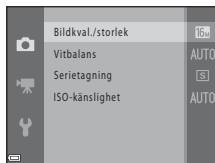

Vilka inställningar som kan ändras beror på fotograferingsläget (se nedan).

	Läget Automatisk motivtyp	Motiv	Specialeffekter	Smart porträtt	Autoläge
Bildkval./storlek (42)	✓	✓	✓	✓	✓
Vitbalans (44)	-	-	-	-	✓
Serietagning (46)	-	-	-	-	✓
ISO-känslighet (47)	-	-	-	-	✓
Mjuka hudtoner (48)	-	-	-	✓	-
Leendeutlösare (48)	-	-	-	✓	-
Blinkningskydd (49)	-	-	-	✓	-

Fotograferingsmenyn (för läget (Auto))

Bildinställningar (Bildstorlek och bildkvalitet)

Gå till fotograferingsläge → MENU-knappen → Fotograferingsmeny → Bildkval./storlek → -knappen

Välj en kombination av bildstorlek och komprimeringsgrad som ska användas när du sparar bilder. Ju högre inställning för bildkval./storlek, i desto större storlek kan bilderna skrivas ut och ju lägre komprimeringsgrad desto högre bildkvalitet, men färre bilder kan sparas.

Alternativ*	Komprimeringsgrad	Bildförhållande (horisontellt till vertikalt)
 4 608 × 3 456 ★	Cirka 1:4	4:3
 4 608 × 3 456 (standardinställning)	Cirka 1:8	4:3
 3 264 × 2 448	Cirka 1:8	4:3
 2 272 × 1 704	Cirka 1:8	4:3
 1 600 × 1 200	Cirka 1:8	4:3
 640 × 480	Cirka 1:8	4:3
 4 608 × 2 592	Cirka 1:8	16:9

* Det totala antalet pixlar som har tagits, och antalet pixlar som har tagits horisontellt och vertikalt.
Exempel:  4 608 × 3 456 = cirka 16 megapixlar, 4608 × 3456 pixlar



Om Bildkval./storlek

- Inställningen för bildkvalitet och -storlek kan också ändras i andra fotograferingslägen än -läge (auto). Den ändrade inställningen används även i andra fotograferingslägen.
- Inställningen kanske inte ändras när vissa inställningar i andra funktioner används.

Antalet bilder som kan sparas







- Du kan kontrollera hur många bilder som kan sparas i monitorn vid fotografering ( 11).
- Observera att JPEG-komprimeringen gör att antalet bilder som kan sparas varierar mycket beroende på bildens innehåll, även när du använder minneskort med samma kapacitet och samma inställning för bildkvalitet och -storlek. Dessutom kan antalet bilder som kan sparas variera efter vilket minneskortsmärke som används.
- Om antalet återstående exponeringar är 10 000 eller fler visas antalet återstående exponeringar som "9999".

Vitbalans (Justera nyans)



Välj -läget (auto) → MENU-knappen → Vitbalans → -knappen

Justera vitbalansen efter ljuskällan eller väderförhållandena så att färgerna i bilden ska bli som ögat uppfattar dem.

- **Auto** kan användas i de flesta fall. Ändra inställningen när du vill justera nyansen på bilden som du tar.

Alternativ	Beskrivning
AUTO Auto (standardinställning)	Vitbalansen justeras automatiskt efter gällande ljusförhållanden.
PRE Förinspelad manuell	Använd när önskat resultat inte erhålls med Auto , Glödlampa osv. ( 45).
 Dagsljus	Vitbalansen justeras efter direkt solljus.
 Glödlampa	Använd vid belysning från en glödlampa.
 Lysrör	Använd vid belysning från lysrör.
 Moln	Använd vid molnigt väder.
 Blixt	Använd vid blixtfotografering.

Om vitbalans

- Ställ in blixten på  (av) när vitbalansen är inställt på något annat än **Auto** och **Blixt** (11).
- Inställningen kanske inte ändras när vissa inställningar i andra funktioner används.

Använda Förinspelad manuell

Följ anvisningarna nedan för att mäta vitbalansvärdet i samma belysning som kommer att användas vid fotograferingen.

1 Placera ett vitt eller grått referensobjekt under den belysning som ska användas vid fotograferingen.

2 Använd ▲▼ på multiväljaren för att välja **Förinspelad manuell** på **Vitbalans**-menyn och tryck på **OK**-knappen.

- Kameran zoomar in till positionen för mätning av vitbalansen.



3 Välj **Spela in** och rikta kameran så att referensobjektet visas i mätningsfönstret.

- Välj **Avbryt** och tryck på **OK**-knappen för att använda det senast uppmätta värdet.

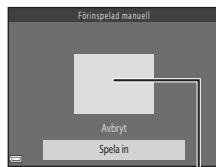

Mätningsfönster



4 Tryck på **OK**-knappen för att mäta värdet.



- Slutaren utlöses och mätningen utförs. Ingen bild sparas.

Om förinspelad manuell

Du kan inte mäta ett värde för blyxtljus med **Förinspelad manuell**. Ställ in **Vitbalans** på **Auto** eller **Blixt** när du fotograferar med blixt.

Serietagning

Välj -läget (auto) → MENU-knappen → Serietagning → -knappen

Alternativ	Beskrivning
 Enbildstagning (standardinställning)	En bild tas varje gång du trycker på avtryckaren.
 Serietagning	Medan avtryckaren hålls helt nedtryckt tas bilder i en serie. <ul style="list-style-type: none">Hastigheten för bildserietagning är cirka 1,2 bps och maximalt antal bilder som kan tas i en serie är cirka 6 (när bildkvalitet och -storlek är inställt på  4 608 × 3 456).

Om serietagning

- När **Serietagning** har valts går det inte att använda blixten. Fokus, exponering och vitbalans är låsta på de värden som fastställdes med den första bilden i varje serie.
- Bildhastigheten vid serietagning kan variera beroende på den aktuella inställningen för bildkvalitet och storlek, vilket minneskort som används och på fotograferingsförhållandena.
- Inställningen kanske inte ändras när vissa inställningar i andra funktioner används.

ISO-känslighet

Välj -läget (auto) → MENU-knappen → ISO-känslighet → -knappen

Med högre ISO-känslighet kan du fotografera mörkare motiv. Du kan även ta bilder med snabbare slutartid på motiv med liknande ljushet, och oskärpa som orsakas av kameraskakning och att motivet rör sig kan reduceras.

- När du ställer in högre ISO-känslighet kan bilderna innehålla brus.

Alternativ	Beskrivning
AUTO Auto (standardinställning)	ISO-känsligheten väljs automatiskt inom intervallet 80 till 1600.
80, 100, 200, 400, 800, 1600	Känsligheten är låst vid det specificerade värdet.



Visning av ISO-känslighet på fotograferingsskärmen

När **Auto** är valt visas **ISO** när ISO-känsligheten ökar.

Menyn Smart porträtt

- Mer information om **Bildkval./storlek** finns i avsnittet "Bildinställningar (Bildstorlek och bildkvalitet)" (042).

Mjuka hudtoner

Välj läget Smart porträtt → MENU-knappen → Mjuka hudtoner → -knappen

Alternativ	Beskrivning
 På (standardinställning)	När slutaren utlöses identifierar kameran ett eller flera människoansikten (upp till tre) och bearbetar bilden för att mjuka upp hudtonerna innan bilden sparas.
Av	Inaktiverar Mjuka hudtoner.

Resultatet av effekten Mjuka hudtoner på motivet kan inte bekräftas under komponering av bilder för fotografering. Kontrollera resultatet i visningsläge när du tagit bilden.

Leendeutlösare

Välj läget Smart porträtt → MENU-knappen → Leendeutlösare → -knappen

Kameran identifierar människoansikten och utlöser sedan automatiskt slutaren när ett leende identifieras.

Alternativ	Beskrivning
 På (standardinställning)	Aktiverar leendeutlösaren.
Av	Inaktiverar leendeutlösaren.

Blinkningsskydd

Välj läget Smart porträtt → MENU-knappen → Blinkningsskydd → -knappen

Alternativ	Beskrivning
 På	<p>Kameran utlöser automatiskt slutaren två gånger för varje bild och sparar en bild där motivet inte blundar.</p> <ul style="list-style-type: none">• En blinkning upptäcktes i bilden som nyss togs. visas i några sekunder om kameran har sparat en bild där motivet kan ha blundat.• Blixten kan inte användas.
Av (standardinställning)	Inaktiverar blinkningsskydd.

Visningsmenyn

- Mer information om bildredigeringsfunktioner finns i avsnittet "Redigera stillbilder" (6025).

Bildspel

Tryck på -knappen (visningsläge) → MENU-knappen → Bildspel → -knappen



Visa en bild i taget i ett automatiskt bildspel. När filmer visas i ett bildspel visas endast den första bildrutan.

1 Använd ▲▼ på multiväljaren för att välja **Start** och tryck på -knappen.

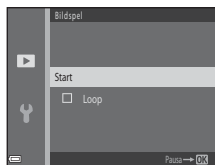
- Bildspelet börjar.
- Om du vill att bildspelet ska upprepas automatiskt markerar du **Loop** och trycker på -knappen innan du väljer **Start**.
- Maximal visningstid är cirka 30 minuter även om **Loop** är aktiverat.





2 Välj att avsluta eller starta om.

- Skärmen till höger visas efter att bildspelet har avslutats eller pausats. Avsluta bildspelet genom att välja  och sedan trycka på -knappen. Välj  och tryck sedan på -knappen för att fortsätta bildspelet.



Åtgärder under bildvisning

- Använd  för att visa föregående/nästa bild. Tryck på och håll ned för att spola tillbaka/framåt.
- Tryck på -knappen för att pausa eller avsluta bildspelet.

Skydda

Tryck på -knappen (visningsläge) → MENU-knappen → Skydda → -knappen

Kameran skyddar de markerade bilderna mot oavsiktlig radering.

Välj de bilder som du vill skydda eller ta bort skyddet för tidigare skyddade bilder på skärmen för val av bilder (52).

Observera att om du formaterar kamerans internminne eller minneskort raderas skyddade filer permanent (65).

Skärmen för val av bilder

Om en skärm för val av bilder som den till höger visas när du använder kameran följer du procedureerna som beskrivs nedan för att välja bilder.



1 Använd ◀▶ på multiväljaren för att välja en bild.

- Vrid zoomreglaget (📖 1) till **T** (🔍) om du vill växla till visning i helskrämsläge eller till **W** (📺) om du vill växla till miniatyrbildsvisning.
- När du väljer en bild för **Rotera bild** eller när du använder skärmen **Utskriftsområde** för att skriva ut enskilda bilder kan endast en bild väljas. Fortsätt till steg 3.



2 Använd ▲▼ för att markera eller avmarkera (eller för att ange antalet kopior).

- När en bild har valts visas en ikon med den aktuella bilden. Upprepa steg 1 och 2 om du vill välja fler bilder.





3 Tryck på **OK**-knappen för att tillämpa bildvalet.

- När **Valda bilder** har valts visas en bekräftelsedialogruta. Följ instruktionerna som visas på monitorn.

Rotera bild

Tryck på -knappen (visningsläge) → MENU-knappen → Rotera bild → -knappen

Ange orienteringen för hur den sparade bilden ska visas. Stillbilder kan roteras 90 grader medurs eller 90 grader moturs.

Välj en bild på skärmen för val av bilder (52). När skärmen Rotera bild visas trycker du på  på multiväljaren för att rotera bilden 90 grader.

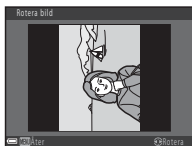

Rotera 90 grader
moturs



Rotera 90 grader
medurs



Tryck på -knappen för att slutföra visningsorienteringen och spara orienteringsinformationen tillsammans med bilden.

Kopiera (kopiera mellan internminnet och minneskortet)

Tryck på -knappen (visningsläge) → MENU-knappen → Kopiera → -knappen

Kopiera bilder mellan internminnet och ett minneskort.

- 1 Använd ▲▼ på multiväljaren för att välja vart bilderna ska kopieras och tryck på -knappen.

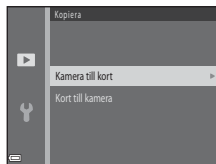

- 2 Välj kopieringsalternativ och tryck på -knappen.

- Om du väljer alternativet **Valda bilder** använder du skärmen för val av bild för att ange bilder (52).

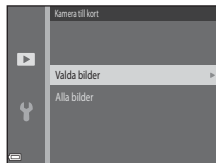

Om kopiering av bilder



- Endast filer i ett format som kameran kan spela in kan kopieras.
- Det kan inte garanteras att funktionen fungerar för bilder som har tagits med en kamera av ett annat märke eller som har ändrats på en dator.

Kopiera till ett minneskort som inte innehåller några bilder

När kameran växlar till visningsläge visas **Det finns inga bilder i minnet**. Tryck på MENU-knappen för att välja **Kopiera**.



Filmmenyn



Filmalternativ

Gå till fotograferingsläget → MENU-knappen → -menyikonen → Filmalternativ → -knappen



Välj det filmalternativ som du vill använda vid inspelning.

- Minneskort (med en hastighetsklass på 6 eller snabbare) rekommenderas vid filminspelning (☺19).



Alternativ (Bildstorlek/bildhastighet, filformat)	Bildstorlek	Bildförhållande (horisontellt till vertikalt)
 720/30p (standardinställning*)	1280 × 720	16:9
 480/30p	640 × 480	4:3
 240/30p	320 × 240	4:3

* När inget minneskort har satts i (dvs. när kamerans internminne används) är inställningen  **480/30p** eller  **240/30p**.

Autofokusläge

Gå till fotograferingsläget → MENU-knappen → -menyikonen → Autofokusläge → -knappen

Ställ in hur kameran ska fokusera i filmläget.

Alternativ	Beskrivning
AF-S Enkel AF (standardinställning)	Fokus läses när du trycker på  -knappen ( filminspelning) och startar filminspelningen. Välj det här alternativet när avståndet mellan kameran och motivet inte förändras särskilt mycket.
AF-F Aktiv AF	Kameran fokuserar kontinuerligt. Välj det här alternativet när avståndet mellan kameran och motivet förändras mycket under inspelningen. Ljudet när kameran fokuserar kan höras på filminspelningen. Vi rekommenderar att du använder Enkel AF så att ljudet från kamerans fokusering inte stör inspelningen.

Inställningsmenyn

Tidszon och datum

MENU-knappen → Y-menyikonen → Tidszon och datum → OK-knappen

Ställ in kamerans klocka.

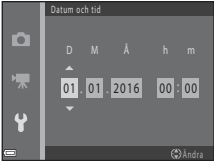
Alternativ	Beskrivning
Datum och tid	<ul style="list-style-type: none">Använd ◀▶ för att välja ett fält och sedan ▲▼ för att ställa in datum och tid.Välj minutfältet och tryck sedan på OK-knappen för att avsluta. 
Datumformat	Välj År/månad/dag , Månad/dag/år eller Dag/månad/år .
Tidszon	Ställ in tidszon och sommartid. <ul style="list-style-type: none">När Resmål (🏠) ställs in efter att tidszonen hemma (🏠) ställts in beräknas tidskillnaden mellan resmålet och tidszonen hemma automatiskt och datum och tid i den valda regionen sparas.

Ställa in tidszonen

- 1 Använd ▲▼ på multiväljaren för att välja **Tidszon** och tryck på **OK**-knappen.

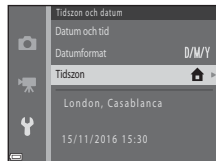

- 2 Välj **Tidszon hemma** eller **Resmål** och tryck på **OK**-knappen.

- Datum och tid som visas i monitorn ändras beroende på om tidszonen hemma eller på resmålet har valts.

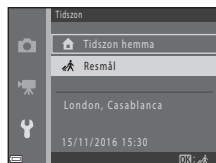

- 3 Tryck på ►.

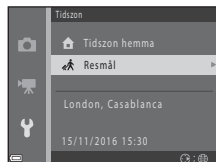

4 Använd ◀▶ för att ställa in tidszonen.

- Tryck på ▲ för att aktivera sommartidsfunktionen så visas ☀.
- Tryck på ▼ för att stänga av sommartidsfunktionen.
- Tryck på ⌚-knappen om du vill använda tidszonen.
- Om korrekt tid inte visas för tidszonen hemma eller på resmålet ställer du in rätt tid i **Datum och tid**.

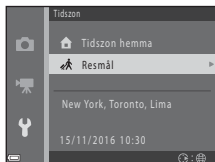
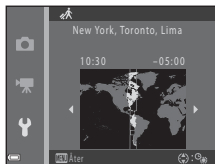





Monitorinställningar

MENU-knappen → Y-menyikonen → Monitorinställningar → -knappen

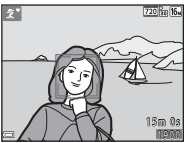
Alternativ	Beskrivning
Fotoinfo	Ställ in om information ska visas i monitorn eller inte.
Ljusstyrka	Välj bland fem inställningar. <ul style="list-style-type: none">• Standardinställning: 3

Fotoinfo

	Fotograferingsläge	Visningsläge
Visa info		
Automatikinfo (standardinställning)	Aktuella inställningar och anvisningar visas som för Visa info . Om inga åtgärder utförs under några sekunder döljs informationen enligt Dölj info . Informationen visas igen när nästa åtgärd utförs.	
Dölj info		

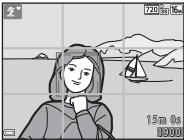
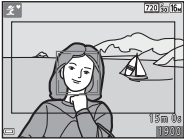
	Fotograferingsläge	Visningsläge
Rutmönster+ autoinfo	 <p>Förutom den information som visas med Automatikinfo, visas även ett kompositionsrutnät som hjälp när du komponerar bilder. Kompositionsrutnätet visas inte vid filminspelning.</p>	Aktuella inställningar och anvisningar visas som för Automatikinfo .
Filmram+ automatikinfo	 <p>Utöver den information som visas med Automatikinfo, visas en ram som representerar området som spelas in vid filminspelning innan inspelningen startar. Filmramen visas inte vid filminspelning.</p>	Aktuella inställningar och anvisningar visas som för Automatikinfo .

Datumstämpel

MENU-knappen → Y-menyikonen → Datumstämpel → Ⓞ-knappen

Datumet och tiden för fotografering kan stämplas på bilderna när du fotograferar vilket gör att informationen kan skrivas ut även på skrivare som inte har stöd för datumutskrift.



Alternativ	Beskrivning
DATE Datum	Datum stämplas på bilderna.
DATE Datum och tid	Datum och tid stämplas på bilderna.
Av (standardinställning)	Datum och tid stämplas inte på bilderna.



✓ Om datumstämpel



- Stämplade datum utgör en permanent del av bilddata och kan inte raderas. Datum och tid kan inte stämplas på bilder efter att de har tagits.
- Datum och tid kan inte stämplas i följande fall:
 - Om du använder motivtypen **Husdjursporträtt** (när  **Serietagning** har valts)
 - Vid filminspelning
- Det kan vara svårt att läsa datum och tid som stämplats på bilderna om du använder en mindre bildstorlek.

Elektronisk VR







MENU-knappen → Y-menyikonen → Elektronisk VR → Ⓞ-knappen

Välj inställningen för elektronisk VR (vibrationsreducering) som ska användas vid fotografering.

Alternativ	Beskrivning
 På	Effekterna av kameraskakning reduceras när du fotograferar stillbilder i följande förhållanden: <ul style="list-style-type: none">• När blixtläget är inställt på  (av) eller  (långsam synk)• När slutartiden är långsam• När motivet är mörkt Vibrationsreducering används alltid vid filminspelning.
Av (standardinställning)	Elektronisk VR är inaktiverad.

När **På** har valts används elektronisk VR enligt fotograferingsförhållandena när  visas på fotograferingskärmen ( 3).

Om elektronisk VR

- Elektronisk VR är inaktiverad när blixten används, utom när du använder läget med långsam synk.
- Det går inte att använda elektronisk VR när du använder följande motityper:
 - Sport (5)
 - Nattporträtt (5)
 - Skymning/gryning (4)
 - Nattlandskap (4)
 - Fyrverkeri (6)
 - Motljus (6)
 - Husdjursporträtt (6)
- Efter hand som kameraskakningen ökar minskar effektiviteten i elektronisk VR.
- De bilder som har tagits kan bli något "korniga".

Ljud

MENU-knappen → Y-menyikonen → Ljud → Ⓜ-knappen

Alternativ	Beskrivning
Knappljud	När På (standardinställning) har valts piper kameran en gång när åtgärder utförs, två gånger när motivet kräver fokus och tre gånger vid fel. Även ett startljud genereras. <ul style="list-style-type: none">Ljud inaktiveras vid användning av motivtypen Husdjursporträtt.
Slutarljud	När På (standardinställning) har valts genereras ett slutarljud när avtryckaren trycks ned. <ul style="list-style-type: none">Inget slutarljud genereras vid användning av serietagningsläge, vid filminspelning eller vid användning av motivtyp Husdjursporträtt.

Auto av

MENU-knappen → Y-menyikonen → Auto av → Ⓜ-knappen

Ställer in hur lång tid som passerar innan kameran övergår till vänteläge (📖 12).

Du kan välja **30 sek.**, **1 min.** (standardinställning), **5 min.** eller **30 min.**



Om automatisk avstängning

I följande situationer går det inte att ändra den tid som passerar innan kameran försätts i vänteläge:

- När en meny visas: 3 minuter
- När AV-kabeln är ansluten: 30 minuter

Formatera minne/Formatera minneskort

MENU-knappen → Y-menyikonen → Formatera minne/Formatera minneskort → OK-knappen

Använd det här alternativet för att formatera internminnet eller ett minneskort.

Om internminnet eller minneskortet formateras tas alla data bort permanent. Data som har raderats kan inte återställas. Se till att du överför viktiga bilder till en dator innan du formaterar.

- Stäng inte av kameran och öppna inte luckan till batterifacket/minneskortsfacket under formateringen.
- Ta ut minneskortet ur kameran om du vill formatera kamerans internminne. Alternativet **Formatera minne** visas på inställningsmenyn.
- Sätt in minneskortet i kameran om du vill formatera det. Alternativet **Formatera minneskort** visas på inställningsmenyn.

Språk/Language

MENU-knappen → Y-menyikonen → Språk/Language → OK-knappen

Välj språk för kamerans menyer och meddelanden.

Videoläge



MENU-knappen → Y-menyikonen → Videoläge → OK-knappen

Justera inställningarna för anslutning till en TV.

Välj mellan **NTSC** och **PAL**.

Både **NTSC** och **PAL** är standarder för analoga utsändningar för färg-TV.

Återställ alla

MENU-knappen → -menyikonen → Återställ alla → -knappen

Om du väljer **Återställ** återställs kamerans inställningar till standardinställningarna.

- Vissa inställningar återställs inte, t.ex. **Tidszon och datum** och **Språk/Language**.







Återställa filnumrering

Om du vill återställa filnumreringen till "0001" raderar du alla bilder som finns sparade i interminnet eller på minneskortet ( 18) innan du väljer **Återställ alla**.

Batterityp

MENU-knappen → -menyikonen → Batterityp → -knappen

För att se till att kameran visar rätt batterinivå ( 11) ska du välja den typ som överensstämmer med de batterier som används för närvarande.

Alternativ	Beskrivning
 Alkalisk (standardinställning)	Alkaliska LR6/L40-batterier (AA-storlek)
 COOLPIX (Ni-MH)	Uppladdningsbara Nikon EN-MH2 Ni-MH-batterier (nickelmetallhydrid)
 Litium	FR6/L91-litiumbatterier (AA-storlek)









Versionsinfo









MENU-knappen → Y-menyikonen → Versionsinfo → OK-knappen







Visa kamerans aktuella versionsinfo.

Felmeddelanden

Se tabellen nedan om ett felmeddelande visas.

Monitor	Orsak/lösning	
Minneskortet är skrivskyddat.	Spärren för skrivskydd är i "låst" läge. Skjut spärren för skrivskydd till det "skrivbara" läget.	-
Kortet kan inte användas.	Ett fel uppstod vid åtkomst till minneskortet.	6,
Kortet kan inte läsas.	<ul style="list-style-type: none">• Använd ett godkänt kort.• Kontrollera att kontakterna är rena.• Kontrollera att minneskortet är rätt isatt.	 19
Minneskortet är inte formaterat. Formatera minneskort?	Minneskortet har inte formaterats för användning i kameran. Formatering raderar alla data som sparats på minneskortet. Om du vill spara kopior av bilderna väljer du Nej och sparar kopiorna på en dator eller annat media innan du formaterar minneskortet. Välj Ja och tryck på  -knappen för att formatera minneskortet.	 6
Slut på minne.	Radera bilder eller sätt i ett nytt minneskort.	6, 18
Bilden kan inte sparas.	Ett fel uppstod när bilden sparades. Sätt i ett nytt minneskort eller formatera interminnet eller minneskortet.	 65
	Kameran har slut på filnummer. Sätt i ett nytt minneskort eller formatera interminnet eller minneskortet.	 65
	Det finns inte tillräckligt med minne för att spara kopian. Radera bilder på målplatsen.	18
Bilden kan inte ändras.	Välj bilder som stöder redigeringsfunktionen.	 25,  13

Monitor	Orsak/lösning	
Kan inte spela in film.	Ett timeout-fel inträffade när filmen spelades in på minneskortet. Använd ett minneskort med en snabbare skrivhastighet.	 38,  19
Det finns inga bilder i minnet.	Det finns inga bilder i interminnet eller på minneskortet. <ul style="list-style-type: none"> Ta ut minneskortet ur kameran om du vill visa bilder från kameran interminne. Om du vill kopiera bilder som har sparats i kameran interminne till minneskortet trycker du på MENU-knappen för att välja Kopiera på visningsmenyn. 	8  54
Filen innehåller inga bilddata.	Filen har inte skapats på eller redigerats med denna kamera. Filen kan inte visas på denna kamera. Visa filen på en dator eller annan utrustning som använts för att skapa eller redigera den.	–
Alla bilder är dolda.	Inga bilder finns tillgängliga för ett bildspel.	 50
Bilden kan inte tas bort.	Bilden är skyddad. Inaktivera skyddet.	 51
Ett objektivfel har inträffat. Starta om kameran och försök sedan igen.	Kontakta återförsäljaren eller en Nikon-auktoriserad servicerepresentant om felet kvarstår.	9
Kommunikationsfel	Ett fel uppstod vid kommunikation med skrivaren. Stäng av kameran och återanslut USB-kabeln.	 32
Systemfel	Ett fel har uppstått i kameran interna kretsar. Stäng av kameran, ta ur och sätt i batterierna igen och starta kameran. Kontakta återförsäljaren eller en Nikon-auktoriserad servicerepresentant om felet kvarstår.	6, 9
Skrivarfel: kontrollera skrivarens status.	När du har löst problemet väljer du Återuppta och trycker på  -knappen för att fortsätta att skriva ut.*	–
Skrivarfel: kontrollera papper.	Fyll på med papper i det angivna formatet, välj Återuppta och tryck på  -knappen för att fortsätta att skriva ut.*	–

Monitor	Orsak/lösning	
Skrivarfel: pappersstopp.	Ta bort papperet som fastnat, välj Återuppta och tryck på  -knappen för att fortsätta att skriva ut.*	-
Skrivarfel: slut på papper.	Fyll på med papper i det angivna formatet, välj Återuppta och tryck på  -knappen för att fortsätta att skriva ut.*	-
Skrivarfel: kontrollera bläck.	Det är något fel med skrivarbläcket. Kontrollera bläcket, välj Återuppta och tryck på  -knappen för att fortsätta att skriva ut.*	-
Skrivarfel: slut på bläck.	Byt ut bläckpatronen, välj Återuppta och tryck på  -knappen för att fortsätta att skriva ut.*	-
Skrivarfel: filen är skadad.	Det är något fel med bildfilen som ska skrivas ut. Välj Avbryt och tryck på  -knappen för att avbryta utskriften.	-

* Ytterligare hjälp och information finns i dokumentationen som medföljer skrivaren.

Filnamn

Bilder eller filmer får filnamn enligt nedan.

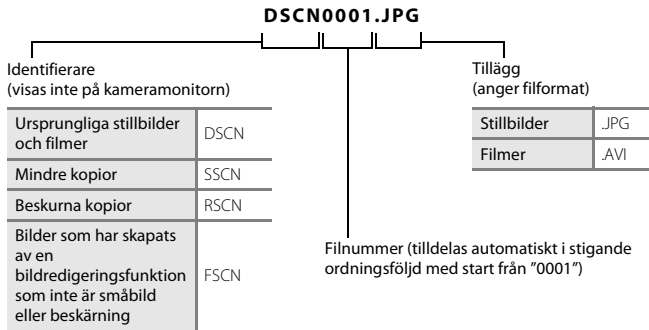

Extra tillbehör

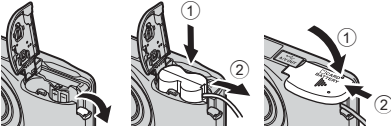
Laddningsbart batteri	Uppladdningsbara Ni-MH-batterier EN-MH2-B2 (uppsättning med två EN-MH2-batterier)* Uppladdningsbara Ni-MH-batterier EN-MH2-B4 (uppsättning med fyra EN-MH2-batterier)*
Batteriladdare	Batteriladdare MH-72 (innehåller två uppladdningsbara EN-MH2 Ni-MH-batterier)* Batteriladdare MH-73 (innehåller fyra uppladdningsbara EN-MH2 Ni-MH-batterier)*
Nätadapter	Nätadapter EH-65A (anslut som visas)  <p>Kontrollera att strömladdan ligger korrekt i skåran i batterifacket innan du stänger luckan till batterifacket/minneskortsfacket. Om en bit av sladden ligger utanför skåran kan luckan eller sladden skadas när luckan stängs.</p>
USB-kabel	USB-kabel UC-E16
AV-kabel	AV-kabel EG-CP14

* När du vill ladda EN-MH2-batterierna ska du endast använda batteriladdaren MH-72 eller MH-73. Använd inte dessa batteriladdare för att ladda några andra typer av batterier.

Tillgängligheten kan variera efter land och region.
Senaste nytt finns på vår webbplats och i våra broschyrer.



Teknisk information och index

Produktvård		2
Kameran.....		2
Batterier		4
Minneskort.....		6
Rengöring och förvaring		7
Rengöring		7
Förvaring		7
Felsökning		8
Specifikationer		15
Tillämpliga minneskort		19
Index		21

Produktvård

Kameran

Följ de säkerhetsanvisningar som beskrivs nedan samt alla varningar i "För din säkerhet" (📖 vii-x) när du använder eller förvarar enheten så att du får glädje av Nikon-produkten under lång tid.

✔ Tappa inte kameran

Produkten kan sluta att fungera som den ska om den utsätts för stora påfrestningar och vibrationer.

✔ Hantera objektivet och alla rörliga delar försiktigt

Var försiktig när du hanterar objektivet, objektivskyddet, monitorn, minneskortsfacket och batterifacket. De här delarna går lätt sönder. Om du är oförsiktig med objektivskyddet kan det leda till att kameran inte fungerar eller att objektivet går sönder. Om monitorn går sönder måste du vara försiktig så att du inte skadar dig på det krossade glasets och så att de flytande kristallerna från displayen inte kommer i kontakt med huden, ögonen eller munnen.

✔ Håll kameran torr

Enheten går sönder om den läggs i blöt eller utsätts för hög fuktighet.

✔ Undvik plötsliga temperaturförändringar

Plötsliga temperaturförändringar, t.ex. när du kommer in i eller går ut från en uppvärmd byggnad när det är kallt ute, kan orsaka kondens inuti kameran. Undvik kondens genom att placera kameran i ett fodral eller en plastpåse innan den utsätts för plötsliga temperaturförändringar.

✔ Undvik kraftiga magnetfält

Använd eller förvara inte kameran i närheten av utrustning som alstrar kraftigt elektromagnetisk strålning eller magnetiska fält. Kraftiga statiska laddningar eller magnetfält som alstras av exempelvis radiosändare kan ge upphov till störningar på monitorn, skada data på minneskortet eller påverka produktens interna kretsar.

Rikta inte objektivet mot starka ljuskällor under en längre tid

Se till att objektivet inte är riktat mot solen eller andra starka ljuskällor under en längre tid när du använder eller förvarar kameran. Intensivt ljus kan göra att bildsensorn försämras och ge upphov till en vit oskärpeeffekt i bilder.

Stäng av produkten innan du tar bort eller kopplar från strömkällan

Ta inte ur batterierna när produkten är aktiverad eller när bilder sparas eller raderas. Om du inte följer dessa anvisningar kan data gå förlorade och kamerans minne eller interna kretsar kan skadas.

Om monitorn

- Monitorer och elektroniska sökare tillverkas med mycket hög precision; minst 99,99% av pixlarna är funktionsdugliga, och högst 0,01% fattas eller är defekta. Detta innebär att fastän det i displayerna kan finnas några pixlar som alltid är tända (vita, röda, blå eller gröna) eller alltid är släckta (svarta), så är det inget fel och det påverkar inte den slutliga bilden som tas.
- Det kan vara svårt att se bilder på monitorn i starkt ljus.
- Monitorn är bakgrundsbelyst med lysdioder. Om monitorn börjar mörkna eller flimra ska du kontakta en Nikon-auktoriserad servicerepresentant.

Om smetning

Vita eller färgade ränder kan synas på monitorn när du riktar kameran mot ljusa motiv. Detta kallas för "smetning" och uppstår när mycket starkt ljus träffar bildsensorn. Detta är en egenskap hos bildsensorer och betyder inte att det är fel på kameran. Smetning kan också visas som missfärgade delar i monitorn under fotografering. Det förekommer inte på bilder som har sparats med kameran förutom vid filmer. När du spelar in filmer rekommenderar vi att du undviker att rikta kameran mot mycket ljusa motiv, till exempel solen, reflekterat solljus eller elektriska lampor.

Batterier

Läs och följ varningarna i "För din säkerhet" (📖 vii-x) före användning.

✔ Om att använda batterier

- Använda batterier kan överhettas. Hantera dem varsamt.
- Använd inte batterier efter deras bäst före-datum.
- Starta och stäng inte av kameran flera gånger om urladdade batterier har satts i kameran.

✔ Reservbatterier

Vi rekommenderar att du tar med dig reservbatterier beroende på var du fotograferar. Det kan vara svårt att köpa batterier i vissa områden.

✔ Ladda batterier

Om du använder tillvalet uppladdningsbara batterier ska du ladda batterierna innan du tar bilder. Batterierna är inte laddade vid inköpstillfället.

Se till att du läser och följer varningarna i bruksanvisningen som medföljer batteriladdaren.

✔ Ladda uppladdningsbara batterier

- Blanda inte batterier med olika mycket laddning kvar eller batterier med olika märken eller modellnummer.
- Om du använder EN-MH2-batterier med den här kameran ska du ladda två batterier i taget med batteriladdaren MH-72. Om du använder batteriladdaren MH-73 laddar du två eller fyra batterier i taget. Använd endast batteriladdaren MH-72 eller MH-73 för att ladda EN-MH2-batterier.
- Om du använder batteriladdaren MH-72 eller MH-73 ska du bara ladda EN-MH2-batterier.

✔ Om uppladdningsbara EN-MH1-batterier och batteriladdaren MH-70/71

- Du kan även använda uppladdningsbara EN-MH1 Ni-MH-batterier med kameran.
- Använd endast batteriladdaren MH-70 eller MH-71 för att ladda EN-MH1-batterier.
- Om du använder batteriladdaren MH-70 eller MH-71 ska du bara ladda EN-MH1-batterier.
- Ställ in **Battery** (📖 25, 🎚️ 66) på **COOLPIX (Ni-MH)** på inställningsmenyn.

Om uppladdningsbara Ni-MH-batterier

- Om du flera gånger laddar uppladdningsbara Ni-MH-batterier medan de fortfarande har laddning kvar kan meddelandet **Batteriet är slut**, visas i förtid när du använder batterierna. Detta beror på minneseffekten där den totala laddning som batteriet kan ha minskar tillfälligt. Använd batterierna tills det inte finns någon laddning kvar så kommer de att återgå till normalt beteende.
- Uppladdningsbara Ni-MH-batterier laddas även ur när de inte används. Vi rekommenderar att du laddar batterierna precis innan du ska använda dem.

Användning i kalla miljöer

Batteriets prestanda minskar i kalla miljöer. Försök att inte låta kameran och batterierna bli för kalla när du använder kameran i kalla miljöer. Kameran kanske inte fungerar om du använder urladdade batterier i kalla miljöer. Förvara reservbatterierna varmt och växla mellan de två uppsättningarna med batterier. Batterier som inte kan användas för att de har blivit för kalla kan ofta användas igen när de har värmts upp.

Batteripoler

Smuts på batteripolerna kan leda till att kameran inte fungerar som den ska. Ta bort smuts från polerna med en torr trasa.

Återstående batteriladdning

Om du sätter in urladdade batterier i kameran kan kameran ange att batterierna har tillräckligt med laddning kvar. Detta är vanligt för batterier.

Återvinning

Förbrukade batterier är en värdefull resurs. Återvinn förbrukade batterier i enlighet med lokala bestämmelser. Täck över batteripolerna med tejp vid återvinning.

Minneskort

- Använd bara SD-minneskort (Secure Digital) (SD-19).
- Följ de försiktighetsåtgärder som anges i dokumentationen som medföljer det minneskort du använder.
- Sätt inte fast etiketter eller klistermärken på minneskortet.
- Formatera inte minneskortet med en dator.
- Första gången du sätter i ett minneskort som har använts i en annan enhet i den här kameran är det viktigt att du formaterar kortet med den här kameran. Vi rekommenderar att du formaterar nya minneskort med den här kameran innan du använder dem i kameran.
- Observera att **formatering tar bort alla bilder och andra data på minneskortet permanent**. Om det finns data på minneskortet som du vill spara måste du kopiera över innehållet till en dator innan du utför formateringen.
- Om meddelandet **Minneskortet är inte formaterat. Formatera minneskort?** visas när kameran slås på så måste minneskortet formateras. Om det finns data på minneskortet som du inte vill radera väljer du **Nej** och trycker på -knappen. Kopiera de data som du vill spara till en dator före formatering. För att formatera minneskortet väljer du **Ja**.
- Vidta följande försiktighetsåtgärder när du formaterar minneskortet, sparar och raderar bilder och kopierar bilder till datorn, annars kan dina data eller själva minneskortet skadas.
 - Öppna inte luckan till batterifacket/minneskortsfacket och ta inte bort kortet eller batterierna.
 - Stäng inte av kameran.
 - Koppla inte bort nätadaptern.

Rengöring och förvaring

Rengöring

Använd inte alkohol, tinner eller andra flyktiga kemikalier.

Objektiv	Vidrör inte glasdelar med fingrarna. Ta bort damm eller ludd med en blåspensel (vanligtvis en liten pensel med en gummikula i ena änden som pumpas upp så att luft strömmar ut i andra änden). Om du vill ta bort fingeravtryck eller annan smuts som inte kan avlägsnas med en blåspensel, torkar du av objektivet med en mjuk trasa i en spiralformad rörelse från mitten och ut mot kanterna. Om detta inte fungerar kan du rengöra objektivet med en trasa som fuktats lätt med ett rengöringsmedel.
Monitor	Ta bort damm eller ludd med en blåspensel. Om du vill ta bort fingeravtryck eller annan smuts rengör du monitorn med en mjuk och torr trasa. Var försiktig och tryck inte.
Kamerahus	Använd en blåspensel för att ta bort damm, smuts eller sand, och torka sedan försiktigt med en mjuk och torr trasa. Om du har använt kameran på stranden eller i en sandig eller dammig miljö, torkar du bort sand, damm eller salt med en torr trasa som är lätt fuktad med rent färskvatten och torkar sedan av kameran noggrant. Observera att okända partiklar som råkat komma in i kameran kan leda till skador som inte täcks av garantin.

Förvaring

Stäng av kameran när den inte används. Kontrollera att strömlampan inte lyser innan du lägger undan kameran. Ta ut batterierna om kameran inte kommer att användas under en längre tid. Förvara inte kameran tillsammans med lösningsmedel, malmedel eller på platser som:

- Innehåller utrustning som utsänder kraftiga elektromagnetiska fält, t.ex. TV- och radioapparater
- Platser med temperaturer som är lägre än -10°C eller över 50°C
- Platser som är dåligt ventilerade eller har en luftfuktighet på över 60%









Ta ut kameran från förvaringsplatsen minst en gång i månaden för att förhindra mögel och mögelfläckar. Slå på kameran och tryck ned avtryckaren några gånger innan du lägger undan kameran igen.

Följ anvisningarna i "Batterier" (🔋:4) i "Produktvård" (🔧:2) vid batteriförvaring.

Felsökning













Om kameran inte fungerar som förväntat kontrollerar du listan över vanliga problem nedan innan du kontaktar återförsäljaren eller en Nikon-auktoriserad servicerepresentant.

















Problem med strömförsörjning, visning, inställningar





















Problem	Orsak/lösning	
Kameran är påslagen men reagerar inte.	Vänta tills inspelningen avslutas. Stäng av kameran om problemet kvarstår. Om kameran inte stängs av, ta ut och sätt i batteriet eller batterierna igen, eller, om du använder en nätadapter, koppla loss nätadaptern och anslut den igen. Notera att även om alla data som håller på att sparas förloras så påverkas inte data som redan har sparats när strömkällan tas ur eller kopplas loss.	6, 9,  72
Kameran stängs av utan förvarning.	<ul style="list-style-type: none">• Kameran slås av automatiskt för att spara energi (funktionen auto av).• Kameran eller batterierna har blivit för kalla och fungerar inte normalt.• Kamerans insida har blivit varm. Låt kameran vara avstängd tills insidan har svalnat och försök sedan att slå på den igen.	12  5 –
Monitorn är tom.	<ul style="list-style-type: none">• Kameran är avstängd.• Batterierna är slut.• Kameran har gått över i vänteläge för att spara energi. Tryck på strömbrytaren, avtryckaren, -knappen, -knappen eller -knappen (filminspelning).• Blixtlampan blinkar när blixten laddas. Vänta på att blixten laddas.• Kameran och datorn är anslutna via en USB-kabel.• Kameran och TV:n är anslutna via en AV-kabel.	9 11 1, 12 2,  13 27, 30 27,  31

Problem	Orsak/lösning	
Det är svårt att läsa informationen på monitorn.	<ul style="list-style-type: none"> Välj Monitorinställningar > Ljusstyrka på inställningsmenyn och justera monitorns ljusstyrka. Monitorn är smutsig. Rengör monitorn. 	25,  60  7
Felaktigt datum och tid för tagna bilder.	<ul style="list-style-type: none"> Om kamerans klocka inte har ställts in blinkar  vid fotografering och filminspelning. Bilder och filmer som sparas innan klockan har ställts in får datumet "00/00/0000 00:00" eller "01/01/2016 00:00". Ställ in rätt tid och datum med alternativet Tidszon och datum på inställningsmenyn. Kameraklockan är inte lika exakt som vanliga armbandsur eller andra klockor. Kontrollera då och då kamerans klocka mot tillförlitliga tidskällor och ställ om klockan vid behov. 	9, 25,  57
Inga indikatorer visas på monitorn.	Dölj info har valts för Fotoinfo i Monitorinställningar på inställningsmenyn.	25,  60
Datumstämpel är inte tillgängligt.	Tidszon och datum har inte ställts in på inställningsmenyn.	9, 25,  57
Datum stämplas inte på bilderna även om Datumstämpel är aktiverat.	<ul style="list-style-type: none"> Det aktuella fotograferingsläget stöder inte Datumstämpel. Datum kan inte stämplas på filmer. 	 62
Skärmen för inställning av tidszon och datum visas när kameran startas.	Klockbatteriet är tomt, alla inställningar har återställts till sina standardvärden.	9, 12
Kamerans inställningar återställs.		
Kameran blir varm.	Kameran kan bli varm om den används för långa filminspelningar eller om kameran används på en varm plats. Det betyder inte att det är fel på kameran.	–
Kameran låter.	När Autofokusläge är inställt på Aktiv AF på filmmenyn eller i vissa fotograferingslägen kan kameran avge en signal vid fokusering.	25,  56



Problem med fotografering



Problem	Orsak/lösning	
Det går inte att växla till fotograferingsläge.	Koppla bort USB-kabeln.	27, 30,  32
Ingen bild tas när avtryckaren trycks ned.	<ul style="list-style-type: none">Tryck på -knappen eller avtryckaren när kameran är i visningsläge.Tryck på MENU-knappen när menyerna visas.Batterierna är slut.Blixtlampan blinkar när blixten laddas.	1, 17 2 11 2,  13
Det går inte att fokusera.	<ul style="list-style-type: none">Motivet är för nära. Försök att fotografera i läget för automatisk motivtyp, motivtypen Närbild eller makroläget.Det är svårt att fokusera på motivet.Stäng av kameran och sätt på den igen.	20, 21,  3,  5,  15  21 9
Bilderna är oskarpa.	<ul style="list-style-type: none">Använd blixten.Öka värdet för ISO-känslighet.Välj Elektronisk VR på inställningsmenyn.Använd ett stativ för att stabilisera kameran vid fotografering (mer effektivt om du samtidigt använder självutlösaren).	20,  11  47 25,  63 20,  14
Ljusränder eller missfärgning syns på monitorn.	Smetning kan uppstå när extremt starkt ljus träffar bildsensorn. När du spelar in filmer ska du undvika ljusstarka objekt, t.ex. solen, reflektioner från solen eller elektriska lampor.	 3

Problem	Orsak/lösning	
Ljusa prickar visas på bilder som är tagna med blix.	Blixten reflekteras från partiklar i luften. Ställ in blixtläget på  (av).	20,  12
Blixten utlöses inte.	<ul style="list-style-type: none"> Blixtläget är inställt på  (av). En motivtyp där blixten inte kan användas har valts. På har valts för Blinkningskydd på menyn Smart porträtt. En funktion där blixten inte kan användas har aktiverats. 	20,  11,  12  17 25,  49  19
Det går inte att använda den digitala zoomen.	Digital zoom kan inte användas i följande situationer. <ul style="list-style-type: none"> När Porträtt, Nattporträtt eller Husdjursporträtt har valts som motivtyp När läget för smart porträtt har aktiverats 	21,  4 21,  8
Inget avtryckarljud hörs.	<ul style="list-style-type: none"> Av har valts för Ljud > Slutarljud på inställningsmenyn. Inget ljud genereras i vissa fotograferingslägen och inställningar, även om På har valts. Blockera inte högtalaren. 	25,  64 2
Bilderna ser smutsiga ut.	Objektivet är smutsigt. Rengör objektivet.	 7
Färgerna är onaturliga.	Vitbalans eller nyans har inte justerats ordentligt.	25,  5,  44
Slumpmässigt placerade ljusa bildpunkter ("brus") förekommer i bilden.	Motivet är mörkt och slutartiden för lång eller ISO-känsligheten för hög. Du kan minska mängden brus genom att: <ul style="list-style-type: none"> använda blixten ställa in ett lägre värde för ISO-känslighet 	 11  47

Problem	Orsak/lösning	
Bilderna är för mörka (underexponerade).	<ul style="list-style-type: none"> Blixtläget är inställt på  (av). Blixtfönstret skymms. Motivet är utanför blixstens effektiva område. Justera exponeringskompensationen. Öka ISO-känslighet. Motivet är i motljus. Välj motivtypen Motljus eller ställ in blixtläget på  (upplättningsblixt). 	20,  , 11,  , 17, 13,  , 16, 20,  , 16,  , 47, 20, 21,  , 6,  , 11
Bilderna är för ljusa (överexponerade).	Justera exponeringskompensationen.	20,  , 16
Oväntade resultat när blixten är inställd på  (automatisk, med röda ögon-reducering).	När du tar bilder med  (automatisk, med röda ögon-reducering) eller när du tar bilder med upplättningsblixt med långsam synk och röda ögon-reducering i Nattporträtt (antingen i läget för automatisk motivtyp eller i motivtypsläge), kan röda ögon-reducering i sällsynta fall tillämpas på områden som inte påverkas av röda ögon. Använd autoläge eller någon annan motivtyp än Nattporträtt och ändra blixtläget till någon annan inställning än  (automatisk, med röda ögon-reducering) och ta bilden igen.	20, 21,  , 5,  , 11
Hudtoner mjukas inte upp.	<ul style="list-style-type: none"> Under vissa fotograferingsförhållanden kanske inte hudtonerna blir mjukare. Använd effekten Mjuka hudtoner i visningsmenyn för bilder som innehåller fyra eller fler ansikten. 	 , 21, 25,  , 28
Det tar lång tid att spara bilder.	<p>Det kan ta ett tag att spara bilder i följande situationer.</p> <ul style="list-style-type: none"> När funktionen brusreducering används, till exempel om du fotograferar i mörker När blixten är inställd på  (automatisk, med röda ögon-reducering) När funktionen för mjukare hudtoner används under fotograferingen 	– 20,  , 13,  , 21

Problem med visning

Problem	Orsak/lösning	
Det går inte att visa en fil.	<ul style="list-style-type: none"> • Den här kameran kanske inte kan visa bilder som har sparats med en digitalkamera av annat märke eller modell. • Den här kameran kan inte visa filmer som spelats in med en digitalkamera av annat märke eller modell. • Den här kameran kanske inte kan visa data som redigerats på en dator. 	–
Det går inte att zooma in bilden.	<ul style="list-style-type: none"> • Visningszoomen kan inte användas för filmer, småbilder eller bilder som har beskurits till storleken 320 × 240 eller mindre. • Den här kameran kanske inte kan zooma in på bilder som har tagits med en digitalkamera av annat märke eller modell. 	–
Det går inte att redigera bilden.	<ul style="list-style-type: none"> • Vissa bilder kan inte redigeras. Bilder som redan redigerats kan inte redigeras på nytt. • Det finns inte tillräckligt med ledigt utrymme i internminnet eller på minneskortet. • Den här kameran kan inte redigera bilder som har tagits med andra kameror. • Redigeringsfunktionerna för bilder är inte tillgängliga för filmer. 	 25 – – –
Det går inte att rotera bilden.	Den här kameran kan inte rotera bilder som har tagits med en digitalkamera av annat märke eller modell.	–
Bilderna visas inte på TV:n.	<ul style="list-style-type: none"> • Videoläge är inte korrekt inställt på inställningsmenyn. • Det finns inga bilder på minneskortet. Byt ut minneskortet. Ta bort minneskortet för att visa bilder från internminnet. 	25,  65 6
Nikon Transfer 2 startar inte när kameran ansluts till en dator.	<ul style="list-style-type: none"> • Kameran är avstängd. • Batterierna är slut. • USB-kabeln är inte korrekt ansluten. • Kameran kan inte identifieras av datorn. • Datorn är inte inställd på att starta Nikon Transfer 2 automatiskt. Mer information om Nikon Transfer 2 finns i hjälpinformationen i ViewNX-i. 	9 11 27, 30 – –

Problem	Orsak/lösning	
Bilder som ska skrivas ut visas inte.	<ul style="list-style-type: none"> • Det finns inga bilder på minneskortet. Byt ut minneskortet. • Ta bort minneskortet om du vill skriva ut bilder från internminnet. 	6 8
Det går inte att välja pappersformat med kameran.	Pappersformatet kan inte väljas på kameran i situationerna nedan, även om du skriver ut från en PictBridge-kompatibel skrivare. Använd skrivaren för att välja pappersformat. <ul style="list-style-type: none"> • Skrivaren stöder inte det pappersformat som du har angett i kameran. • Skrivaren väljer automatiskt pappersformat. 	27,  34,  35 –

Specifikationer

Nikon COOLPIX A10-digalkamera

Typ	Kompakt digalkamera
Antal effektiva pixlar	16,1 miljoner (Bildbearbetning kan minska antalet effektiva pixlar.)
Bildsensor	$\frac{1}{2}$,3-tums CCD; cirka 16,44 miljoner pixlar totalt
Objektiv	NIKKOR-objektiv med 5x optisk zoom
Brännvidd	4,6–23,0 mm (bildvinkeln motsvarar ett objektiv på ungefär 26–130 mm i 35mm-format [135])
f-nummer	f/3,2–6,5
Uppbyggnad	6 element i 5 grupper
Förstoringsgrad med digital zoom	Upp till 4x (bildvinkeln motsvarar ett objektiv på ungefär 520 mm i 35mm-format [135])
Vibrationsreducering	Elektronisk VR (filmer)
Reducering av rörelseoskärpa	Elektronisk VR (stillbilder)
Autofokus (AF)	Kontrastdetekterande AF
Fokusintervall	<ul style="list-style-type: none">• [W]: Cirka 50 cm –∞, [T]: Cirka 80 cm –∞• Makroläge: Cirka 10 cm (vidvinkelposition i relation till –∞) (Alla avstånd mäts från objektivets framkant)
Fokusområdesval	Mitten, ansiktsavkänning
Monitor	6,7 cm (2,7 tum), cirka 230 000 punkters, TFT LCD med fem olika nivåer för ljusstyrka
Sökartäckning (fotograferingsläge)	Cirka 98% horisontell och 98% vertikal (jämfört med den faktiska bilden)
Sökartäckning (visningsläge)	Cirka 100% horisontell och 100% vertikal (jämfört med den faktiska bilden)

Minne	
Media	Interminne (cirka 17 MB), SD-/SDHC-/SDXC-minneskort (128 GB eller mindre)
Filsystem	DCF- och Exif 2.3-kompatibelt
Filformat	Stillbilder: JPEG Filmer: AVI (Video: Motion-JPEG-kompatibelt, Ljud: PCM, enkanalig)
Bildstorlek (pixlar)	<ul style="list-style-type: none"> • 16M (Hög) [4 608 × 3 456★] • 16M [4 608 × 3 456] • 8M [3 264 × 2 448] • 4M [2 272 × 1 704] • 2M [1 600 × 1 200] • VGA [640 × 480] • 16:9 [4 608 × 2 592]
ISO-känslighet (känslighet för standardutdata)	ISO 80–1600
Exponering	
Mätningssläge	Matris, centrumvägt (digital zoom mindre än 2x), spot (digital zoom 2x eller mer)
Exponeringskontroll	Programmerad autoexponering och exponeringskompensation (–2,0 – +2,0 EV i steg om $\frac{1}{3}$ EV)
Slutare	Mekanisk och laddningskopplad elektronisk slutare
Slutartid	<ul style="list-style-type: none"> • $\frac{1}{2000}$–1 sek. • 4 s (Fyrverkeri-motivtyp)
Bländare	Elektroniskt val av ND-filter (–2,7 AV)
Område	2 steg (f/3.2 och f/8 [W])
Självutlösare	Ca 10 sek.
Blixt	
Område (ca) (ISO-känslighet: Auto)	[W]: 0,5–3,6 m [T]: 0,8–1,7 m
Blixtstyrning	TTL-autoblixt med förblixtar

Gränssnitt	
USB-anslutning	<p>Hi-Speed USB</p> <ul style="list-style-type: none"> • Stöder Direct Print (PictBridge) • Används även som ljud-/videoanslutning (NTSC eller PAL kan väljas för videoutdata).
Språk som stöds	<p>Arabiska, bengali, bulgariska, kinesiska (förenklad och traditionell), tjeckiska, danska, nederländska, engelska, finska, franska, tyska, grekiska, hindi, ungerska, indonesiska, italienska, japanska, koreanska, marathi, norska, persiska, polska, portugisiska (Europa och Brasilien), rumänska, ryska, serbiska, spanska, svenska, tamil, telugu, thailändska, turkiska, ukrainska och vietnamesiska</p>
Strömkällor	<ul style="list-style-type: none"> • Två alkaliska LR6/L40-batterier (AA-storlek) • Två FR6/L91-litiumbatterier (AA-storlek) • Två uppladdningsbara EN-MH2 Ni-MH-batterier (köps separat) • Nätadapter EH-65A (säljs separat)
Batteriets livslängd¹	
Stillbilder	<ul style="list-style-type: none"> • Cirka 200 bilder med alkaliska batterier • Cirka 730 bilder med litiumbatterier • Cirka 500 bilder med EN-MH2-batterier
Filmer (faktisk batterikapacitet för inspelning)²	<ul style="list-style-type: none"> • Cirka 1 tim. 25 min. med alkaliska batterier • Cirka 4 tim. 15 min. med litiumbatterier • Cirka 2 tim. 40 min. med EN-MH2-batterier
Stativgänga	1/4 (ISO 1222)
Mått (B × H × D)	Cirka 96,4 × 59,4 × 28,9 mm (exklusive utskjutande delar)
Vikt	Cirka 160 g (inklusive batterier och SD-minneskort)
Driftsmiljö	
Temperatur	0°C–40°C
Luftfuktighet	85% eller lägre (ingen kondens)

- Om inget annat anges är alla siffror baserade på nya alkaliska LR6/L40-batterier (AA-storlek) och en omgivande temperatur på $23 \pm 3^{\circ}\text{C}$ enligt CIPA (Camera and Imaging Products Association; branschorganisationen för kamera- och bildprodukter).
- ¹ Batterikapaciteten kan variera beroende på användningsförhållanden, fotograferingsintervall och hur länge menyer och bilder visas.
De medföljande batterierna är endast avsedda för provanvändning. Siffrorna för litiumbatterier har uppmätts med FR6/L91 Energizer(R) Ultimate Lithium-batterier (AA-storlek) (finns att köpa i handeln).
 - ² Enskilda filmler får inte vara större än 4 GB eller längre än 29 minuter. Om kameran blir för varm kan inspelningen avslutas innan dessa begränsningarna har uppnåtts.

Specifikationer

- Nikon kan inte hållas ansvarigt för eventuella felaktigheter i den här handboken.
- Specifikationerna och produktens utseende kan komma att ändras utan föregående meddelande.

Tillämpliga minneskort

Kameran stöder minneskorten SD, SDHC och SDXC (128 GB eller mindre).

- Minneskort med en SD-hastighetsklass på 6 eller snabbare rekommenderas vid filminspelning. Om du använder ett långsammare minneskort finns det risk att filminspelningen plötsligt avbryts.
- Om du använder en kortläsare måste du se till att den är kompatibel med ditt minneskort.
- Kontakta tillverkaren för mer information om minneskortsfunktioner, användning och prestandagarantier.

Varumärkesinformation

- Windows är antingen ett registrerat varumärke eller ett varumärke som tillhör Microsoft Corporation i USA och/eller andra länder.
- Mac är ett varumärke eller registrerat varumärke som tillhör Apple Inc i USA och andra länder.
- Adobe, Adobe-logotypen och Reader är antingen varumärken eller registrerade varumärken som tillhör Adobe Systems Incorporated i USA och/eller andra länder.
- SDXC-, SDHC- och SD-logotyperna är varumärken som tillhör SD-3C, LLC.



- PictBridge är ett varumärke.
- Alla andra varumärken som nämns i den här handboken eller annan dokumentation som medföljde din Nikon-produkt är varumärken eller registrerade varumärken som tillhör respektive innehavare.

FreeType License (FreeType2)



































- Delar av denna programvara är copyright © 2012 The FreeType Project (<http://www.freetype.org>). Alla rättigheter förbehålles.























MIT License (HarfBuzz)

- Delar av denna programvara är copyright © 2016 The HarfBuzz Project (<http://www.freedesktop.org/wiki/Software/HarfBuzz>). Alla rättigheter förbehålles.

Index

Symboler

T Telefoto	15
W Vidvinkel	15
Q Visningszoom	17, 
 Miniaturbildsvisning	17, 
 Läget Automatisk motivtyp	21, 
 Motivtyp	21, 
SE Specialeffektsläge	21, 
 Läget Smart porträtt	21, 
 Autoläge	21, 
 Visningsläge	17
 Inställningsmeny	25, 
 Aktivera alternativ-knapp	2
 Knapp för fotograferingsläge	2
 Filminspelningsknapp	2
 Visningsknapp	2, 17
 Raderingsknapp	2, 18
MENU -knapp	2, 25
 Blixtläge	20, 
 Självutlösare	20, 
 Makroläge	20, 
 Exponeringskompensation	20, 
 Hjälp	
A	
Aktiv AF	
Ansiktsavkänning	
Anslutningslock	2
Antal återstående exponeringar ...	11, 
Auto av	12, 















Autofokus	 21,  56
Autofokussläge	 56
Autoläge	21,  10
Automatisk blixt	 12
Automatisk slutare för husdjursporträtt	 6
AV-kabel	28,  31,  72
Avtryckare	1, 14
B	
Batteri	6, 12
Batteriladdare	 72
Batterityp	 66
Beskära	 23,  30
Bildkval/storlek	 42
Bildspel	 50
Blinkningskydd	 49
Blixt	1,  11
Blixt av	 12
Blixtlampan	2,  13
Blixtläge	20,  11
Bländarvärde	15
C	
Cyanotyp CO	 7
D	
Dator	28, 30
Datum och tid	9,  57
Datumformat	10,  57
Datumstämpel	 62
Digital zoom	15

Direct Print	28,	32	
D-Lighting		27	
E			
Elektronisk VR		63	
Enbildstagning		46	
Enkel AF		56	
EN-MH1		4	
EN-MH2		72,	4
Exponeringskompensation	20,	16	
Extra tillbehör		72	
E			
Filmalternativ		55	
Filminspelning	23,	37	
Filminspelningsknapp		2	
Filmlängd	23,	37	
Filmmeny	25,	55	
Filmvisning	23,	39	
Filnamn		71	
Fokus	14,	20	
Fokusindikator		4	
Fokuslås		22	
Fokusområde		14	
Formatera	7,	65	
Formatera internminnet		65	
Formatera minneskort	7,	65	
Fotografering		13	
Fotograferingsmeny	25,	41,	42
Fotoinfo		60	
Fyrverkeri 		4,	6
Förinspelad manuell		45	

H			
Helskärmsläge		17	
Hjälp		4	
Husdjursporträtt 		4,	6
Högkontrast monokrom 		67	
Högtalare		2	
I			
Indikator för batterinivå		11	
Inställningsmeny	25,	57	
Internminne		8	
ISO-känslighet		47	
K			
Kalendervisning		24	
Knapp för fotograferingsläge		2	
Knappljud		64	
Kopiera		54	
L			
Laddningsbart batteri		72	
Lampa för självutlösare	1,	14	
Landskap 		4	
Leendeutlösare		48	
Ljud		64	
Ljud-/videoingång	28,	31	
Ljusstyrka		60	
Lucka till batterifack/minneskortsfack	2, 6		
Långsam synk		12	
Läget Automatisk motivtyp	21,	3	
Läget Smart porträtt	21,	8	
M			
Makroläge	20,	15	
Mat 		4,	5

Menyn Smart porträtt	41, 48
Mikrofon	1
Miniatyrbildsvisning	17, 24
Minneskort	6, 19
Minneskortsfack	6
Mjuka hudtoner	28, 48
Monitor	2, 3, 7
Monitorinställningar	60
Motivtyp	21, 4
Motljus 	4, 6
Multiväljare	2
N	
Nattlandskap 	4
Nattporträtt 	4, 5
Nikon Transfer 2	32
Nostalgisk sepia SE	7
Närbild 	4, 5
Nätadapter	72
O	
Objektiv	1, 15
Objektivskydd	1
Optisk zoom	15
P	
Pappersformat	34, 35
Party/inomhus 	4, 5
PictBridge	28, 32
Pop POP	7
Porträtt 	4
R	
Radera	18
Rem	ii

Rotera bild	53
Röda ögon-reducering	12, 13
S	
Selektiv färg 	7
Serietagning	46
Självutlösare	20, 14
Skriva ut	28, 33, 35
Skrivare	28, 32
Skydda	51
Skymning/gryning 	4
Slutarljud	64
Slutartid	15
Småbild	29
Snabbeffekter	26
Snö 	4
Solnedgång 	4
Sommartid	10, 59
Specialeffektsläge	21, 7
Spegla 	7
Spela in filmer	23, 37
Sport 	4, 5
Språk	65
Stativgänga	2, 17
Strand 	4
Ström	9
Strömbrytare/strömlampa	1, 9
I	
Tidsskillnad	58
Tidszon	10, 57
Tidszon och datum	9, 57
Tillägg	71
Trycka ned halvvägs	15

TV.....	28, 	31
U		
Upplättningsblix.....		12
USB-/ljud-/videoutgång	2, 27, 30,  31, 	32
USB-kabel.....	27, 30,  32, 	72
V		
Versionsinfo.....		67
Videoläge.....		65
ViewNX-i.....		29
Visning.....	17, 	39
Visningsknapp.....	2, 17	
Visningsläge.....		17
Visningsmeny.....	25, 	50
Visningszoom.....	17, 	23
Vitbalans.....		44
Volym.....		39
Z		
Zoom.....		15
Zooma in.....		15
Zooma ut.....		15
Zoomreglage.....		1, 15
Å		
Återställ alla.....		66
Ö		
Ögla för kamerarem.....		1

Denna handbok får inte reproduceras vare sig helt eller delvis i någon form (förutom som korta citat i testartiklar eller recensioner) utan skriftligt godkännande från NIKON CORPORATION.

NIKON CORPORATION

© 2016 Nikon Corporation



CT5L01(1B)
6MN6441B-01