

# Nikon

DIGITALKAMERA

# COOLPIX B500

## Referenshandbok



Snabb ämnessökning

- 
- Läs denna handbok noggrant innan du använder kameran.
  - För att säkerställa korrekt användning av kameran, se till att läsa "För säkerhets skull" (sida viii).
  - Efter att du har läst denna handbok, förvara den på en lättillgänglig plats som framtida referens.

Sv

# Snabb ämnessökning

Du kan återvända till den här sidan genom att trycka eller klicka på  i det nedre högra hörnet på varje sida.

## Huvudrubriker

För användare av smarta enheter .....	iii
Inledning .....	v
Innehållsförteckning .....	xii
Kamerans delar.....	1
Komma igång.....	9
Grundläggande fotograferings- och visningsfunktioner.....	20
Fotograferingsfunktioner .....	27
Bildvisningsfunktioner.....	63
Filmer .....	75
Ansluta kameran till en TV, skrivare eller dator .....	86
Använda menyn.....	97
Teknisk information.....	143

## Vanliga rubriker



För din säkerhet



Vad SnapBridge  
kan göra för dig.



Välja  
fotograferingsläge



Använda zoomen



Serietagning



Redigera bilder  
(stillbilder)



Felsökning



Index



# SnapBridge

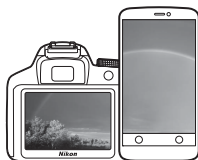

## Your images. The world. Connected

Välkommen till SnapBridge — Nikons nya familj av tjänster för att förbättra din bildupplevelse. SnapBridge eliminerar barriären mellan din kamera och kompatibla smarta enheter genom en kombination av *Bluetooth*® low energy (BLE)-teknologi och en dedikerad app. De historier du fångar med din Nikon-kamera och objektiv överförs automatiskt till enheten när de tas. De kan även enkelt överföras till molnlagringstjänster, vilket möjliggör åtkomst på alla dina enheter. Du kan dela med dig av din glädje, när och var du vill.

### Ladda ner SnapBridge-appen för att komma igång!

Dra nytta av den omfattande bekvämligheten genom att ladda ner SnapBridge-appen på din smarta enhet nu. Med några få enkla steg ansluter denna app dina Nikon-kameror med kompatibla iPhone®, iPad® och/eller iPod touch® eller smarta enheter som kör operativsystemet Android™. Appen är tillgänglig kostnadsfritt på webbplatsen (<http://snapbridge.nikon.com>), Apple App Store® och Google Play™.

För den senaste informationen om SnapBridge, besök Nikons webbplats för ditt område (vi).



## Den spännande bildupplevelsen som SnapBridge erbjuder...



Automatisk bildöverföring från kameran till en smart enhet tack vare den konstanta anslutningen mellan de två enheterna — vilket gör fotodelning online enklare än någonsin

### NIKON IMAGE SPACE



Överföring av fotografier och miniatyrbilder till molntjänsten NIKON IMAGE SPACE

## Ett utbud av tjänster som förbättrar ditt fotograferingsliv, inklusive:

- Fjärrstyrning av kameran



- Inbäddning av upp till två informationsposter (t.ex. upphovsrätt, kommentarer, text och logotyper) på bilder



- Automatisk uppdatering av kamerans information om datum och tid och platsinformation



- Ta emot kamerans firmwareuppdateringar









# Inledning

## Läs det här först

Tack för att du valde digitalkameran Nikon COOLPIX B500.

## Symboler och principer som används i den här handboken.

- Tryck eller klicka på  i det nedre högra hörnet på varje sida om du vill visa "Snabb ämnessökning" (ii).
- Symboler

Symbol	Beskrivning
	Den här ikonen används för att markera varningar och information som du bör läsa innan du använder kameran.
	Den här ikonen används för att markera anteckningar och information som du bör läsa innan du använder kameran.
	Den här ikonen används för att markera att det finns relevant information på andra sidor.

- Minneskortet SD, SDHC och SDXC benämns "minneskort" i den här handboken.
- Inställningen vid köptillfället kallas "standardinställning".
- Namnen på menyalternativen som visas på kamerans skärm och namnen på knappar eller meddelanden som visas på datorskärmen är markerade med fetstil.
- I den här handboken utesluts ibland bilder från exempelvisningar på skärmen så att skärmindikatorerna kan visas tydligare.



# Information och föreskrifter

## Livslångt lärande

Som en del av Nikons engagemang för livslångt lärande med kontinuerlig produktsupport och utbildning, finns regelbundet uppdaterad information tillgänglig på följande webbplatser:

- Användare i USA: <http://www.nikonusa.com/>
- Användare i Europa: <http://www.europe-nikon.com/support/>
- Användare i Asien, Oceanien, Mellanöstern och Afrika: <http://www.nikon-asia.com/>

På de här webbplatserna finns aktuell produktinformation, tips, svar på vanliga frågor (FAQ), samt allmänna råd om digital bildbearbetning och fotografering. Ytterligare information kan finnas hos din närmaste Nikon-återförsäljare. Besök webbplatsen nedan för kontaktinformation.

<http://imaging.nikon.com/>

## Använd bara elektroniska tillbehör från Nikon

Nikon COOLPIX-kameror är utformade av högsta standard och innehåller bland annat avancerade elektroniska kretsar. Endast elektroniska tillbehör av märket Nikon (inklusive batteriladdare, batterier och nätadapterar) som är certifierade av Nikon för användning specifikt med den här Nikon-digitalkameran är konstruerade och testade så att de fungerar enligt funktions- och säkerhetskraven för den här elektroniska kretsen.

OM DU ANVÄNDER ELEKTRONISKA TILLBEHÖR AV ANDRA TILLVERKARE ÄN NIKON KAN DET SKADA KAMERAN OCH DIN NIKON-GARANTI KAN EVENTUELLT BLI OGILTIG.

Mer information om tillbehör från Nikon finns hos närmaste auktoriserade återförsäljare av Nikon.

## Innan du tar bilder vid viktiga tillfällen

Innan du tar bilder vid viktiga tillfällen (till exempel vid bröllop eller om du tar med kameran på en resa), bör du ta en testbild för att försäkra dig om att kameran fungerar normalt. Nikon kan inte hållas ansvarigt för skador eller utebliven vinst som har uppkommit till följd av att produkten inte fungerat.



## Om handböckerna

- Ingen del av de handböcker som medföljer produkten får återges, överföras, skrivas av, lagras i system för hämtning eller översättas till något språk i någon form utan föregående skriftligt tillstånd från Nikon.
- Illustrationer och skärminnehåll som visas i den här handboken kan avvika från den verkliga produkten.
- Nikon förbehåller sig rätten att när som helst och utan föregående meddelande ändra specifikationerna för maskin- och programvaran som beskrivs i dessa handböcker.
- Nikon kan inte hållas ansvarigt för eventuella skador som uppkommit till följd av användningen av denna produkt.
- Alla rimliga åtgärder har vidtagits för att försäkra att informationen i de här handböckerna är så exakt och fullständig som möjligt. Skulle du mot förmodan upptäcka fel eller brister är vi tacksamma om du påtalar sådana felaktigheter till din närmaste Nikon-representant (adress anges separat).

## Följ upphovsrättsmeddelanden

Enligt upphovsrättslagstiftningen får fotografier eller inspelningar av upphovsrättsskyddat material som görs med kameran inte användas utan tillstånd från upphovsrättsinnehavaren. Undantag gäller för personligt bruk, men notera att även personligt bruk kan vara begränsat när det gäller fotografier eller inspelningar av utställningar eller liveuppträdanden.

## Kassering av datalagringsenheter

Observera att den ursprungliga bildinformationen inte raderas helt och hållet när du tar bort bilder eller formaterar datalagringsenheter som minneskortet eller det inbyggda minnet i kameran. Borttagna filer kan ibland återställas från kasserade lagringsenheter med hjälp av kommersiellt tillgängliga program, vilket kan medföra risk för illojal användning av personliga bilddata. Det åligger användaren att skydda sådan information mot obehörig användning.

Innan du kasserar en datalagringsenhet eller säljer eller ger den till någon annan bör du återställa alla kamerans inställningar i **Återställ alla** i inställningsmenyn (📖98). Efter återställningen radera du samtliga data med hjälp av ett kommersiellt borttagningsprogram eller formaterar enheten i **Formatera minne** eller **Formatera minneskort** i inställningsmenyn (📖98), och fyller den sedan med bilder som inte innehåller någon privat information (t.ex. bilder på en blå himmel).

Var försiktig när du kasserar minneskort så att du inte skadar dig eller orsakar materiella skador.

## Överensstämmelsemärkning

Följ metoden nedan om du vill visa några av de överensstämmelsemärkningarna som kameran uppfyller.

Tryck på **MENU**-knappen → **Y**-menyikonen → Överensst.märkning → **OK**-knappen



## För säkerhets skull

För att förhindra skador på dig själv eller andra, läs hela "För säkerhets skull" innan du använder denna produkt.

Förvara dessa säkerhetsinstruktioner där de som använder produkten kan läsa dem.



### FARA

Om de försiktighetsåtgärder som markeras med denna ikon inte följs finns stor risk för dödsfall eller allvarliga skador.



### VARNING

Om de försiktighetsåtgärder som markeras med denna ikon inte följs kan det leda till dödsfall eller allvarliga skador.



### FÖRSIKTIGHET

Om de försiktighetsåtgärder som markeras med denna ikon inte följs kan det leda till personskador eller skada på egendom.



### VARNING

- Använd inte medan du går eller kör ett motorfordon. Om denna försiktighetsåtgärd inte följs kan det leda till olyckor eller andra skador.
- Demontera eller modifiera inte produkten. Rör inte vid interna delar som exponeras på grund av ett fall eller annan olycka. Om dessa försiktighetsåtgärder inte följs kan det orsaka elstötar eller andra skador.
- Om du upptäcker något onormalt, såsom att produkten avger, rök, värme eller ovanlig lukt, koppla omedelbart bort batterierna eller strömkällan. Fortsatt användning kan orsaka brand, brännskador eller andra skador.
- Håll torr. Hantera inte med våta händer. Hantera inte kontakten med våta händer. Om dessa försiktighetsåtgärder inte följs kan det orsaka brand eller elstötar.
- Låt inte produkten komma i kontakt med huden under en längre tid medan den är inkopplad. Om denna försiktighetsåtgärd inte följs kan det orsaka lågtemperaturbrännskador.
- Använd inte produkten i närheten av lättantändligt damm eller gas såsom propan, bensin eller aerosoler. Om denna försiktighetsåtgärd inte följs kan det orsaka explosion eller brand.
- Rikta inte blixten mot föraren av ett motorfordon. Om denna försiktighetsåtgärd inte följs kan det orsaka olyckor.



- Förvara denna produkt utom räckhåll för barn. Om denna försiktighetsåtgärd inte följs kan det orsaka skador eller fel på produkten. Notera dessutom att smådelar utgör en kvävningrisk. Om ett barn sväljer någon del av denna produkt, kontakta omedelbart sjukvården.
- Trassla inte in, linda inte in och vrid inte remmarna runt halsen. Om denna försiktighetsåtgärd inte följs kan det orsaka olyckor.
- Använd inte batterier, laddare eller nätadaptrar som inte är speciellt avsedda för användning med denna produkt. Gör inget av följande när du använder batterier, laddare eller nätadaptrar avsedda för användning med denna produkt:
  - Skada inte, modifiera inte, dra inte hårt i och böj inte sladdar eller kablar, placera dem inte under tunga föremål, och utsätt dem inte för värme eller öppen eld.
  - Använd inte reseadaptrar eller adaptrar konstruerade för att konvertera från en spänning till en annan eller DC-till-AC-växlare.Om dessa försiktighetsåtgärder inte följs kan det orsaka brand eller elstötar.
- Rör inte vid kontakten när nätadaptern används under åskväder. Om denna försiktighetsåtgärd inte följs kan det orsaka elstötar.
- Hantera inte med bara händerna på platser med extremt höga eller låga temperaturer. Om denna försiktighetsåtgärd inte följs kan det orsaka brännskador eller köldskador.



## FÖRSIKTIGHET

- Stäng av produkten på platser där det är förbjudet att använda den. Inaktivera trådlösa funktioner på platser där användning av trådlös utrustning är förbjuden. Radiofrekvensutstrålningen som skapas av denna produkt kan störa utrustning ombord på flygplan eller i sjukhus eller andra medicinska anläggningar.
- Ta bort batterierna och koppla bort nätadaptern om produkten inte ska användas under en längre tid. Om denna försiktighetsåtgärd inte följs kan det orsaka brand eller fel på produkten.
- Rör inte vid rörliga delar på objektivet eller andra rörliga delar. Om denna försiktighetsåtgärd inte följs kan det orsaka skador.
- Avfyra inte blixten i kontakt med eller i närheten av hud eller föremål. Om denna försiktighetsåtgärd inte följs kan det orsaka brännskador eller brand.
- Lämna inte produkten på en plats där den utsätts för extremt höga temperaturer under en längre tid, såsom i ett stängt fordon eller i direkt solljus. Om denna försiktighetsåtgärd inte följs kan det orsaka brand eller fel på produkten.





## FARA för batterier

- Hantera batterierna korrekt. Om följande försiktighetsåtgärder inte följs kan batterierna läcka, överhettas, spricka eller börja brinna:
  - Försök inte ladda upp ej uppladdningsbara batterier.
  - Utsätt inte batterier för öppen eld eller stark värme.
  - Demontera inte.
  - Kortslut inte polerna genom att röra vid dem med halsband, hårnålar eller andra metallföremål.
  - Utsätt inte batterier eller produkter som de är isatta i för kraftiga fysiska stötar.
- Ladda upp alla uppladdningsbara EN-MH2-batterier i varje fyrpack samtidigt. Om denna försiktighetsåtgärd inte följs kan batterierna läcka, överhettas, spricka eller börja brinna.
- Om batterivätska kommer i kontakt med ögonen, skölj med rikligt med rent vatten och uppsök sjukvården omedelbart. Om du väntar med detta kan det leda till ögonskador.



## VARNING för batterier

- Ta inte bort och skada inte batteriets hölje. Använd aldrig ett batteri med skadat hölje. Om denna försiktighetsåtgärd inte följs kan batterierna läcka, överhettas, spricka eller börja brinna.
- Förvara batterierna utom räckhåll för barn. Om ett barn sväljer ett batteri, uppsök sjukvården omedelbart.
- Sänk inte ned produkten i vatten och utsätt den inte för regn. Om denna försiktighetsåtgärd inte följs kan det orsaka brand eller fel på produkten. Torka omedelbart av produkten med en handduk eller liknande om den blir blöt.
- Sluta omedelbart använda produkten om du upptäcker förändringar i batterierna, såsom missfärgning eller deformation. Avsluta laddningen av uppladdningsbara EN-MH2-batterier om de inte laddas inom den specificerade tidsperioden. Om denna försiktighetsåtgärd inte följs kan batterierna läcka, överhettas, spricka eller börja brinna.
- Sätt i batterierna åt rätt håll. Blanda inte gamla och nya batterier eller batterier av olika typ. Om denna försiktighetsåtgärd inte följs kan batterierna läcka, överhettas, spricka eller börja brinna.
- Innan du kasserar dem, isolera batteripolerna med tejp. Överhettning, sprickor eller brand kan orsakas om metallföremål kommer i kontakt med polerna. Återvinn eller kassera batterierna i enlighet med lokala bestämmelser.



- Om batterivätska kommer i kontakt med en persons hud eller kläder, skölj omedelbart det påverkade området med rikligt med rent vatten. Om denna försiktighetsåtgärd inte följs kan det orsaka hudirritation.
- 



# Innehållsförteckning

Snabb ämnessökning .....	ii
Huvudrubriker.....	ii
Vanliga rubriker .....	ii
<hr/>	
För användare av smarta enheter .....	iii
<hr/>	
Inledning .....	v
Läs det här först .....	v
Symboler och principer som används i den här handboken.....	v
Information och föreskrifter.....	vi
För säkerhets skull.....	viii
<hr/>	
Kamerans delar.....	1
Kamerahuset.....	2
Monitorn.....	4
Växla information som visas på skärmen ( <b>DISP</b> -knapp).....	4
För fotografering .....	5
För bildvisning.....	7
<hr/>	
Komma igång.....	9
Så här sätter du fast kameraremmen och objektivlocket.....	10
Sätta i batterierna och minneskortet .....	11
Tillåtna batterier.....	11
Ta ut batterierna eller minneskortet.....	12
Minneskort och internminne.....	12
Ändra vinkel på monitorn.....	13
Kamerainställning.....	14
Inställning från en smartphone eller surfplatta.....	14
Inställning från kameramenyerna.....	16
Vad SnapBridge kan göra för dig .....	18





Grundläggande fotograferings- och visningsfunktioner.....	20
Ta bilder.....	21
Använda blixten.....	23
Spela in filmer.....	23
Visa bilder.....	24
Radera bilder.....	25
Skärmen för val av bilder att radera.....	26
<b>Fotograferingsfunktioner.....</b>	<b>27</b>
Välja fotograferingsläge.....	28
Läget  (Auto).....	29
Använda skjutreglaget.....	29
Motivtyp (fotografering som passar fotograferingsförhållandena).....	31
Tips och meddelanden om motivtyp.....	32
Fotografering med enkelt panorama.....	38
Bildvisning med enkelt panorama.....	40
Kreativt läge (använda effekter under fotografering).....	41
Läget Smart porträtt (förbättra människors ansikten vid fotografering).....	43
Använda leendeutlösaren.....	44
Använda självporträttskollage.....	45
Ställa in fotograferingsfunktioner med multiväljaren.....	46
Blixtläge.....	47
Självtlösare.....	49
Makroläge (ta närbilder).....	51
Exponeringskompensation (justera ljushet).....	52
Använda zoomen.....	53
Fokusering.....	55
Avtryckare.....	55
Använda målsöknings-AF.....	55
Använda ansiktsavkänning.....	56
Använda Mjuka hudtoner.....	57
Motiv som inte är lämpliga för autofokus.....	57
Fokuslås.....	58
Standardinställningar (blixt, självtlösare och makroläge).....	59
Funktioner som inte kan användas samtidigt vid fotografering.....	61



<b>Bildvisningsfunktioner</b> .....	<b>63</b>
Visningszoom .....	64
Miniatyrbildvisning/kalendervisning.....	65
Visa efter datum-läge .....	66
Visa och radera bilder i en sekvens.....	67
Visa bilder i en sekvens.....	67
Radera bilder i en sekvens.....	68
<b>Redigera bilder (stillbilder)</b> .....	<b>69</b>
Innan redigering av stillbilder .....	69
Snabbeffekter: Ändra nyans eller stämning .....	69
Snabbretuschering: Förbättra kontrast och mättnad .....	70
D-Lighting: Förbättra ljushet och kontrast.....	70
Korrigerig av röda ögon: Korrigera röda ögon vid fotografering med blixten.....	71
Modellretuschering: Förbättra människoansikten .....	71
Småbild: Minska bildstorleken .....	73
Beskära: Skapa en beskuren kopia.....	74
<b>Filmer</b> .....	<b>75</b>
Grundläggande funktioner för filminspelning och filmuppspelning .....	76
Ta stillbilder vid filminspelning.....	79
Kortfilmsbildspelsläge (kombinera filmklipp för att skapa kortfilmer).....	80
Använda specialeffekter .....	82
<b>Åtgärder under filmuppspelning</b> .....	<b>83</b>
<b>Redigera filmer</b> .....	<b>84</b>
Endast extrahera önskad del av en inspelad film.....	84
Spara en bildruta från en film som en stillbild .....	85
<b>Ansluta kameran till en TV, skrivare eller dator</b> .....	<b>86</b>
Använda bilder.....	87
Visa bilder på en TV .....	88
<b>Skriva ut bilder utan dator</b> .....	<b>90</b>
Ansluta kameran till en skrivare .....	90
Skriva ut en bild i taget .....	91
Skriva ut flera bilder .....	92
<b>Överföra bilder till en dator (ViewNX-i)</b> .....	<b>94</b>
Installera ViewNX-i.....	94
Överföra bilder till en dator.....	94



<b>Använda menyn</b> .....	<b>97</b>
<b>Menyåtgärder</b> .....	<b>98</b>
Skärmen för val av bilder .....	100
<b>Menylistor</b> .....	<b>101</b>
Fotograferingsmenyn .....	101
Filmmenyn .....	102
Visningsmenyn .....	102
Nätverksmenyn .....	103
Inställningsmenyn .....	104
<b>Fotograferingsmenyn (de vanliga fotograferingsalternativen)</b> .....	<b>105</b>
Bildkval./storlek (bildstorlek och -kvalitet) .....	105
<b>Fotograferingsmenyn (för läget  (Auto))</b> .....	<b>106</b>
Vitbalans (Justera nyans) .....	106
Serietagning .....	108
ISO-känslighet .....	110
AF-områdesläge.....	111
Autofokusläge.....	114
<b>Menyn Smart porträtt</b> .....	<b>115</b>
Självporträttskollage.....	115
Blinkningskydd .....	116
<b>Filmmenyn</b> .....	<b>117</b>
Filmalternativ .....	117
Autofokusläge.....	121
VR för film .....	122
Vindbrusreducering.....	122
Bildfrekvens.....	123
<b>Visningsmenyn</b> .....	<b>124</b>
Märk för överföring .....	124
Bildspel .....	125
Skydda.....	126
Roter bild .....	126
Kopiera (kopiera mellan minneskortet och internminnet) .....	127
Alternativ för visa sekvens .....	128
<b>Nätverksmenyn</b> .....	<b>129</b>
Använda tangentbordet för textinmatning .....	130



<b>Inställningsmenyn</b> .....	<b>131</b>
Tidszon och datum .....	131
Monitorinställningar.....	133
Datumstämpel.....	134
VR för foto.....	135
AF-hjälpbelysning.....	135
Digital zoom.....	136
Ljud .....	136
Auto av .....	137
Formatera minneskort/Formatera minne.....	138
Språk/Language.....	138
Bildkommentar.....	139
Info. om upphovsrätt.....	140
Platsdata .....	141
Återställ alla.....	141
Batterityp.....	142
Överensstämmelsemärkning .....	142
Versionsinfo .....	142
<b>Teknisk information</b> .....	<b>143</b>
Meddelanden .....	144
Om funktioner för trådlös kommunikation .....	145
Produktvård .....	147
Kameran.....	147
Batterier .....	148
Minneskort .....	149
Rengöring och förvaring .....	150
Rengöring.....	150
Förvaring .....	150
Felmeddelanden .....	151
Felsökning .....	154
Filnamn .....	160
Extra tillbehör .....	161
Specifikationer .....	162
Minneskort som kan användas.....	166
Index .....	168



# Kamerans delar

Kamerahuset ..... 2

Monitorn ..... 4



# Kamerahuset

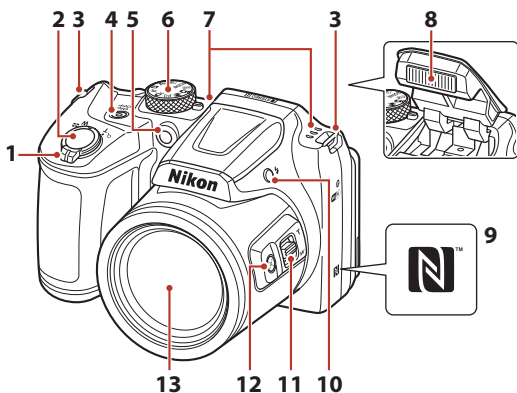

	Zoomreglage .....	53	<b>7</b>	Mikrofon (stereo)	
<b>1</b>	<b>W</b> : Vidvinkel .....	53	<b>8</b>	Blixt .....	23, 47
	<b>T</b> : Telefoto .....	53	<b>9</b>	N-Mark (NFC-antenn) .....	15
	 : Miniatyrbildsvisning .....	65	<b>10</b>	 -knapp (uppfällning av blixten) .....	23, 47
	 : Visningszoom .....	64	<b>11</b>	Sidozoomreglage .....	53
<b>2</b>	Avtryckare .....	22	<b>12</b>	 -knapp (snabbåterställning för zoom) .....	54
<b>3</b>	Ögla för kamerarem .....	10	<b>13</b>	Objektiv	
<b>4</b>	Strömbrytare/strömlampa .....	14			
<b>5</b>	Lampa för självutlösare .....	49			
	AF-hjälplampa				
<b>6</b>	Funktionsratt .....	21, 28			



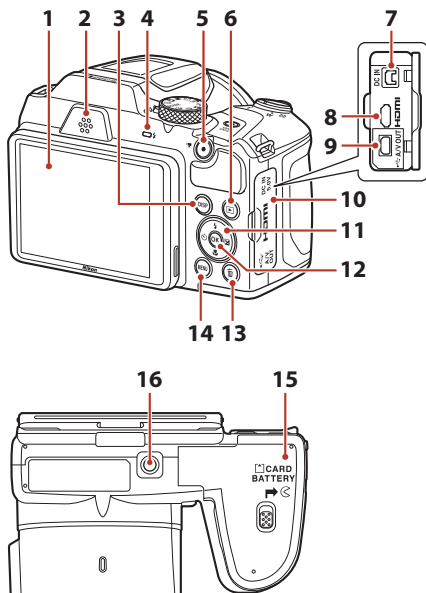

<b>1</b>	Monitor.....	4, 13	<b>9</b>	USB-/ljud-/videoutgång.....	87
<b>2</b>	Högtalare		<b>10</b>	Anslutningslock.....	87
<b>3</b>	<b>DISP</b> -knapp (informationsvisningsknapp).....	4	<b>11</b>	Multiväljare.....	98
<b>4</b>	Blixtlampa.....	47	<b>12</b>	<b>OK</b> -knapp (aktivera alternativ).....	98
<b>5</b>	<b>●</b> -knapp ( <b>▶</b> filminspelning).....	76	<b>13</b>	<b>☒</b> -knapp (radera).....	25
<b>6</b>	<b>▶</b> -knapp (bildvisning).....	24	<b>14</b>	<b>MENU</b> -knapp (meny).....	98
<b>7</b>	DC-ingång (för nätadapter som säljs separat av Nikon).....	161	<b>15</b>	Lucka till batterifack/minneskortsfack.....	11
<b>8</b>	HDMI-mikrokontakt (typ D).....	87	<b>16</b>	Stativgänga.....	164



## Monitorn

Informationen som visas på skärmen för fotografering eller bildvisning ändras beroende på kamerans inställningar och användningssituation.

### Växla information som visas på skärmen (DISP-knapp)

Om du vill växla mellan den information som visas på skärmen under fotografering eller bildvisning trycker du på **DISP**-knappen (informationsvisning).

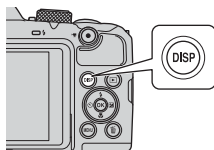

#### För fotografering

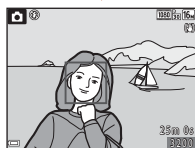

Visa information

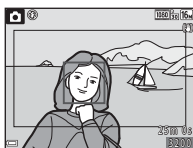

Filmram

Visa filmområdet i en ram.



Dölj information

#### För bildvisning



Visa information

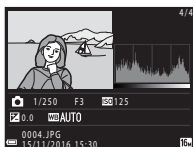

Information om  
färgtonsnivåer (utom film)  
Visa histogram, färgtonsnivå  
och fotograferingsinformation  
(8).



Dölj information





## För fotografering

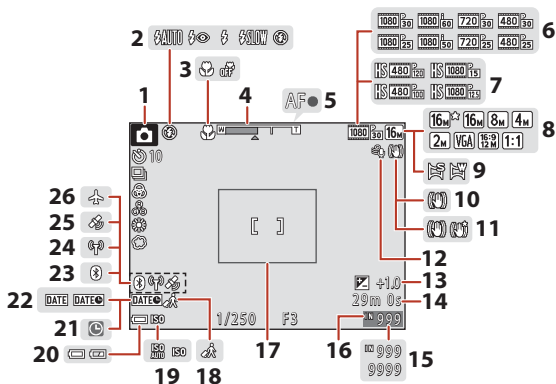

1	Fotograferingsläge .....	28	15	Antal återstående exponeringar (stillbilder) .....	21
2	Blixtläge .....	47	16	Indikator för internminne .....	21
3	Makroläge .....	51	17	Kompositionsram (motivtyperna <b>Måne</b> eller <b>Fågelskädning</b> eller snabbåterställning för zoom) .....	37, 54
4	Zoomindikator .....	51, 53	18	Resmålsikon .....	131
5	Fokusindikering .....	22	19	ISO-känslighet .....	110
6	Filmalternativ (filmer med normal hastighet) .....	117	20	Indikator för batterinivå .....	21
7	Filmalternativ (HS-filmer) .....	118	21	"Datum inte inställt"-indikator .....	155
8	Bildkval/storlek .....	105	22	Datumstämpel .....	134
9	Enkelt panorama .....	38	23	Indikator för Bluetooth-kommunikation .....	19, 129
10	VR för foto-ikon .....	135	24	Indikator för Wi-Fi-kommunikation .....	19, 129
11	VR för film-ikon .....	122	25	Platsdata .....	141
12	Vindbrusreducering .....	122	26	Flygplansläge .....	19, 129
13	Exponeringskompensationsvärde .....	29, 43, 52			
14	Återstående filminspelningstid .....	76			



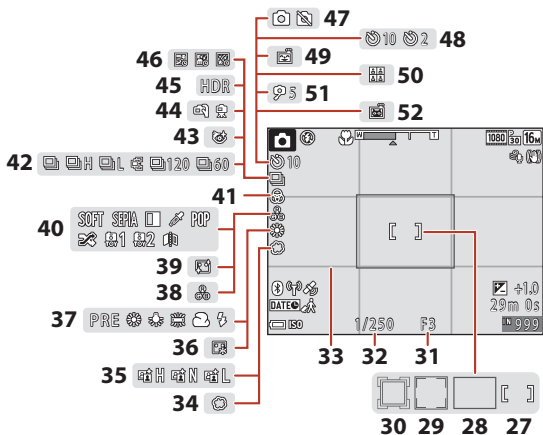

<b>27</b>	Fokusområde (manuellt eller mitten) ..... 58, 111	<b>39</b>	Mjuka hudtoner ..... 43
<b>28</b>	Fokusområde (målsöknings-AF) ... 55, 112	<b>40</b>	Specialeffekter ..... 82
<b>29</b>	Fokusområde (ansiktsavkänning, husdjursavkänning) ..... 36, 43, 56, 111	<b>41</b>	Mättnad ..... 29
<b>30</b>	Fokusområde (följ rörligt motiv) .... 112, 113	<b>42</b>	Serietagningsläge ..... 36, 108
<b>31</b>	Bländarvärde ..... 55	<b>43</b>	Ikon för blinkningskydd ..... 116
<b>32</b>	Slutartid ..... 55	<b>44</b>	Utan stativ/med stativ ..... 32, 33
<b>33</b>	Visa/dölj stödlinjer ..... 133	<b>45</b>	Motjuss (HDR) ..... 33
<b>34</b>	Mjuk ..... 43	<b>46</b>	Multiexp. ljusare ..... 34
<b>35</b>	Aktiv D-Lighting ..... 29	<b>47</b>	Stillbildstagnation (vid filminspelning) .... 79
<b>36</b>	Foundationmakeup ..... 43	<b>48</b>	Indikator för självutlösare ..... 49
<b>37</b>	Vitbalans ..... 106	<b>49</b>	Leendeutlösare ..... 44
<b>38</b>	Nyans ..... 29	<b>50</b>	Självporträttskollage ..... 45, 115
		<b>51</b>	Självporträttsutlösare ..... 49
		<b>52</b>	Automatisk slutare för husdjursporträtt ..... 36



## För bildvisning

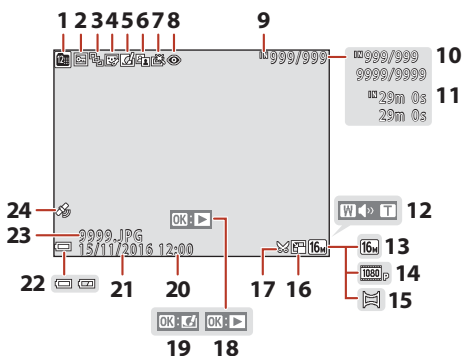

<b>1</b>	Visa efter datum-ikon.....	66	<b>13</b>	Bildkval/storlek.....	105
<b>2</b>	Låsikon.....	126	<b>14</b>	Filmalternativ.....	117
<b>3</b>	Sekvensvisning (när <b>Alla bilder, en efter en</b> har valts) ....	128	<b>15</b>	Enkelt panorama.....	40
<b>4</b>	Ikon för modellretuschering.....	71	<b>16</b>	Ikon för småbild.....	73
<b>5</b>	Ikon för snabbeffekter.....	69	<b>17</b>	Beskärningsikon.....	64, 74
<b>6</b>	D-Lighting-ikon.....	70		Guide för enkelt panorama-bildvisning	
<b>7</b>	Ikon för snabbretuschering.....	70	<b>18</b>	Guide för sekvensbildvisning	
<b>8</b>	Ikon för korrigerig av röda ögon.....	71		Guide för filmuppspelning	
<b>9</b>	Indikator för internminne		<b>19</b>	Guide för snabbeffekter	
<b>10</b>	Aktuellt bildnummer/ totalt antal bilder		<b>20</b>	Tid för inspelning	
<b>11</b>	Filmens längd eller förfluten visningstid		<b>21</b>	Datum för inspelning	
<b>12</b>	Volymindikator.....	83	<b>22</b>	Indikator för batterinivå.....	21
			<b>23</b>	Filnummer och filtyp.....	160
			<b>24</b>	Indikator för sparade platsdata.....	141



## Display med information om färgtonsnivåer

I histogrammet som visas eller i färgtonsnivådisplayen kan du kontrollera om det har skett en förlust av kontrastinformation i högdagar och skuggor. Det ger dig riktlinjer när du justerar bildens ljushet med funktioner som exponeringskompensation.

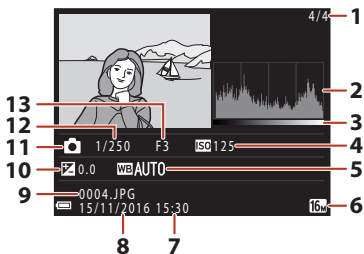

<b>1</b>	Aktuellt bildnummer/totalt antal bilder	<b>8</b>	Datum för inspelning ..... 14, 131
<b>2</b>	Histogram <sup>1</sup>	<b>9</b>	Filnummer och filtyp ..... 160
<b>3</b>	Färgtonsnivå <sup>2</sup>	<b>10</b>	Exponeringskompensationsvärde ..... 52
<b>4</b>	ISO-känslighet ..... 110	<b>11</b>	Fotograferingsläge ..... 28
<b>5</b>	Vitbalans ..... 106	<b>12</b>	Slutartid ..... 55
<b>6</b>	Bildkval/storlek ..... 105	<b>13</b>	Bländarvärde ..... 55
<b>7</b>	Tid för inspelning ..... 14, 131		

<sup>1</sup> Ett histogram är ett diagram som visar fördelningen av färgtoner i bilden. Den horisontella axeln motsvarar pixelljushet och visar mörka färgtoner till vänster och ljusa färgtoner till höger. Den vertikala axeln visar antalet pixlar.

<sup>2</sup> Färgtonsnivån anger ljushetsnivån.



# Komma igång

Så här sätter du fast kameraremmen och objektivlocket .....	10
Sätta i batterierna och minneskortet .....	11
Ändra vinkel på monitorn .....	13
Kamerainställning .....	14



## Så här sätter du fast kameraremmen och objektivlocket

Sätt fast objektivlocket på kameraremmen och sätt sedan fast remmen på kameran.

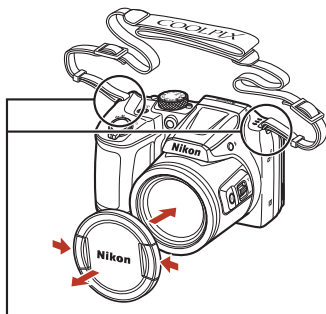
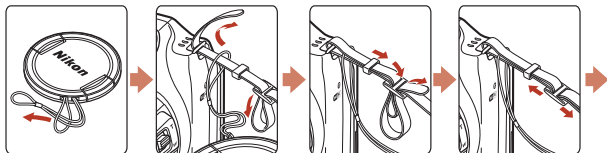

Sätt fast remmen på två ställen.

### **Objektivlock**

När kameran inte används sätter du fast objektivlocket på objektivet som skydd.



## Sätta i batterierna och minneskortet

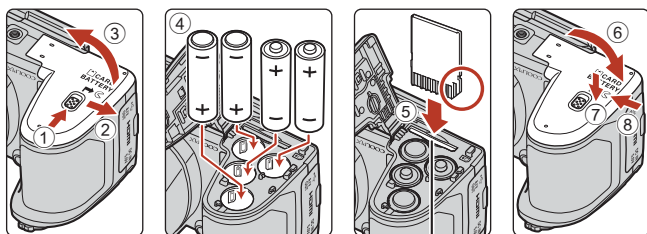

Minneskortsfack

- Håll kameran upp och ned så att batterierna inte trillar ut, kontrollera att batteriernas pluspoler (+) och minuspoler (-) är vända åt rätt håll och sätt i batterierna.
- Skjut in minneskortet tills det klickar på plats (5).
- Var noga med att inte sätta i batterierna eller minneskortet upp och ned eller på fel håll eftersom det kan leda till funktionsfel.
- Stäng luckan genom att skjuta den åt sidan samtidigt som du håller ned området som har markerats med 7.

### ✓ Formatera ett minneskort

Första gången du sätter i ett minneskort, som har använts i en annan enhet, i den här kameran är det viktigt att du formaterar kortet med den här kameran.

- **Observera att formatering tar bort alla bilder och andra data på minneskortet permanent.** Var noga med att göra kopior av alla bilder som du vill behålla innan du formaterar minneskortet.
- Sätt i minneskortet i kameran, tryck på **MENU**-knappen och välj **Formatera minneskort** på inställningsmenyn (98).

### Tillåtna batterier

- Fyra alkaliska LR6/L40-batterier (AA-storlek) (medföljer\*)
- Fyra FR6/L91-litiumbatterier (AA-storlek)
- Fyra uppladdningsbara EN-MH2Ni-MH-batterier (nickelmetallhydrid)

Uppladdningsbara EN-MH1 Ni-MH-batterier får inte användas.

\* Även om batterierna beskrivs som "medföljer" i denna handbok kanske batterierna inte medföljer beroende på i vilket land eller på vilken plats du har köpt kameran.



## ✓ Om batterierna

- Blanda inte gamla och nya batterier eller batterier av olika märken och typer.
- Batterier med följande defekter får inte användas:

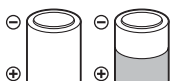

Batterier med flaggande  
hölje



Batterier med isolering  
som inte täcker området  
runt minuspolen

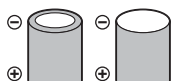

Batterier med en platt  
minuspol

## ✓ Om uppladdningsbara EN-MH2 Ni-MH-batterier

Om du använder EN-MH2-batterier med kameran ska du ladda fyra batterier i taget med MH-73-batteriladdaren (148).

## 📌 Alkaliska batterier

De alkaliska batteriernas prestanda kan variera beroende på märke.

## Ta ut batterierna eller minneskortet

Stäng av kameran och kontrollera att strömlampan och skärmen har slocknat. Öppna sedan luckan till batterifacket/minneskortsfacket.

- Tryck försiktigt in minneskortet i kameran så att det matas ut halvvägs.
- Var försiktig när du hanterar kameran, batterierna och minneskortet omedelbart efter att du har använt kameran, eftersom de kan vara varma.

## Minneskort och internminne

Du kan spara kameradata, inklusive bilder och filmer, antingen på ett minneskort eller i kamerans internminne. Ta ut minneskortet ur kameran om du vill använda kamerans internminne.





## Ändra vinkel på monitorn

Vinkeln på monitorn kan sänkas till cirka 85° eller höjas till cirka 90°.

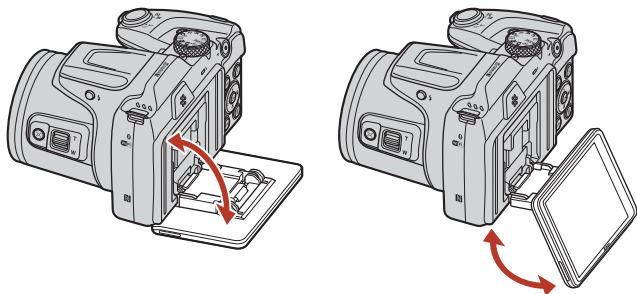

### ✓ Om monitorn

- Använd inte för mycket kraft när du ändrar vinkel på monitorn.
- Monitorn kan inte flyttas till vänster eller höger.
- Återställ monitorn till dess ursprungliga läge för bruk i normala situationer.



# Kamerainställning

## Inställning från en smartphone eller surfplatta

- Innan du fortsätter, installera SnapBridge-appen (📖iii) och aktivera Bluetooth och Wi-Fi på din smartphone eller surfplatta (nedan, "smart enhet").
- De skärmar på kameran och smarta enheter som visas i den här handboken kan skilja sig från skärmarna i de faktiska produkterna.



### 1 Slå på kameran.

- Använd multiväljaren för att välja och justera inställningar.

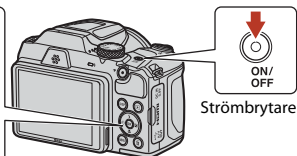
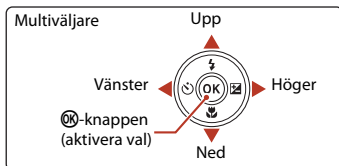

- En dialogruta för val av språk visas. Tryck på ▲ eller ▼ på multiväljaren för att markera ett språk och tryck på OK för att välja.
- Språket kan ändras när som helst med alternativet **Språk/Language** i inställningsmenyn (📖98).

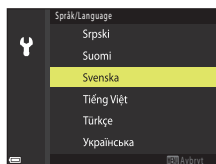

### 2 Tryck på OK när dialogrutan som ses till höger visas.

- Om du inte vill använda en smart enhet för att konfigurera kameran, tryck på MENU (📖16).



### 3 Parkoppla (d.v.s. upprätta en Bluetooth-länk mellan) kameran och den smarta enheten.

- **Android-enheter med stöd för NFC**

Efter att ha kontrollerat att NFC är aktiverat på den smarta enheten, tryck kamerans **N** (N-markering) mot NFC-antennen på den smarta enheten för att starta SnapBridge-appen.

- Om nedladdningssidan för SnapBridge visas, ladda ner och installera appen och upprepa sedan ovanstående steg.

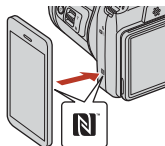

- **iOS- och Android-enheter utan stöd för NFC**

Tryck på kamerans **OK**-knapp. Kameran väntar på en anslutning; starta SnapBridge-appen på den smarta enheten och följ instruktionerna på skärmen för att trycka på namnet på den kamera du vill parkoppla med.

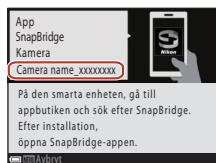

### 4 Kontrollera autentiseringskoden.

- Efter att ha kontrollerat att kameran och den smarta enheten visar samma sexsiffriga autentiseringskod, följ stegen nedan för att slutföra parkopplingen (notera att koden kanske inte visas i vissa versioner av iOS, men du bör följa stegen nedan även om koden inte visas).

- **På kameran**, tryck på **OK**.
- **På den smarta enheten**, tryck på **Pairing (Parkoppling)** (namnet på knappen varierar mellan olika smarta enheter).



Kamera



## 5 Tryck på **OK** när dialogrutan som ses till höger visas.

- Dialogrutan till höger visas när en permanent anslutning upprättats mellan kameran och den smarta enheten.
- Om **Kunde inte ansluta.**, visas på kameran trycker du på **OK** för att gå tillbaka till steg 3. Tryck på **MENU** för att avbryta sammankopplingsinställningarna.



## 6 Följ instruktionerna på skärmen för att slutföra installationen.

- För att spara platsdata med fotografier, välj **Ja** när du uppmanas göra detta och aktivera platsdatafunktionerna både i SnapBridge-appen och på den smarta enheten (för mer information, se dokumentationen som medföljer den smarta enheten).
- Du kan också synkronisera kameraklockan till den tid som rapporteras av den smarta enheten genom att välja **Ja** när du uppmanas göra detta och aktivera synkronisering i SnapBridge-appen. Om du väljer **Nej**, ställ in kameraklockan från menyerna enligt beskrivningen i steg 2 på sida 17.
- Inställningen är slutförd när kameran återgår till fotograferingsinformationen.
- Se sida 18 för mer information om att använda SnapBridge.

## Inställning från kameramenyerna

Kameraklockan kan ställas in manuellt.

### 1 Slå på kameran (📖14).

- En dialogruta för val av språk visas. Tryck på ▲ eller ▼ på multiväljaren (📖14) för att markera ett språk och tryck på **OK** för att välja.
- Språket kan ändras när som helst med alternativet **Språk/Language** i inställningsmenyn (📖98).

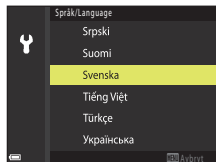

## 2 Tryck på MENU när dialogrutan som ses till höger visas.

- Välj **Ja** när du uppmanas att göra det för att ställa in kameraklockan.

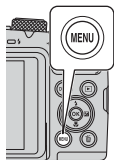

## 3 Markera din hemmatidszon och tryck på OK.

- För att slå på sommartid, tryck på ▲; ☀ visas högst upp på kartan. Tryck på ▼ för att stänga av sommartid.

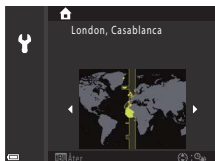

## 4 Tryck på ▲ eller ▼ för att välja ett datumformat och tryck på OK.

## 5 Ange aktuellt datum och tid och tryck på OK.

- Tryck på ◀ eller ▶ för att markera poster och tryck på ▲ eller ▼ för att ändra.
- Tryck på OK för att ställa in klockan.

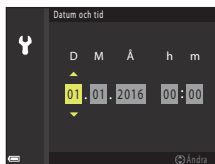

## 6 När du uppmanas att göra det, tryck på ▲ eller ▼ för att markera Ja och tryck på OK.

- Kameran går till fotograferingsinformationen när inställningen är slutförd.

### Återställa klockan

Alternativet **Tidszon och datum** i inställningsmenyn kan användas för att välja tidszon och ställa in kameraklockan.

Sommartid kan slås på eller av i menyn **Tidszon**.



## Vad SnapBridge kan göra för dig

SnapBridge-appen kan användas för många olika uppgifter när kameran har parkopplats med din smarta enhet.



### Automatisk överföring

Med standardinställningarna överförs bilder automatiskt till den smarta enheten när de tas.

- Placera den smarta enheten nära kameran och starta SnapBridge-appen.

Alternativ	Beskrivning
Inaktivera automatisk överföring	Automatisk överföring kan inaktiveras med alternativet <b>Alternativ för autosänd &gt; Stillbilder</b> i kamerans nätverksmeny (📖98).
Alternativ för överföring	Med alternativet <b>Alternativ för autosänd &gt; Överför (bilder)</b> i kamerans nätverksmeny kan du välja vilka typer av bilder som överförs automatiskt.
Välja bilder för överföring	Du kan använda detta alternativ för att automatiskt överföra valda bilder som inte överfördes under fotograferingen. <ul style="list-style-type: none"><li>• Använd alternativet <b>Märk för överföring</b> i kamerans visningsmeny (📖98) för att välja bilder.</li><li>• Den ständiga anslutningen säkerställer att överföringen fortsätter även när kameran är avstängd.</li></ul>
Ändra storlek på bilder för överföring	Använd SnapBridge-appen för att välja vilken storlek som bilder ska kopieras med till den smarta enheten. Standardstorleken är 2 megapixel.
Bädda in fotoinfo	Använd SnapBridge-appen för att välja informationen som bäddas in i fotografier som kopieras till den smarta enheten. Kommentarer och information om upphovsrätt kan anges i förväg från kamerans inställningsmeny. Du kan även bädda in text som matats in i SnapBridge-appen.

### ✓ Om automatisk överföring

Filmer kan inte överföras med alternativen **Alternativ för autosänd** eller **Märk för överföring**. Använd appen SnapBridge för att överföra filmer till en smart enhet.



## Trådlösa nätverk

Alternativ	Beskrivning
Parkoppling	För att parkoppla kameran med en smart enhet (t.ex. med en ny enhet eller om du inte valde att parkoppla med en smart enhet under inställningen), välj <b>Ansluta till smart enhet</b> i kamerans nätverksmeny och följ instruktionerna på sida 15, med början på steg 3. Kameran kan parkopplas med upp till 5 smarta enheter, men kan endast ansluta till en i taget.
Överföra bilder via Wi-Fi	En Wi-Fi-anslutning rekommenderas för överföring av stora volymer bilder. Följ instruktionerna på skärmen i SnapBridge-appen för att växla till en Wi-Fi-anslutning. <ul style="list-style-type: none"><li>• Alternativet <b>Wi-Fi &gt; Wi-Fi-anslutningstyp</b> i kamerans nätverksmeny innehåller alternativen <b>Autentisering/kryptering</b> och <b>Lösenord</b>. Standardinställningen för <b>Autentisering/kryptering</b> är <b>WPA2-PSK-AES</b>.</li></ul>

### Där användning av trådlösa enheter är förbjuden

På platser där användning av trådlösa enheter är förbjuden, inaktivera de trådlösa funktionerna i kamerans nätverksmeny genom att välja **På** för **Flygplansläge**. Detta inaktiverar tillfälligt den konstanta anslutningen med den smarta enheten, men anslutningen återupprättas igen automatiskt när flygplansläge stängs av.

## Andra alternativ för SnapBridge-appen

Alternativ	Beskrivning
Fjärrstyrd fotografering	Använd den smarta enheten för att utlösa kamerans slutare. Slå på kameran innan du använder fjärrfotografering.
Visa bilderna på kameran	Använd den smarta enheten för att visa och överföra bilder på kameran. Detta alternativ är tillgängligt även när kameran är avstängd.

- Se SnapBridge-appens onlinehjälp för mer information.



# Grundläggande fotograferings- och visningsfunktioner

Ta bilder .....	21
Visa bilder .....	24
Radera bilder .....	25





## Ta bilder

☑-läget (auto) används här som exempel. Med ☑-läget (auto) kan du utföra allmän fotografering i många olika fotograferingsförhållanden.

### 1 Rotera funktionsratten till ☑.

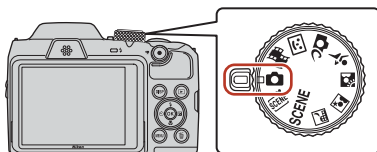

- Indikator för batterinivå  
☑: Batterinivån är hög.  
☑: Batterinivån är låg.
- Antal återstående exponeringar  
1N visas när det inte finns något minneskort i kameran och bilderna sparas i internminnet.
- Om du vill växla mellan den information som visas på skärmen varje gång trycker du på **DISP**-knappen (informationsvisningsknappen).



Indikator för batterinivå

Antal återstående exponeringar

### 2 Håll kameran stadigt.

- Se till att fingrar och andra föremål inte täcker objektivet, blixten, AF-hjälplampan, mikrofonen och högtalaren.

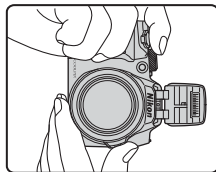
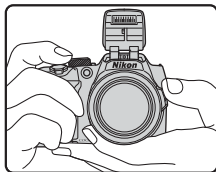

### 3 Komponera bilden.

- Vrid zoomreglaget eller sidozoomreglaget för att ändra objektivets zoomposition.
- Om du förlorar motivet ur sikte under fotografering med objektivet i telefotoposition trycker du på -knappen (snabbåterställning för zoom), så att det synliga området tillfälligt blir större och du lättare kan få in motivet i kompositionen.

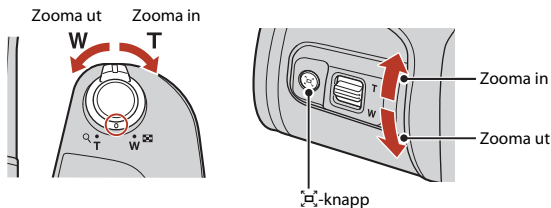

### 4 Tryck ned avtryckaren halvvägs.

- Att trycka ned avtryckaren "halvvägs" innebär att trycka ned knappen tills du känner ett lätt motstånd och hålla kvar knappen där.
- När motivet är i fokus visas fokusområdet eller fokusindikeringen i grönt.
- När du använder digital zoom fokuserar kameran i mitten av bildrutan och fokusområdet visas inte.
- Fokusområdet eller fokusindikeringen blinkar när kameran inte kan fokusera. Komponera om bilden och försök att trycka ned avtryckaren halvvägs igen.

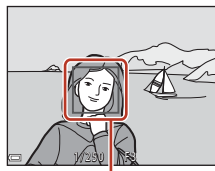
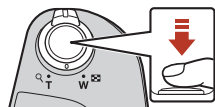

Fokusområde

### 5 Tryck ned avtryckaren helt utan att lyfta fingret.



### Om att spara bilder eller filmer

Indikatorn som visar antalet återstående exponeringar eller indikatorn som visar återstående inspelningstid blinkar när bilder eller filmer sparas. **Öppna inte luckan till batterifacket/ minneskortsfacket och ta inte bort kortet eller batterierna** när en indikator blinkar. Om du inte följer dessa anvisningar kan data gå förlorade och kameran eller minneskortet kan skadas.



## Funktionen Auto av

- Om inga åtgärder utförs i ungefär en minut stängs skärmen av, kameran går in i vänteläge och sedan blinkar strömlampan. Kameran stängs av efter att ha varit i vänteläge i ungefär tre minuter.
- Om du vill slå på skärmen igen när kameran är i vänteläge, ska du utföra en åtgärd som t.ex. att trycka på strömbrytaren eller avtryckaren.

## När du använder ett stativ

- Vi rekommenderar att du använder ett stativ för att stabilisera kameran i följande situationer:
  - När blixten är nedfälld på mörka platser eller när du använder ett fotograferingsläge där blixten inte utlöses
  - När zoomen är i telefotoposition
- Ställ in **VR för foto** på **Av** på inställningsmenyn (98) om du använder ett stativ för att stabilisera kameran vid fotografering. Det förhindrar eventuella fel.



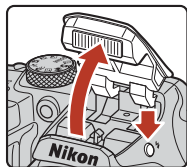

## Använda blixten

I ljusförhållanden där en blyxt behövs, t.ex. på mörka platser eller när motivet är i motljus, trycker du på -knappen (uppfällning av blixten) så att blixten fälls upp.

- När du inte använder blixten trycker du försiktigt ned den tills den fastnar med ett klick.



## Spela in filmer

Visa fotograferingsskärmen och tryck på -knappen ( filminspelning) för att starta filminspelningen. Tryck på -knappen () igen för att avsluta inspelningen.

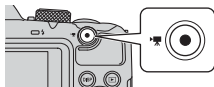





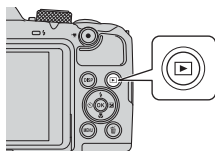

# Visa bilder

## 1 Tryck på -knappen (visning) för att gå in i visningsläget.

- Om du trycker på och håller ned -knappen när kameran är avstängd slås kameran på i visningsläge.



## 2 Använd multiväljaren för att välja en bild att visa.

- Tryck på och håll ned     för att snabbt bläddra igenom bilderna.
- Om du vill växla mellan den information som visas på skärmen varje gång trycker du på **DISP**-knappen (informationsvisningsknappen).
- Om du vill spela upp en inspelad film trycker du på **OK**-knappen.
- Tryck på -knappen eller avtryckaren för att återgå till fotograferingsläget.
- När **OK**:  visas i helskrmsläget kan du trycka på **OK**-knappen för att använda en effekt på bilden.

Visa föregående bild



Visa nästa bild

- Vrid zoomreglaget till **T** () i helskrmsläget för att zooma in en bild.







- Vrid zoomreglaget till **W** () i helskrmsläget för att växla till miniatyrbildsvisning och visa flera bilder på skärmen.

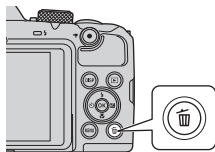

## Radera bilder

- 1 Tryck på -knappen (radera) för att radera den bild som visas på skärmen.



- 2 Använd   på multiväljaren för att välja önskad raderingsmetod och tryck på .

- Tryck på **MENU**-knappen om du vill avsluta utan att radera.





- 3 Välj **Ja** och tryck på .

- Raderade bilder kan inte återställas.



### Radera bilder i en sekvens

- Bilder som tagits med serietagning eller med multiexp. ljusare, kreativt läge eller funktionen Självporträttskollage sparas som en sekvens och bara en bild i sekvensen (huvudbilden) visas i visningsläget (standardinställning).
- Om du trycker på -knappen när en huvudbild visas för en bildsekvens, tas alla bilder i den sekvensen bort.
- Om du vill radera enskilda bilder i en sekvens trycker du på -knappen för att visa en bild i taget och trycker på -knappen.



### Radera den bild som togs i fotograferingsläget

Tryck på -knappen i fotograferingsläget för att radera den senast sparade bilden.



# Skärmen för val av bilder att radera

## 1 Använd multiväljaren ◀▶ för att välja en bild att radera.

- Vrid zoomreglaget (📖) till **T** (🔍) om du vill växla till visning i helskrämsläge eller till **W** (📱) om du vill växla till miniatyrbildsvisning.



## 2 Använd ▲▼ för att välja **ON** eller **OFF**.

- När **ON** har valts visas ikonen under den valda bilden. Upprepa steg 1 och 2 om du vill välja fler bilder.



## 3 Tryck på **OK**-knappen för att tillämpa bildvalet.

- En dialogruta visas. Följ anvisningarna på skärmen.



# Fotograferingsfunktioner

Välja fotograferingsläge.....	28
Läget  (Auto) .....	29
Motivtyp (fotografering som passar fotograferingsförhållandena).....	31
Kreativt läge (använda effekter under fotografering).....	41
Läget Smart porträtt (förbättra människors ansikten vid fotografering).....	43
Ställa in fotograferingsfunktioner med multiväljaren .....	46
Blixtläge .....	47
Självutlösare .....	49
Makroläge (ta närbilder) .....	51
Exponeringskompensation (justera ljushet).....	52
Använda zoomen .....	53
Fokusering .....	55
Standardinställningar (blixt, självutlösare och makroläge).....	59
Funktioner som inte kan användas samtidigt vid fotografering .....	61



## Välja fotograferingsläge

Du kan rotera funktionsratten så att önskat fotograferingsläge är riktat mot indikatormärket på kamerahuset.

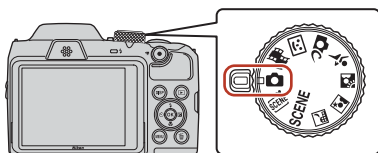

- **📷 (Auto)-läge**

Välj det här läget när du vill utföra allmän fotografering i många olika fotograferingsförhållanden.

- **SCENE, SCENE, 🏞️, 👤, 🏃, ⚡ (motiv)-typer**

Välj motivtyp utifrån fotograferingsförhållandena, så att du tar bilder med rätt inställningar för förhållandena.

- **SCENE:** Tryck på **MENU**-knappen och välj en motivtyp.
- **SCENE** (automatisk motivtyp): Kameran känner igen fotograferingsförhållandena när du komponerar en bild, så att du kan ta bilder enligt förhållandena.
- 🏞️ (nattlandskap): Använd det här läget för att fotografera nattlandskap.
- 👤 (nattporträtt): Använd det här läget för att fotografera kvälls- och nattporträtt med bakgrundslandskap.
- 🌃 (motljus): Använd det här läget för att fotografera motiv i motljus.
- ⚡ (sport): Använd det här läget för att ta sportbilder.

- **📷C-läge (kreativt)**

Kameran sparar fyra bilder med effekter och en bild utan effekter samtidigt i en tagning.

- **😊 (Smart porträtt)-läge**

Använd modellretuschering om du vill förbättra människoansikten vid fotografering, och använd leendeutlösaren eller funktionen för självporträttskollage för att ta bilder.

- **🎞️ (Kortfilmsbildspel)-läge**

Kameran skapar en kortfilm som är upp till 30 sekunder lång (**1080p 1 080/30p** eller **1080p 1 080/25p**) genom att spela in och automatiskt kombinera flera filmklipp som är flera sekunder långa.

### 🔗 Visa hjälp

Beskrivningarna av funktioner visas vid byte av fotograferingsläge eller när inställningsskärmen visas.

Tryck ned avtryckaren halvvägs för att snabbt växla till fotograferingsläget. Du kan visa eller dölja beskrivningar med hjälp av **Visa hjälp** i **Monitorinställningar** i inställningsmenyn.





## Läget (Auto)

Välj det här läget när du vill utföra allmän fotografering i många olika fotograferingsförhållanden.

- Fokusområdet för autofokus varierar beroende på inställningen för **AF-områdesläge** (📖111). Standardinställningen är **Målsöknings-AF** (📖55).

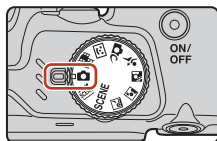

## Funktioner i -läge (Auto)

- Skjutreglage (📖29)
- Blixtläge (📖47)
- Självutlösare (📖49)
- Makroläge (📖51)
- Fotograferingsmeny (📖105, 106)







## Använda skjutreglaget

Det går att justera ljushet (exponeringskompensation), mättnad, nyans och aktiv D-Lighting när du fotograferar.

- 1 Tryck på  på multiväljaren.



- 2 Använd   för att välja ett alternativ.

-  **Nyans:** Justera nyansen (rödaktig/blåaktig) i hela bilden.
-  **Mättnad:** Justera mättnaden i hela bilden.
-  **Ljusstyrka (Exp. +/-):** Justera ljusheten i hela bilden.
-  **Aktiv D-Lighting:** Minska detaljförlusten i högdagar och skuggor. Välj effektmängden  (Hög),  (Normal) eller  (Låg).

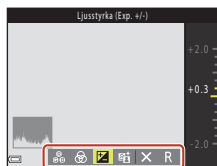

### 3 Använd ▲▼ för att justera nivån.

- Du kan förhandsgranska resultaten på skärmen.
- Om du vill välja ett annat alternativ ska du gå tillbaka till steg 2.
- Välj  **Avsluta** om du vill dölja skjutreglaget.
- Om du vill avbryta alla inställningar väljer du **R Återställ** och trycker på **OK**-knappen. Gå tillbaka till steg 2 och justera inställningarna igen.

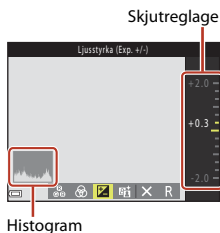

### 4 Tryck på **OK**-knappen när inställningen är utförd.

- Inställningarna aktiveras och kameran går tillbaka till fotograferingsskärmen.

#### **Inställningar för skjutreglage**

- Den här funktionen kan eventuellt inte användas tillsammans med andra funktioner (61).
- Inställningarna för ljushet (exponeringskompensation), mättnad, nyans och aktiv D-Lighting sparas i kamerans minne även efter att kameran har stängts av.
- Mer information finns i "Använda histogrammet" (52).

#### **Aktiv D-Lighting jämfört med D-Lighting**

- Alternativet **Aktiv D-Lighting** i fotograferingsmenyn tar bilder samtidigt som det minskar detaljförlusten i högdagrar och justerar färgtonen när bilden sparas.
- Alternativet **D-Lighting** (70) i visningsmenyn justerar färgtonen i sparade bilder.



## Motivtyp (fotografering som passar fotograferingsförhållandena)

Välj motivtyp utifrån fotograferingsförhållandena, så att du tar bilder med rätt inställningar för förhållandena.

**SCENE** (automatisk motivtyp)  
(☰32)

Kameran känner igen fotograferingsförhållandena när du komponerar en bild, så att du kan ta bilder enligt förhållandena.



Nattlandskap<sup>1,2</sup> (☰32),  
 Nattporträtt (☰33),  
 Motljus<sup>2</sup> (☰33),  
 Sport<sup>2</sup> (☰34)

Rotera funktionsratten till ,  
 eller och fotografera.

### SCENE

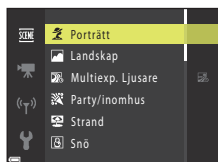
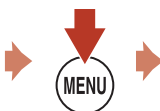
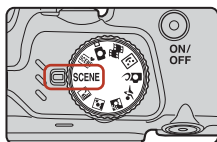

Tryck på **MENU**-knappen för att visa motivmenyn och välja en av nedanstående motivtyper med multiväljaren.

Porträtt (standardinställning)	Närbild (☰35)
Landskap <sup>1,2</sup>	Mat (☰35)
Multiexp. Ljusare <sup>3,4</sup> (☰34)	Fyrverkeri <sup>1,3</sup> (☰35)
Party/inomhus <sup>2</sup> (☰35)	Enkelt panorama <sup>2</sup> (☰38)
Strand <sup>2</sup>	Husdjursporträtt (☰36)
Snö <sup>2</sup>	Måne <sup>1,2</sup> (☰37)
Solnedgång <sup>2,3</sup>	Fågelskådning <sup>1,2</sup> (☰37)
Skymning/gryning <sup>1,2,3</sup>	











- Kameran fokuserar ställs in på oändlighet.
- Kameran fokuserar på området i mitten av bilden.
- Vi rekommenderar att du använder stativ på grund av lång slutartid. Ställ in **VR för foto** (☰135) på **Av** på inställningsmenyn om du använder ett stativ för att stabilisera kameran vid fotografering.
- Kameran fokuserar på området i mitten av bilden när **Nattlandskap + ljusspår** är vald. När **Nattlandskap + stjärnspar** eller **Stjärnspar** är vald ställs kamerans fokus in på oändlighet.





# Tips och meddelanden om motivtyp

## Automatisk motivtyp







- Kameran känner automatiskt igen fotograferingsförhållandena när du komponerar en bild, vilket gör det enklare att ta bilder enligt dessa förhållanden.
- När kameran automatiskt identifierar motivet ändras ikonen för fotograferingsläge på fotograferingsskärmen enligt fotograferingsförhållandena.

	Porträtt (för närbilder av en eller två personer)
	Porträtt (för porträtt av ett stort antal personer, eller bilder där bakgrunden tar upp en stor del av kompositionen)
	Landskap
	Nattporträtt* (för närbilder av en eller två personer)
	Nattporträtt* (för porträtt av ett stort antal personer, eller bilder där bakgrunden tar upp en stor del av kompositionen)
	Nattlandskap*
	Närbild
	Motljus (för bilder av motiv som inte är människor)
	Motljus (för porträttbilder)
	Övriga fotograferingsförhållanden

\* En bild tas med lång slutartid.







- Kameran kanske inte väljer önskade inställningar vid vissa fotograferingsförhållanden. Välj i så fall ett annat fotograferingsläge ( 28).
- När den digitala zoomen har aktiverats ändras ikonen för fotograferingsläget till .

## Nattlandskap

- Tryck på **MENU**-knappen för att välja  **Utan stativ** eller  **Med stativ** i **Nattlandskap**.
-  **Utan stativ** (standardinställning):
  - När -ikonen på fotograferingsskärmen visas i grönt ska du trycka ned avtryckaren hela vägen för att ta en bildserie som kombineras till en enda bild och sparas.
  - När avtryckaren har tryckts ned helt ska kameran hållas stilla tills stillbilden visas. När du har tagit en bild ska du inte stänga av kameran innan skärmen har växlat till fotograferingsskärmen.
  - Bildvinkeln (dvs. det synliga området i bildrutan) som syns på sparade bilder är mindre än vad som visas på fotograferingsskärmen.
-  **Med stativ**:
  - En bild tas med lång slutartid när avtryckaren trycks ned hela vägen.
  - Vibrationsreducering är avaktiverat även om **VR för foto** ( 135) är inställt på **På** på inställningsmenyn.



## Nattporträtt

- Fäll upp blixten innan du fotograferar.
- Tryck på **MENU**-knappen för att välja  **Utan stativ** eller  **Med stativ** i **Nattporträtt**.
-  **Utan stativ** (standardinställning):
  - När -ikonen på fotograferingsskärmen visas i grönt ska du trycka ned avtryckaren hela vägen för att ta en bildserie som kombineras till en enda bild och sparas.
  - När avtryckaren har tryckts ned helt ska kameran hållas stilla tills stillbilden visas. När du har tagit en bild ska du inte stänga av kameran innan skärmen har växlat till fotograferingsskärmen.
  - Om motivet rör sig under bildserietagningen kan bilden bli förvrängd, överlappande eller suddig.
-  **Med stativ**:
  - En bild tas med lång slutartid när avtryckaren trycks ned hela vägen.
  - Vibrationsreducering är avaktiverat även om **VR för foto** (135) är inställt på **På** på inställningsmenyn.

## Motljus





- Tryck på **MENU**-knappen för att välja **På** eller **Av** om du vill aktivera eller inaktivera HDR-funktionen (High Dynamic Range) i **HDR** baserat på fotograferingsförhållandena.
- **Av** (standardinställning): Blixten utlöses för att förhindra att motivet döljs i skugga. Ta bilder med blixten uppfälld.
  - Tryck ned avtryckaren helt för att ta en bild.
- **På**: Använd när du tar bilder med såväl mycket ljusa som mycket mörka partier.
  - När avtryckaren har tryckts ned helt fotograferar kameran en serie bilder och sparar följande två bilder:
    - En sammansatt bild utan HDR
    - En sammansatt bild med HDR där färre detaljer går förlorade i högdager eller skugga
  - Om minnet bara räcker till att spara en bild, sparas enbart en bild som behandlats med D-Lighting (70) vid fotograferingstillfället så att mörka partier av bilden korrigeras.
  - När avtryckaren har tryckts ned helt ska kameran hållas stilla tills stillbilden visas. När du har tagit en bild ska du inte stänga av kameran innan skärmen har växlat till fotograferingsskärmen.
  - Bildvinkeln (dvs. det synliga området i bildrutan) som syns på sparade bilder är mindre än vad som visas på fotograferingsskärmen.
  - Vid vissa fotograferingsförhållanden kan mörka skuggor visas runt ljusa motiv och ljusa områden visas runt mörka motiv.







## Sport

- Medan avtryckaren hålls helt nedtryckt tas bilder i en serie.
- Kameran kan ta upp till 7 bilder i en serie med en hastighet på cirka 7,7 bilder per sekund (när **Bildkval./storlek** är inställt på **16M 4 608 x 3 456**).
- Bildhastigheten vid serietagning kan bli långsam beroende på den aktuella inställningen för bildkvalitet och -storlek, vilket minneskort som används och på fotograferingsförhållandena.
- Fokus, exponering och nyans för den andra och följande bilder är låsta på de värden som fastställs med den första bilden.

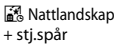
## SCENE → Multiexp. Ljusare

- Kameran fångar automatiskt rörliga motiv under regelbundna intervaller, jämför varje bild och sätter endast samman deras ljusa områden, och sparar dem slutligen som en bild. Ljusspår som strålkastare på bilar eller stjärnornas rörelse fångas.
- På skärmen som visas när  **Multiexp. Ljusare** har valts väljer du  **Nattlandskap + ljusspår**,  **Nattlandskap + stj.spår** eller  **Stjärnspår**.

Alternativ	Beskrivning
 <b>Nattlandskap + ljusspår</b>	Använd för att fånga bilars strålkastarljus mot ett nattlandskap. <ul style="list-style-type: none"><li>• Bilder tas med en slutartid på 4 sekunder var 4:e sekund. Kameran slutar automatiskt att fotografera när 50 bilder har tagits.</li><li>• En sammansatt bild med spår som överlappar från fotograferingsstarten sparas automatiskt efter var 10:e bild.</li></ul>
 <b>Nattlandskap + stj.spår</b>	Använd för att fotografera stjärnornas rörelse mot ett nattlandskap i en bildruta. <ul style="list-style-type: none"><li>• Bilder tas med en slutartid på 20 sekunder var 25:e sekund. Kameran slutar automatiskt att fotografera när 300 bilder har tagits.</li><li>• En sammansatt bild med spår som överlappar från fotograferingsstarten sparas automatiskt efter var 30:e bild.</li></ul>
 <b>Stjärnspår</b>	Använd för att fånga stjärnornas rörelse. <ul style="list-style-type: none"><li>• Bilder tas med en slutartid på 25 sekunder var 30:e sekund. Kameran slutar automatiskt att fotografera när 300 bilder har tagits.</li><li>• En sammansatt bild med spår som överlappar från fotograferingsstarten sparas automatiskt efter var 30:e bild.</li></ul>

- Skärmen kan slockna under fotograferingsintervallet. Strömlampan tänds när skärmen är av.
- Tryck på -knappen om du vill avsluta fotograferingen innan den avslutas automatiskt.
- När du har fått önskat ljusspår avslutar du fotograferingen. Om du avslutar fotograferingen kan detaljerna i de sammansatta områdena förloras.
- Bilderna som sparades automatiskt under fotograferingen och den sammansatta bilden vid avslutad fotografering grupperas i en sekvens, och den sammansatta bilden vid avslutad fotografering används som huvudbild (67).



## ✓ Om multiexp. ljusare

- Kameran kan endast ta bilder när det finns ett minneskort isatt.
- Vrid inte funktionsratten och sätt inte i ett nytt minneskort förrän fotograferingen är avslutad.
- Använd batterier som har tillräckligt mycket laddning kvar så att kameran inte stängs av under fotograferingen.
- Det går inte att använda exponeringskompensation (☞52).

## 🔪 Tid kvar

På skärmen kan du kontrollera hur mycket tid det är kvar innan fotograferingen avslutas automatiskt.

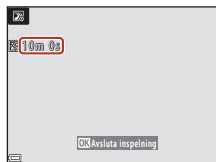

## SCENE → 🎉 Party/inomhus

- Håll kameran stadigt för att undvika skakningsproblem. Ställ in **VR för foto** (☞135) på **Av** på inställningsmenyn om du använder ett stativ för att stabilisera kameran vid fotografering.

## SCENE → 📷 Närbild

- Makroläge (☞51) är aktiverat och kameran zoomar automatiskt in på den närmsta position den kan fokusera på.
- Du kan flytta fokusområdet. Tryck på **OK**-knappen, använd **▲▼◀▶** på multiväljaren för att flytta fokusområdet och tryck på **OK**-knappen för att tillämpa inställningen.

## SCENE → 🍴 Mat

- Makroläge (☞51) är aktiverat och kameran zoomar automatiskt in på den närmsta position den kan fokusera på.
- Om du vill justera nyansen kan du använda **▲▼** på multiväljaren. Den valda nyansinställningen sparas i kamerans minne även efter att kameran har stängts av.
- Du kan flytta fokusområdet. Tryck på **OK**-knappen, använd **▲▼◀▶** på multiväljaren för att flytta fokusområdet och tryck på **OK**-knappen för att använda inställningen.

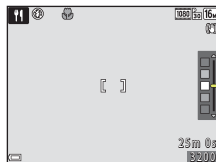

## SCENE → 🎆 Fyrverkeri

- Slutartiden låses vid fyra sekunder.
- Det går inte att använda exponeringskompensation (☞52).



## SCENE → 🐾 Husdjursporträtt

- När du riktar kameran mot en hund eller katt identifierar och fokuserar kameran på ansiktet. Som standard utlöses slutaren automatiskt när ett hund- eller kattansikte identifieras (automatisk slutare för husdjursporträtt).
- På skärmen som visas när 🐾 **Husdjursporträtt** har valts väljer du **[S] Enbildstagnning** eller **[S] Serietagning**.
  - **[S] Enbildstagnning**: Kameran tar en bild när den identifierar ansiktet på en hund eller katt.
  - **[S] Serietagning**: Kameran tar tre bilder i följd när den identifierar ansiktet på en hund eller katt.

### ✓ **Automatisk slutare för husdjursporträtt**

- Tryck på **◀ (☺)** på multiväljaren för att ändra inställningen **Automatisk slutare**.
  - **[☺]**: Slutaren utlöses automatiskt när kameran identifierar ansiktet på en hund eller katt.
  - **OFF**: Kameran utlöser inte slutaren automatiskt även om ansiktet på en hund eller katt identifieras. Tryck ned avtryckaren. Kameran identifierar även människoansikten när **OFF** har valts.
- **Automatisk slutare** ställs in på **OFF** när fem serier har tagits.
- Du kan också fotografera genom att trycka ned avtryckaren, oavsett **Automatisk slutare**-inställningen. När **[S] Serietagning** har valts kan du ta bildserier genom att hålla ned avtryckaren helt.

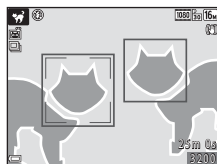

### ✓ **Fokusområde**

- När kameran identifierar ett ansikte visas det inom en gul ram. När kameran har fokuserat på ett ansikte inom en dubbel ram (fokusområde) så blir den dubbla ramen grön. Om inget ansikte identifieras fokuserar kameran på motivet i mitten av bilden.
- Under vissa fotograferingsförhållanden kanske inte husdjurets ansikte identifieras och andra motiv kan visas innanför en ram.





## SCENE → ● Måne

- I vidvinkelzoompositionen visas kompositionsramen för att ange bildvinkeln som motsvarar ett objektiv på 900 mm (i 35 mm-format [135]). Om du komponerar en bild med månen inom kompositionsramen och trycker på -knappen motsvarar bildvinkeln ett objektiv på 900 mm.
- Om du vill justera nyansen kan du använda ▲▼ på multiväljaren. Den valda nyansinställningen sparas i kamerans minne även efter att kameran har stängts av.
- Justera ljusheten med exponeringskompensation (52) enligt fotograferingsförhållandena, t.ex. månlysets avtagande och tilltagande styrka samt fotograferingskrav.



## SCENE → 🦅 Fågelskådning

- På skärmen som visas när  **Fågelskådning** har valts väljer du  **Enbildstagnig** eller  **Serietagning**.
-  **Enbildstagnig**: En bild tas varje gång du trycker på avtryckaren.
-  **Serietagning** (standardinställning): Medan avtryckaren hålls helt nedtryckt tas bilder i en serie.  
Kameran kan ta upp till 7 bilder i en serie med en hastighet på cirka 7,7 bilder per sekund (när **Bildkval./storlek** är inställt på  **4 608 x 3 456**).
- I vidvinkelzoompositionen visas kompositionsramen för att ange bildvinkeln som motsvarar ett objektiv på 440 mm (i 35 mm-format [135]). Om du komponerar en bild med en fågel inom kompositionsramen och trycker på -knappen motsvarar bildvinkeln ett objektiv på 440 mm.



# Fotografering med enkelt panorama

Rotera funktionsratten till SCENE → MENU-knappen →  (enkelt panorama) → -knappen

- 1 Välj  **Normal** eller  **Bred** som fotograferingsområde och tryck på -knappen.

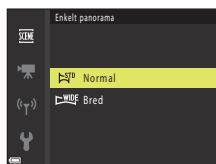

- 2 Komponera den första sidan av panoramabilden och tryck därefter ned avtryckaren halvvägs för att fokusera.

- Zoompositionen är låst i vidvinkel.
- Kameran fokuserar i mitten av bilden.



- 3 Tryck ned avtryckaren helt och ta därefter bort fingret från avtryckaren.

-    visas för att indikera kamerans rörelseriktning.



- 4 För kameran i någon av de fyra riktningarna tills guidens indikator når slutet.

- Fotograferingen börjar när kameran känner av i vilken riktning den rör sig.
- Fotograferingen avslutas när kameran har tagit bilder av hela det angivna fotograferingsområdet.
- Fokus och exponering är låsta tills fotograferingen har avslutats.

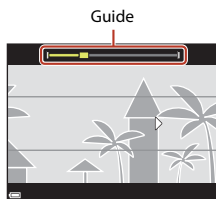

## Exempel på kamerarörelse

- Använd din kropp som axel och vrid dig runt samtidigt som du sakta för kameran i en båge i markeringens riktning (△▽◁▷).
- Fotograferingen stoppas om guiden inte når den andra sidan inom cirka 15 sekunder (när **STD Normal** har valts) eller inom cirka 30 sekunder (när **WIDE Bred** har valts) efter att fotograferingen startar.



### ✓ Om fotografering med enkelt panorama

- Den sparade bildens bildvinkel blir smalare än den som syns på skärmen när bilden tas.
- Om kameran flyttas för snabbt eller skakas för mycket, eller om motivet är för enhetligt (till exempel väggar eller mörker) kan fel uppstå.
- Om fotograferingen avbryts innan kameran når halvvägs i panoramaområdet sparas inte panoramabilden.

### 📎 Bildstorlek för enkelt panorama

- Det finns fyra olika bildstorlekar (i pixlar) enligt beskrivningen nedan.

#### När **STD Normal** är inställt

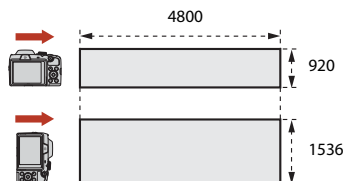

#### När **WIDE Bred** är inställt

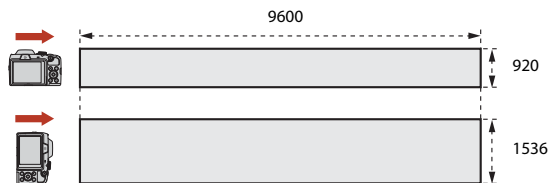

- Om mer än halva panoramaområdet registreras men fotograferingen avslutas innan kanten på området nås blir bildstorleken mindre.



## Bildvisning med enkelt panorama

Växla till bildvisningsläge (📖24), visa en bild som tagits med enkelt panorama i helskrämsläge, och tryck därefter på **OK**-knappen för att flytta (bläddra) bilden i den riktning som användes vid fotoograferingen.

Visningsreglagen visas på skärmen under visning. Använd **◀▶** på multiväljaren för att välja ett reglage och tryck sedan på **OK**-knappen för att utföra nedanstående åtgärder.

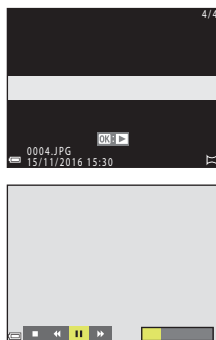

Funktion	Ikon	Beskrivning
Spola bakåt	◀	Håll <b>OK</b> -knappen nedtryckt för att bläddra bakåt i bildvisningen.
Snabbspola framåt	▶	Håll <b>OK</b> -knappen nedtryckt för att snabbspola framåt i bildvisningen.
Pausa	⏸	Pausa uppspelning. Åtgärder nedan kan utföras under paus.
		◀◀ Håll <b>OK</b> -knappen nedtryckt för att bläddra bakåt.
		▶▶ Håll <b>OK</b> -knappen nedtryckt för att bläddra framåt.
		▶ Återuppta automatisk bläddring.
Avsluta	■	Återgå till visning i helskrämsläge.

### ✓ Om bilder som tagits med enkelt panorama

- Bilderna kan inte redigeras på den här kameran.
- Den här kameran kan kanske inte visa (bläddra) eller zooma in på bilder som har tagits med enkelt panorama med en digitalkamera av annat märke eller modell.

### ✓ Om utskrift av panoramabilder

Hela bilden kanske inte kan skrivas ut beroende på skrivarens inställningar. Utskrift kanske även förhindras beroende på skrivaren.



## Kreativt läge (använda effekter under fotografering)

Kameran sparar fyra bilder med effekter och en bild utan effekter samtidigt i en tagning.

- Kameran fokuserar i mitten av bilden.

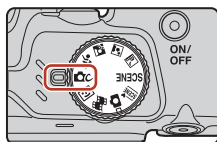

### 1 Tryck på **OK**-knappen.

- Skärmen för val av effekter visas.



### 2 Använd **▲▼** på multiväljaren för att välja önskad effekt.

- Du kan välja **Variation**, **Selektiv färg (röd)**, **Selektiv färg (grön)**, **Selektiv färg (blå)**, **Ljus** (standardinställning), **Djup**, **Minne**, **Klassisk** eller **Svartvitt**.
- Bilden visas utan effekter i skärmens övre del. Fyra olika bilder med effekter visas i skärmens nedre del.
- En film kan endast ha en effekttyp. Tryck på **◀▶** för att välja önskad effekt.

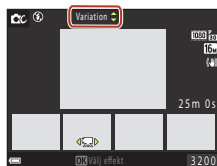

### 3 Tryck ned avtryckaren eller **●**-knappen (▶ filminspelning) för att fotografera.

- De fem sparade bilderna behandlas som en sekvens. En bild med en effekt används som huvudbild (📖67).

#### **✓** Om kreativt läge

När **Variation** har valts som effekt är vissa **Filmalternativ** (📖117) inte tillgängliga.



## Tillgängliga funktioner i kreativt läge

Nedanstående funktioner är tillgängliga när du trycker på -knappen i steg 2:

- Blixtläge (47)
- Självutlösare (49)
- Makroläge (51)
- Exponeringskompensation (52)
- Fotograferingsmeny (105)



# Läget Smart porträtt (förbättra människors ansikten vid fotografering)

Du kan ta en bild med modellretuscheringsfunktionen för att förbättra människors ansikten.

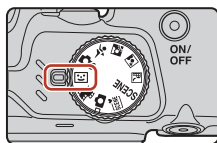

1 Tryck på ► på multiväljaren.



2 Använd en effekt.

- Använd ◀▶ för att välja önskad effekt.
- Använd ▲▼ för att välja hur starkt effekten ska tillämpas.
- Du kan använda flera effekter samtidigt.  
☑ **Mjuka hudtoner**, ☑ **Foundationmakeup**,  
○ **Mjuk**, Ⓞ **Mättnad**, ☑ **Ljusstyrka (Exp. +/-)**
- Välj ✕ **Avsluta** för att dölja skjutreglaget.
- Tryck på OK-knappen när du har kontrollerat inställningarna för alla effekter.

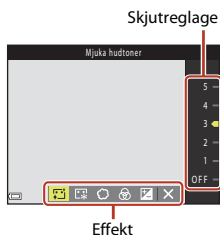

3 Komponera bilden och tryck ned avtryckaren.

## ☑ Om läget Smart porträtt

- Hur stark effekten är kan skilja sig åt mellan bilden på fotograferingsskärmen och den sparade bilden.
- När **Mjuk** har ställts in är vissa **Filmalternativ** (📖117) inte tillgängliga.

## Funktioner i läget Smart porträtt

- Leendeutlösare (📖44)
- Självporträttskollage (📖45)
- Blixtläge (📖47)
- Självutlösare (📖49)
- Menyn Smart porträtt (📖115)



## Använda leendeutlösaren

När du trycker på ◀ på multiväljaren för att välja **Leendeutlösare** och trycker på OK-knappen, utlöser kameran automatiskt slutaren när ett leende ansikte identifieras.

- Ställ in modellretuscheringsfunktionen innan du väljer leendeutlösaren (43).
- När du trycker på avtryckaren för att ta en bild, avslutas leendeutlösaren.



### ✓ Om leendeutlösaren

Under vissa fotograferingsförhållanden kan kameran eventuellt inte känna av ansikten eller leenden (56). Du kan fotografera genom att trycka ned avtryckaren.

### ✎ När lampan för självutlösare blinkar

När leendeutlösaren används blinkar självutlösarlampen när kameran identifierar ett ansikte, och blinkar snabbt direkt efter att slutaren har utlöst.





# Använda självporträttskollage

Kameran kan ta en serie med fyra eller nio bilder i intervaller och spara dem som en bild (en kollagebild).



## 1 Använd ◀ på multiväljaren för att välja **Självporträttskollage** och tryck på **OK**-knappen.

- En dialogruta visas.
- När du trycker på **MENU**-knappen och väljer **Självporträttskollage** innan du trycker på ◀, kan du konfigurera inställningarna för **Antal bilder**, **Intervall** och **Slutarljud** (📖115).
- Om du vill använda modellretuschering när du fotograferar, ska du ställa in effekten innan du väljer självporträttskollage (📖43).

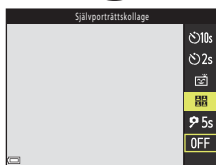

## 2 Ta en bild.

- När du trycker ned avtryckaren börjar nedräkningen (cirka fem sekunder) och slutaren utlöses automatiskt.
- Kameran utlöser slutaren automatiskt för de återstående bilderna. En nedräkning börjar cirka tre sekunder före fotografering.
- ○ på skärmen visar antalet bilder. Den visas i grönt vid fotograferingen och blir vit efter fotograferingen.

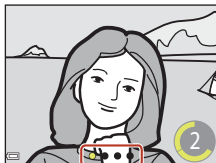

## 3 På skärmen som visas när kameran har tagit klart antalet bilder som ställts in i **Antal bilder** väljer du **Ja** och trycker på **OK**-knappen.

- Kollagebilden sparas.
- Alla bilder som har tagits sparas som en enskild bild som är separat från kollagebilden. Bilderna grupperas i en sekvens och kollagebilden används som huvudbild (📖67).
- Kollagebilden sparas inte när **Nej** har valts.

### ☑ Om självporträttskollage

- Om du trycker på avtryckaren innan kameran tar det angivna antalet bilder, avbryts fotograferingen och kollagebilden sparas inte. Bilderna som togs innan fotograferingen avbröts sparas som enskilda bilder.
- Den här funktionen kan eventuellt inte användas tillsammans med andra funktioner (📖61).



## Ställa in fotograferingsfunktioner med multiväljaren

När fotograferingsskärmen visas kan du trycka på ▲ (⚡) ◀ (⏻) ▼ (🌿) ▶ (📷) på multiväljaren för att ställa in funktionerna som beskrivs nedan.



- **⚡ Blixtläge**  
När blixten är uppfälld kan blixtläget ställas in efter fotograferingsförhållandena.
- **⏻ Självtlösare**  
Kameran utlöser slutaren 10 sekunder, 5 sekunder eller 2 sekunder efter att du har tryckt på avtryckaren.
- **🌿 Makroläge**  
Använd makroläget när du tar närbilder.
- **📷 Exponeringskompensation**  
Du kan justera bildens totala ljushet.

Vilka inställningar som kan anges beror på fotograferingsläget.



## Blixtläge

När blixten är uppfälld kan blixtläget ställas in efter fotograferingsförhållandena.

### 1 Tryck på -knappen (uppfällning av blixten) för att fälla upp blixten.

- Blixtanvändning är inaktiverad och  visas när blixten är nedfälld.

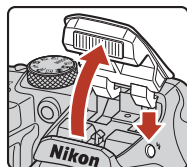

### 2 Tryck på () på multiväljaren.



### 3 Välj önskat blixtläge ( 48) och tryck på -knappen.

- Om inställningen inte aktiveras när du trycker på -knappen så avbryts det aktuella valet.

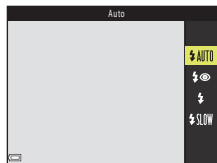

### Blixtlampan

- Blixtens status bekräftas när du trycker ned avtryckaren halvvägs.
  - På: Blixten utlöses när du trycker ned avtryckaren helt.
  - Blinkar: Blixten laddas. Kameran kan inte ta bilder.
  - Av: Blixten utlöses inte när en bild tas.
- Om batterinivån är låg stängs skärmen av när blixten laddas.

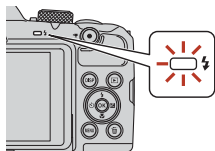

## Tillgängliga blixtlägen



### Auto

Blixten utlöses vid behov, t.ex. vid dåligt ljus.

- Blixtlägesindikatorn visas endast omedelbart efter inställning på fotograferingsskärmen.



### Auto med röda ögon-reducer.

Reducerar röda ögon orsakade av blixten i porträtt.



### Upplättningsblix

Blixten utlöses varje gång en bild tas. Används för att "lätta upp" (belysa) skuggor och motiv i motljus.



### Långsam synk

Passar för kvälls- och nattporträtt som innehåller ett bakgrundslandskap. Blixten utlöses vid behov för att belysa huvudmotivet. Långa slutartider används för att få med bakgrunden i nattbilder eller vid svag belysning.



## Om fotografering med blixten

Området runt bilden kan bli mörkt beroende på avståndet till motivet när du använder blixten i vidvinkelzoompositionen.

Detta kan förbättras genom att föra zoomreglaget något mot telefotopositionen.



## Blixtlägesinställningen

- Inställningen kanske inte är tillgänglig i alla fotograferingslägen (📖59).
- Den aktiverade inställningen sparas i kamerans minne även efter att kameran har stängts av i läget 📷 (auto).



## Röda ögon-reducering

Om kameran identifierar röda ögon när en bild sparas behandlas det berörda området för att reducera röda ögon innan bilden sparas.

Observera följande när du fotograferar:

- Det tar längre tid än vanligt att spara bilderna.
- Röda ögon-reducering kanske inte alltid ger det önskade resultatet.
- I sällsynta fall används röda ögon-reducering på områden i bilden där det inte behövs. Då bör du välja ett annat blixtläge och ta bilden på nytt.



# Självutlösare

Kameran har en självutlösare som utlöser slutaren 10 sekunder, 5 sekunder eller 2 sekunder efter att du har tryckt på avtryckaren.

Ställ in **VR för foto** (☰135) på **Av** på inställningsmenyn om du använder ett stativ för att stabilisera kameran vid fotografering.

## 1 Tryck på ◀ (⏻) på multiväljaren.



## 2 Välj ⏻10s, ⏻2s eller ⏻5s och tryck på OK-knappen.

- **⏻10s** (10 sekunder): Använd vid viktiga evenemang, till exempel bröllop.
- **⏻2s** (2 sekunder): Använd för att förhindra kameraskakning.
- **⏻5s** (5 sekunder) (självporträttsutlösare): Använd när du fotograferar med selfiepinne. Tryck ned avtryckaren helt och komponera bilden. Fokus och exponering ställs in när nedräkningen är slut.
- Om inställningen inte aktiveras när du trycker på OK-knappen så avbryts det aktuella valet.
- När fotograferingsläget är motivtypen **Husdjursporträtt** visas 🐾 (automatisk slutare för husdjursporträtt) (☰36). Det går inte att använda ⏻10s eller ⏻2s.
- När fotograferingsläget har ställts in på smart porträtt kan du även använda 📷 **Leendeutlösare** (☰44) och 📷 **Självporträttskollage** (☰45) förutom ⏻10s, ⏻2s eller ⏻5s.



## 3 Komponera bilden och tryck ned avtryckaren halvvägs.

- Fokus och exponering ställs in.



## 4 Tryck ned avtryckaren helt.

- Nedräkningen börjar. Självutlösarens lampa blinkar och lyser sedan med ett fast sken cirka en sekund innan avtryckaren utlöses.
- När slutaren har utlösts ställs självutlösaren in på **OFF**.\*
- Om du vill stoppa nedräkningen trycker du på avtryckaren igen.

\* När fotograferingsläget är inställt på motivtypen **Måne**, ställs inte självutlösaren automatiskt in på **OFF**. Välj **OFF** i steg 2 om du vill inaktivera självutlösaren.

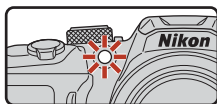

# Makroläge (ta närbilder)

Använd makroläget när du tar närbilder.

## 1 Tryck på ▼ (👉) på multiväljaren.



## 2 Välj ON och tryck på OK-knappen.

- Om inställningen inte aktiveras när du trycker på OK-knappen så avbryts det aktuella valet.

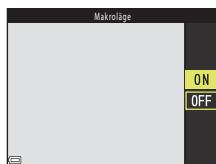

## 3 Vrid zoomreglaget för att ställa in zoomnivån till en position där 👉 och zoomindikatorn visas i grönt.

- När zoomnivån är inställd på en position där 👉 och zoomindikatorn visas i grönt kan kameran fokusera på motiv så nära som cirka 10 cm från objektivet.
- När zoompositionen är i vidvinkel och inom området som anges med ① kan kameran fokusera på motiv så nära som cirka 1 cm från objektivet.

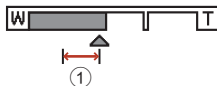
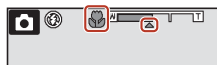

## 📎 Inställningen för makroläge

- Inställningen kanske inte är tillgänglig i alla fotoferingslägen (📖59).
- Den aktiverade inställningen sparas i kamerans minne även efter att kameran har stängts av i läget 📷 (auto).



# Exponeringskompensation (justera ljushet)

Du kan justera bildens totala ljushet.

**1** Tryck på ► (☒) på multiväljaren.



**2** Välj ett kompensationsvärde och tryck på OK-knappen.

- Ställ in ett positivt värde (+) för att göra bilden ljusare.
- Ställ in ett negativt värde (-) för att göra bilden mörkare.
- Kompensationsvärdet appliceras, så du behöver inte trycka på OK-knappen.
- När fotograferingsläget är inställt på Smart porträtt visas skärmen med modellretuschering istället för skärmen med exponeringskompensation (☞43).
- När fotograferingsläget är inställt på (auto) visas skjutreglaget istället för skärmen med exponeringskompensation (☞29).

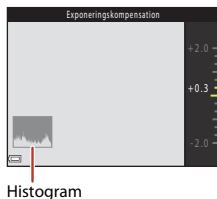

## Exponeringskompensationsvärde

När fotograferingsläget är inställt på motivtypen **Multiexp. Ljusare** (☞34) eller **Fyrverkeri** (☞35) går det inte att använda exponeringskompensation.

## Använda histogrammet

Ett histogram är ett diagram som visar fördelningen av färgtoner i bilden. Du kan använda det som en guide när du använder exponeringskompensation och fotograferar utan blixten.

- Den horisontella axeln motsvarar pixelljushet och visar mörka färgtoner till vänster och ljusa färgtoner till höger. Den vertikala axeln visar antalet pixlar.
- Om du ökar exponeringskompensationsvärdet förskjuts färgtonsfördelningen till höger och om du minskar den förskjuts färgtonsfördelningen till vänster.





## Använda zoomen

När du vrider på zoomreglaget ändras zoomobjektivetvets läge.

- Zooma in: Vrid till **T**
  - Zooma ut: Vrid till **W**
- När du startar kameran flyttas zoomen till den maximala vidvinkelpositionen.
- Om du roterar zoomreglaget hela vägen åt endera hållet justeras zoomen snabbt (utom vid filminspelning).
  - Du kan även justera zoomen genom att flyta sidozoomreglaget (2) mot **T** eller **W**.

Zooma ut      Zooma in

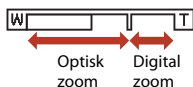
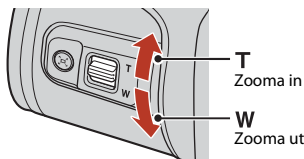
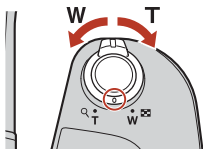

- En zoomindikator visas på fotograferingsskärmen när du vrider på zoomreglaget.
- Om du vrider och håller zoomreglaget eller sidozoomreglaget mot **T** när kameran har zoomat in till den maximala optiska zoompositionen kan du använda den digitala zoomen för att förstora bilden upp till 4x.

### Digital zoom

Zoomindikatorn blir blå när den digitala zoomen aktiveras och gul när zoomförstoringen ökas ytterligare.

- Zoomindikatorn är blå: Bildkvaliteten försämras inte märkbart med Dynamic Fine Zoom.
- Zoomindikatorn är gul: Det kan förekomma fall där bildkvaliteten försämras märkbart.
- Indikatorn är blå över ett bredare område när bildstorleken är mindre.
- Zoomindikatorn blir eventuellt inte blå när du använder vissa serietagningsinställningar eller andra inställningar.



## Använda snabbåterställning för zoom

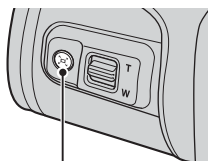

Om du förlorar motivet ur sikte under fotografering med objektivet i telefotoposition trycker du på -knappen (snabbåterställning för zoom), så att det synliga området tillfälligt blir större och du lättare kan få in motivet i kompositionen.

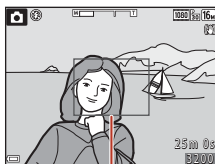

-knapp





Kompositionsram

- Placera motivet i kompositionsramen på fotograferingsskärmen samtidigt som du trycker på -knappen. För zoomreglaget mot **W** samtidigt som du trycker ned -knappen om du vill göra det synliga området större.
- Släpp -knappen för att återgå till den ursprungliga zoompositionen.
- Snabbåterställning för zoom är inte tillgängligt vid filminspelning.



# Fokusering

## Avtryckare

Tryck ned halvvägs		<p>Att trycka ned avtryckaren "halvvägs" innebär att trycka ned knappen tills du känner ett lätt motstånd och hålla kvar knappen där.</p> <ul style="list-style-type: none"><li>• Fokus och exponering (slutartid och bländarvärde) ställs in när du trycker ned avtryckaren halvvägs. Fokus och exponering förblir låsta så länge avtryckaren hålls ned halvvägs.</li><li>• Fokusområdet varierar beroende på fotoograferingsläget.</li></ul>
Tryck ned avtryckaren helt		<p>Trycka ned avtryckaren helt innebär att trycka ned knappen så långt det går.</p> <ul style="list-style-type: none"><li>• Slutaren utlöses när avtryckaren trycks ned helt.</li><li>• Använd inte våld när du trycker ned avtryckaren eftersom det kan leda till kameraskakningar och suddiga bilder. Tryck ned knappen försiktigt.</li></ul>

## Använda målsöknings-AF

När **AF-områdesläge** (📖111) i -läget (auto) är inställt på **Målsöknings-AF** fokuserar kameran så som beskrivs nedan när du trycker ned avtryckaren halvvägs:

- Kameran identifierar huvudmotivet och fokuserar på det. När motivet är i fokus visas fokusområdet i grönt. Om ett människoansikte identifieras fokuserar kameran automatiskt på det.

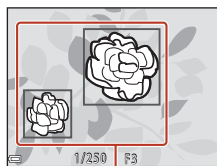

Fokusområden

- Om inget huvudmotiv identifieras väljer kameran automatiskt det av över nio fokusområden som innehåller det motiv som är närmast kameran. När motivet är i fokus visas de fokusområden som är i fokus i grönt.

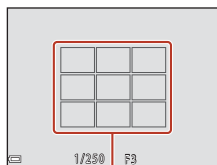

Fokusområden



## ✓ Om målsöknings-AF

- Vilket motiv som kameran väljer som huvudmotiv beror på fotograferingsförhållandena.
- Huvudmotivet kanske inte identifieras när vissa **Vitbalans**-inställningar används.
- Kameran kan kanske inte identifiera huvudmotivet korrekt i följande situationer:
  - När motivet är mycket mörkt eller ljus
  - När huvudmotivet inte har tydliga färger
  - När fotografiet är komponerat så att huvudmotivet är placerat längs skärmens kant
  - När huvudmotivet består av ett upprepat mönster

## Använda ansiktsavkänning

I nedanstående inställningar använder kameran ansiktsavkänning för att automatiskt fokusera på människoansikten.

- I **SCENE**-läget (automatisk motivtyp) (📖32)
- I **🌃** (nattporträtt) eller motivtypen **Porträtt** (📖31)
- Läget Smart porträtt (📖43)
- När **AF-områdesläge** (📖111) i **📷**-läget (auto) (📖29) är inställt på **Ansiktsprioritet**

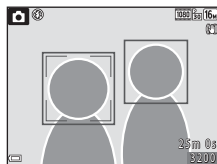

Om kameran identifierar mer än ett ansikte markeras det ansikte som kameran fokuserar på med en dubbel ram och övriga ansikten markeras med en enkel ram.

Om inga ansikten identifieras när avtryckaren är nedtryckt halvvägs:

- I **SCENE**-läget (automatisk motivtyp) ändras fokusområdet beroende på vilka fotograferingsförhållanden som kameran känner igen.
- I motivtyperna **🌃** (nattporträtt) och **Porträtt** eller i läget för smart porträtt fokuserar kameran på mitten av bilden.
- I **📷**-läget (autoläge) väljer kameran det fokusområde som innehåller det motiv som är närmast kameran.

## ✓ Om ansiktsavkänning

- Kamerans förmåga att identifiera ansikten beror på en mängd faktorer, till exempel i vilken riktning ansiktena är vända.
- Kameran kan inte identifiera ansikten i följande situationer:
  - När ansiktena delvis döljs av solglasögon eller liknande
  - När ansiktena tar upp för stor eller för liten del av bilden



## Använda Mjuka hudtoner

Om människoansikten känns igen i nedanstående fotograferingslägen kommer kameran att bearbeta bilden för att mjuka upp hudtonerna i ansiktet innan bilden sparas (upp till tre ansikten).

- Läget Smart porträtt (📖43)
  - Det går att justera hur stark effekten **Mjuka hudtoner** ska vara.
- **SCENE**-läget (automatisk motivtyp) (📖32)
- Motivtyperna 📷 (nattporträtt) eller **Porträtt** (📖31)

**Mjuka hudtoner** kan även användas på sparade bilder om du använder **Modellretuscher** i visningsläget (📖71).

### ☑ Om mjuka hudtoner

- Det kan ta längre tid än vanligt att spara bilderna.
- Det önskade resultatet av funktionen mjuka hudtoner kanske inte kan uppnås under vissa fotograferingsförhållanden, och mjuka hudtoner kanske tillämpas på bildområden där det inte finns ansikten.

## Motiv som inte är lämpliga för autofokus

Kameran fokuserar kanske inte som förväntat i nedanstående situationer. I sällsynta fall kanske inte motivet är i fokus trots att fokusområdet eller fokusindikeringen visas i grönt:

- Motivet är mycket mörkt
- Objekt med stora skillnader i ljusstyrka finns i fotograferingsförhållandena (t.ex. om solen finns bakom motivet så att det skuggas)
- Ingen kontrast mellan motivet och omgivningen (t.ex. om motivet står framför en vit vägg med en vit tröja)
- Flera objekt som är på olika avstånd från kameran (t.ex. motiv som befinner sig i en bur)
- Motiv med upprepade mönster (persienner, byggnader med flera rader av likadana fönster osv.)
- Motivet rör sig snabbt

I situationerna som beskrivs ovan kan du försöka att trycka ned avtryckaren halvvägs flera gånger för att fokusera om, eller fokusera på ett annat objekt på samma avstånd från kameran som det önskade motivet och använda fokuslås (📖58).



## Fokuslås

Fotografering med fokuslås rekommenderas när kameran inte aktiverar fokusområdet som innehåller önskat motiv.

**1** Ställ in **AF-områdesläge** på **Mitten** i **☑**-läget (auto) (📖111).

**2** Placera motivet mitt i ramen och tryck ned avtryckaren halvvägs.

- Kameran fokuserar på motivet och fokusområdet visas i grönt.
- Exponeringen är också låst.

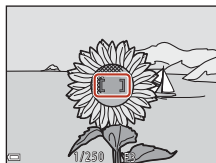

**3** Komponera om bilden utan att lyfta fingret.

- Se till att du behåller samma avstånd mellan kameran och motivet.



**4** Ta bilden genom att trycka ned avtryckaren helt.















## Standardinställningar (blix, självutlösare och makroläge)

Standardinställningarna för varje fotoferingsläge anges nedan.

	Blixt <sup>1</sup> (☰47)	Självutlösare (☰49)	Makroläge (☰51)
📷 (auto)	⚡AUTO	Av	Av
Motivtyper			
📷 (automatisk motivtyp)	⚡AUTO <sup>2</sup>	Av	AV <sup>3</sup>
🌃 (nattlandskap)	📷 <sup>4</sup>	AV <sup>5</sup>	AV <sup>4</sup>
👤 (nattporträtt)	⚡👁 <sup>6</sup>	Av	AV <sup>4</sup>
🌃 (motljus)	⚡📷 <sup>7</sup>	Av	AV <sup>4</sup>
🏃 (sport)	📷 <sup>4</sup>	AV <sup>4</sup>	AV <sup>4</sup>
👤 (porträtt)	⚡👁	Av	AV <sup>4</sup>
🌃 (landskap)	📷 <sup>4</sup>	AV <sup>5</sup>	AV <sup>4</sup>
📷 (multiexp. ljusare)	📷 <sup>4</sup>	🕒 2s	AV <sup>4</sup>
🎉 (party/inomhus)	⚡👁 <sup>8</sup>	Av	AV <sup>4</sup>
🏖 (strand)	⚡AUTO	Av	AV <sup>4</sup>
🌨 (snö)	⚡AUTO	Av	AV <sup>4</sup>
🌅 (solnedgång)	📷 <sup>4</sup>	Av	AV <sup>4</sup>
🌅 (skymning/gryning)	📷 <sup>4</sup>	AV <sup>5</sup>	AV <sup>4</sup>
👁 (närbild)	📷	Av	På <sup>4</sup>
🍴 (mat)	📷 <sup>4</sup>	Av	På <sup>4</sup>
🎆 (fyrverkeri)	📷 <sup>4</sup>	AV <sup>4</sup>	AV <sup>4</sup>
🖼 (enkelt panorama)	📷 <sup>4</sup>	AV <sup>4</sup>	AV <sup>4</sup>
🐾 (husdjursporträtt)	📷 <sup>4</sup>	📷 <sup>9</sup>	Av
🌕 (måne)	📷 <sup>4</sup>	🕒 2s	AV <sup>4</sup>
🐦 (fågelskådning)	📷 <sup>4</sup>	Av	Av
📷 (kreativt läge)	⚡AUTO	Av	Av
👤 (smart porträtt)	⚡AUTO <sup>10</sup>	AV <sup>11</sup>	AV <sup>4</sup>
🎞 (kortfilmsbildspel)	📷 <sup>4</sup>	Av	Av



- 1 Inställningen som används när blixten är uppfälld.
- 2 Kameran väljer automatiskt det lämpligaste blixtläget för de valda fotograferingsförhållandena.  
Ⓜ (av) kan väljas manuellt.
- 3 Det går inte att ändra. Kameran går in i makroläge när  väljs.
- 4 Det går inte att ändra.
- 5 Det går inte att använda .
- 6 Det går inte att ändra. När **Utan stativ** har ställts in är blixtlägesinställningen låst på auto och långsam synk med röda ögon-reducering. När **Med stativ** har ställts in är blixtlägesinställningen låst på upplättningsblix och långsam synk med röda ögon-reducering.
- 7 Blixten är låst vid  (upplättningsblix) när **HDR** är inställt på **Av**. Blixten utlöses inte när **HDR** är inställt på **På**.
- 8 Kan växla till långsam synk vid blixtläget röda ögon-reducering.
- 9 Automatisk slutare för husdjursporträtt kan slås av/på. Det går inte att använda  eller .
- 10 Kan inte användas när inställningen **Blinkningskydd** är **På**.
- 11  **Leendeutlösare** (44) och  **Självporträttskollage** (45) kan användas tillsammans med ,  eller .





# Funktioner som inte kan användas samtidigt vid fotografering

Vissa funktioner kan inte användas tillsammans med andra menyinställningar.

Begränsad funktion	Inställning	Beskrivning
Blixtläge	Serietagning (📖108)	När någon annan inställning än <b>Enbildstagnig</b> har valts kan inte blixten användas.
	Blinkningskydd (📖116)	När <b>Blinkningskydd</b> är <b>På</b> kan blixten inte användas.
Självutlösare	AF-områdesläge (📖111)	När <b>Följ rörligt motiv</b> har valts kan inte självutlösaren användas.
Makroläge	AF-områdesläge (📖111)	Makroläget kan inte användas när <b>Följ rörligt motiv</b> är valt.
Bildkval./storlek	Serietagning (📖108)	<b>Bildkval./storlek</b> ställs in på följande vis beroende på inställningen för serietagning: <ul style="list-style-type: none"> <li>• <b>Förfotominne: 2M</b> (bildstorlek: 1600 × 1200 pixlar)</li> <li>• <b>Serietag. H: 120 bild./sek.: VGA</b> (bildstorlek: 640 × 480 pixlar)</li> <li>• <b>Serietag. H: 60 bild./sek.: 1M</b> (bildstorlek: 1280 × 960 pixlar)</li> </ul>
Vitbalans	Nyans (använda skjutreglaget) (📖29)	När nyansen justeras med skjutreglaget går det inte att ställa in <b>Vitbalans</b> på fotograferingsmenyn. Om du vill ställa in <b>Vitbalans</b> ska du välja <b>R</b> på inställningsskärmen med skjutreglaget för att återställa ljusheten, mättnaden, nyansen och aktiv D-Lighting.
Serietagning	Självutlösare (📖49)	Om självutlösaren används när <b>Förfotominne</b> har valts läses inställningen på <b>Enbildstagnig</b> .
ISO-känslighet	Serietagning (📖108)	När <b>Förfotominne</b> , <b>Serietag. H: 120 bild./sek.</b> eller <b>Serietag. H: 60 bild./sek.</b> har valts läses <b>ISO-känslighet</b> på <b>Auto</b> .
AF-områdesläge	Vitbalans (📖106)	När någon annan inställning än <b>Auto</b> har valts för <b>Vitbalans</b> i läget <b>Målsöknings-AF</b> identifierar kameran inte huvudmotivet.
Blinkningskydd	Självporträttskollage (📖45)	När <b>Självporträttskollage</b> har valts går det inte att använda <b>Blinkningskydd</b> .



Begränsad funktion	Inställning	Beskrivning
Datumstämpel	Serietagning (📖108)	När <b>Förfotominne, Serietag. H: 120 bild./sek.</b> eller <b>Serietag. H: 60 bild./sek.</b> har valts går det inte att stämpla datum och tid på bilderna.
Digital zoom	AF-områdesläge (📖111)	När <b>Följ rörligt motiv</b> har valts kan den digitala zoomen inte användas.

### ✓ Om den digitala zoomen

- Beroende på vilket fotograferingsläge eller aktuella inställningar som används är digital zoom eventuellt inte tillgänglig (📖136).
- När den digitala zoomen används fokuserar kameran på bildens mitt.



# Bildvisningsfunktioner

Visningszoom.....	64
Miniatyrbildsvisning/kalendervisning .....	65
Visa efter datum-läge.....	66
Visa och radera bilder i en sekvens .....	67
Redigera bilder (stillbilder).....	69



## Visningszoom

Vrid zoomreglaget till **T** (🔍 visningszoom) i helskärmsläget (📖24) för att zooma in bilden.

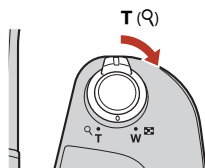

Helskärmsläge



Bilden zoomas in.

- Du kan ändra förstöringsnivån genom att vrida zoomreglaget till **W** (📐) eller **T** (🔍).
- Tryck på ▲▼◀▶ på multiväljaren för att visa en annan del av bilden.
- Tryck på **OK** (👉)-knappen för att återgå till visning i helskärmsläge om du visar en inzoomad bild.



### Beskära bilder

Om du visar en inzoomad bild kan du trycka på **MENU**-knappen för att beskära bilden så att endast den synliga delen inkluderas och sparas som en separat fil (📖74).



## Miniatyrbildsvisning/kalendervisning

Om du vrider zoomreglaget till

**W** (🗉 miniatyrbildsvisning) i helskärmsläge (📖24) visas bilderna som miniatyrbilder.

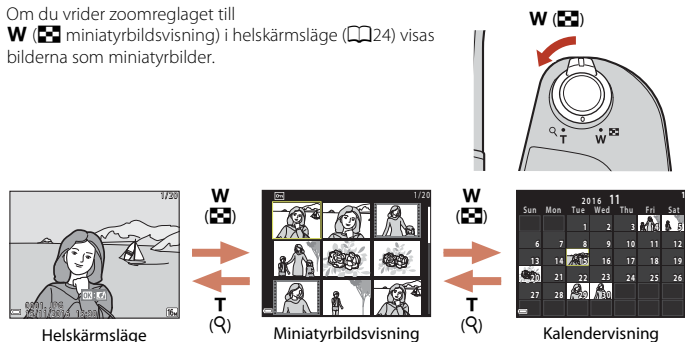

- Du kan ändra hur många miniatyrbilder som visas genom att vrida zoomreglaget till **W** (🗉) eller **T** (🔍).
- När du visar miniatyrbilder kan du trycka på ▲▼◀▶ på multiväljaren för att välja en bild och sedan trycka på **OK**-knappen för att visa bilden i helskärmsläge.
- När du använder kalendervisning trycker du på ▲▼◀▶ för att välja ett datum och trycker sedan på **OK**-knappen för att visa de bilder som togs den dagen.

### ✓ **Kalendervisning**



Bilder som tas utan att kamerans datum är inställt får datumet 1 januari 2016.







## Visa efter datum-läge

Tryck på -knappen (visningsläge) → MENU-knappen → menyikonen **MODE** →  Visa efter datum → -knappen

Använd ▲▼ på multiväljaren för att välja ett datum och tryck sedan på -knappen för att visa bilderna som togs på det valda datumet.

- Du kan använda funktionerna på visningsmenyn ( 124) för bilderna från det valda fotograferingsdatumet (utom **Kopiera**).
- Nedanstående åtgärder finns tillgängliga när skärmen där du väljer fotograferingsdatum visas.
  - **MENU**-knappen: Funktionerna som anges nedan är tillgängliga.
    - Bildspel
    - Skydda\*
  - \* Du kan använda samma inställningar för alla bilder som togs på det valda datumet.
  - -knappen: Tar bort alla bilder som togs på det valda datumet.

Visa efter datum		
	20/11/2016	[ 3 ]
	15/11/2016	[ 1 ]
	05/11/2016	[ 2 ]
	04/11/2016	[ 10 ]

### Om Visa efter datum-läget

- Du kan välja upp till de senaste 29 datum. Om det finns bilder från fler än 29 datum, kombineras alla bilder som sparades tidigare än de senaste 29 datum under **Annat**.
- Det går att visa de senaste 9 000 bilderna.
- Bilder som tas utan att kamerans datum är inställt får datumet 1 januari 2016.



# Visa och radera bilder i en sekvens

## Visa bilder i en sekvens

Bilder som har tagits i följd eller med funktionen för multiexp. ljusare, kreativt läge eller självporträttskollage sparas som en sekvens.

En bild i sekvensen används som huvudbild och representerar sekvensen vid visning i helskrämsläge eller vid miniatyrbildvisning.

Tryck på **OK**-knappen för att visa alla bilder i sekvensen var för sig.

När du har tryckt på **OK**-knappen blir de åtgärder som listas nedan tillgängliga.

- Om du vill visa föregående eller nästa bild trycker du på **◀▶** på multiväljaren.
- Tryck på **▲** för att återgå till att endast visa huvudbilden om du vill visa bilder som inte ingår i bildserien.
- Om du vill visa bilder i en sekvens som miniatyrbilder eller om du vill spela upp dem som ett bildspel ställer du in **Alternativ för visa sekvens** som **Alla bilder, en efter en** i visningsmenyn (📖128).



### **Alternativ för visa sekvens**

Bilder som tagits med andra digitalkameror kan inte visas som en sekvens.

### **Alternativ på visningsmenyn som kan användas för bildsekvenser**

- Vid visning av bildsekvenser i helskrämsläge trycker du på **MENU**-knappen för att välja funktioner på visningsmenyn (📖124).
- Om du trycker på **MENU**-knappen när bara en huvudbild visas kan följande inställningar användas för alla bilder i sekvensen:
  - Märk för överföring, Skydda, Kopiera



## Radera bilder i en sekvens

När du trycker på -knappen (radera) för bilder i en sekvens varierar det vilka bilder som raderas beroende på hur sekvenserna visas.

- När huvudbilden visas:
  - **Aktuell bild:** Alla bilder i sekvensen som visas raderas.
  - **Radera valda bilder:** När en huvudbild väljs på skärmen för radering av bilder () raderas alla bilder i den sekvensen.
  - **Alla bilder:** Alla bilder på minneskortet eller i interminnet raderas.
- Om en bildserie visas i helskrmsläge:
  - **Aktuell bild:** Den bild som visas för tillfället raderas.
  - **Radera valda bilder:** Valda bilder i sekvensen raderas.
  - **Hela sekvensen:** Alla bilder i sekvensen som visas raderas.





# Redigera bilder (stillbilder)

## Innan redigering av stillbilder

Det är enkelt att redigera bilder på den här kameran. Redigerade kopior sparas som separata filer.

Redigerade kopior sparas med samma fotograferingsdatum och fotograferingstid som originalbilderna.

### Begränsningar för bildredigering

- Det går att redigera en bild upp till 10 gånger. En stillbild som tagits genom att redigera en film kan redigeras upp till 9 gånger.
- Det går eventuellt inte att redigera bilder som har en viss storlek eller använda vissa redigeringsfunktioner.

## Snabbeffekter: Ändra nyans eller stämning



Bearbeta bilder med en mängd olika effekter.

Du kan välja **Målning**, **Fotoillustration**, **Mjukt porträtt**, **Porträtt med monokrom bakgrund**, **Fisheye**, **Stjärnfilter** eller **Miniatyreffekt**.

- 1** Visa den bild där du vill använda en effekt i helskrämsläge och tryck på **OK**-knappen.



- 2** Använd **▲▼◀▶** på multiväljaren för att välja önskad effekt och tryck på **OK**-knappen.

- Vrid zoomreglaget () till **T** () om du vill växla till visning i helskrämsläge eller till **W** () om du vill växla till miniatyrbildsvisning.
- Tryck på **MENU**-knappen om du vill avsluta utan att spara den redigerade bilden.





- 3** Välj **Ja** och tryck på **OK**-knappen.

- En redigerad kopia skapas.



## Snabbretuschering: Förbättra kontrast och mättnad



Tryck på -knappen (visningsläge) → välj en bild → MENU-knappen → Snabbretuschering → -knappen

Använd ▲▼ på multiväljaren för att välja önskad effektnivå och tryck på -knappen.

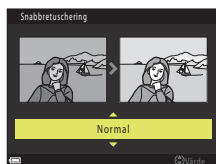
- Den redigerade versionen visas till höger.
- Om du vill avsluta utan att spara kopian trycker du på ◀.



## D-Lighting: Förbättra ljushet och kontrast



Tryck på -knappen (visningsläge) → välj en bild → MENU-knappen → D-Lighting → -knappen

Använd ▲▼ på multiväljaren för att välja **OK** och tryck på -knappen.

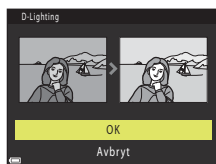
- Den redigerade versionen visas till höger.
- Välj **Avbryt** och tryck på -knappen för att avsluta utan att spara.



## Korrigerig av röda ögon: Korrigera röda ögon vid fotografering med blixten

Tryck på -knappen (visningsläge) → välj en bild → MENU-knappen → Korrigera av röda ögon → -knappen

Förhandsgranska resultatet och tryck på -knappen.



- Om du vill avsluta utan att spara kopian trycker du på  på multiväljaren.







### Om korrigerig av röda ögon

- Korrigerig av röda ögon kan endast användas på bilder där röda ögon har identifierats.
- Det går att använda korrigerig av röda ögon på husdjur (hundar eller katter) även om deras ögon inte är röda.
- Korrigerig av röda ögon kanske inte alltid ger det önskade resultatet i vissa bilder.
- I sällsynta fall används eventuellt korrigerig av röda ögon på andra områden i bilden där det inte behövs.

## Modellretuscherig: Förbättra människoansikten

Tryck på -knappen (visningsläge) → välj en bild → MENU-knappen → Modellretuscherig → -knappen

**1** Använd     på multiväljaren för att välja det ansikte som du vill retuscherig och tryck på -knappen.

- När endast ett ansikte har identifierats kan du gå vidare till steg 2.

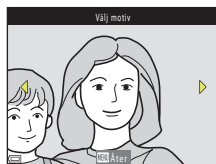

## 2 Använd ◀▶ för att välja effekten, använd ▲▼ för att välja effektnivån och tryck sedan på OK-knappen.

- Du kan använda flera effekter samtidigt.  
Justera eller kontrollera inställningarna för alla effekter innan du trycker på OK-knappen.

😊 **Förminska ansikte**, 🌸 **Mjuka hudtoner**,

👩 **Foundationmakeup**, 🌫️ **Matta ner blank hy**,

👁️ **Dölj påsar under ögonen**, 👁️ **Förstora ögon**, 😊 **Vitare ögon**, 😊 **Ögonskugga**,

👁️ **Mascara**, 😊 **Vitare tänder**, 😊 **Läppstift**, 🌸 **Rödare kinder**

- Tryck på MENU-knappen för att gå tillbaka till skärmen för att välja en person.

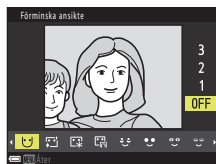

## 3 Förhandsgranska resultatet och tryck på OK-knappen.

- Om du vill ändra inställningarna ska du trycka på ◀ för att gå tillbaka till steg 2.
- Tryck på MENU-knappen om du vill avsluta utan att spara den redigerade bilden.

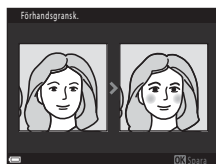

## 4 Välj Ja och tryck på OK-knappen.

- En redigerad kopia skapas.





## ✓ Om modellretuschering

- Det går att redigera ett ansikte i taget. Om du vill använda modellretuschering på ett annat ansikte kan du ändra den redigerade bilden igen.
- Ansikten identifieras eventuellt inte på rätt sätt och funktionen för modellretuschering ger kanske inte önskat resultat beroende på i vilken riktning ansiktet är vänt och på ljuset i motivet.
- Om inga ansikten identifieras visas en varning och skärmen går tillbaka till visningsmenyn.
- Funktionen för modellretuschering är endast tillgänglig för bilder som tas med en ISO-känslighet på 1600 eller lägre och en bildstorlek på 640 x 480 eller större.



## Småbild: Minska bildstorleken

Tryck på -knappen (visningsläge) → välj en bild → MENU-knappen → Småbild → -knappen

**1** Använd ▲▼ på multiväljaren för att välja önskad kopieringsstorlek och tryck på -knappen.

- För bilder som har tagits med bildinställningen  **4 608 × 2 592**, visas enbart **640×360**, och för bilder med  **3 456 × 3 456** visas enbart **480 × 480**.

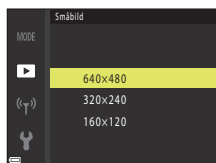

**2** Välj **Ja** och tryck på -knappen.

- En redigerad kopia skapas (en komprimeringsgrad på cirka 1:8).

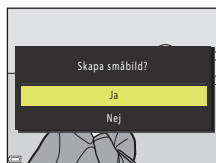

## Beskära: Skapa en beskuren kopia

**1** Vrid zoomreglaget för att förstora bilden (📖64).

**2** Justera bilden så att endast den del du vill behålla visas och tryck sedan på **MENU**-knappen (meny).

- Vrid zoomreglaget till **T** (🔍) eller **W** (🔲) för att justera förstöringsnivån. Ställ in en förstöringsnivå vid vilken **MENU**: ✂ visas.
- Använd **▲▼◀▶** på multiväljaren för att bläddra till den del av bilden som du vill visa.

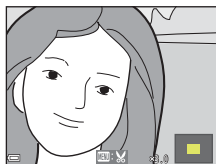

**3** Bekräfta området som du vill behålla och tryck på **OK**-knappen.

- Tryck på **◀** om du vill ange området igen.



**4** Välj **Ja** och tryck på **OK**-knappen.

- En redigerad kopia skapas.

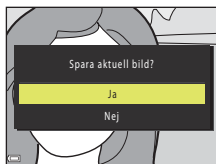

### Bildstorlek

- Bredd-höjd-förhållande (horisontellt till vertikalt) i den beskurna kopian är samma som originalet.
- När en beskuren kopia har en bildstorlek på 320 x 240 eller mindre visas bilden i en mindre storlek under uppspelningen.



# Filmer

Grundläggande funktioner för filminspelning och filmuppspelning .....	76
Ta stillbilder vid filminspelning .....	79
Kortfilmsbildspelsläge (kombinera filmklipp för att skapa kortfilmer) .....	80
Åtgärder under filmuppspelning.....	83
Redigera filmer .....	84



# Grundläggande funktioner för filminspelning och filmuppspelning

## 1 Visa fotograferings-skärmen.

- Kontrollera återstående filminspelningstid.
- Vi rekommenderar att du visar filmramen som anger det område som spelas in i en film (📖77).

Filmram

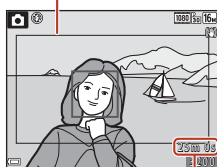

Återstående filminspelningstid

## 2 Fäll ned blixten (📖23).

- Att spela in filmer med blixten uppfälld kan få ljudet att låta dämpat.

## 3 Tryck på ●-knappen (▶📹 filminspelning) för att starta filminspelningen.

- Kameran fokuserar på motivet i mitten av bilden.
- Tryck på ▶ på multiväljaren för att pausa inspelningen, och tryck på ▶ igen för att återuppta inspelningen (utom när du har valt ett HS-filmalternativ i **Filmalternativ**). Inspe­lingen avslutas automatiskt om den är pausad i ungefär fem minuter.

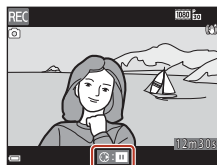
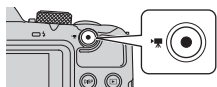

- Du kan ta en stillbild genom att trycka på avtryckaren när du spelar in en film (📖79).

## 4 Tryck på ●-knappen (▶📹 filminspelning) igen för att avsluta inspelningen.

## 5 Välj en film i helskärmsläget och tryck på OK-knappen för att spela upp den.

- En bild som visas med ikonen för filmalternativ är en film.

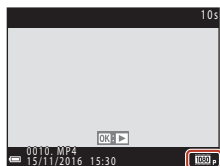

Filmalternativ





## Filmram

- Tryck på **DISP**-knappen om du vill visa filmramen (📖4). Kontrollera filmområdet i ramen innan du börjar filminspelningen.
- Området som spelas in i en film varierar beroende på inställningarna för **Filmalternativ** eller **VR för film** på filmmenyn.

## Maximal filminspelningstid

Enskilda filmfiler kan inte vara större än 4 GB eller längre än 29 minuter, även om det finns tillräckligt med ledigt utrymme på minneskortet för längre inspelningar.

- Återstående inspelningstid för en enskilda film visas på fotograferingsskärmen.
- Den faktiska återstående inspelningstiden kan variera beroende på filminnehåll, hur motivet rör sig och typ av minneskort.
- Minneskort med en SD-hastighetsklass på 6 eller snabbare rekommenderas vid filminspelning (📖166). Filminspelningen kan avbrytas oväntat om ett minneskort med en lägre hastighetsklass används.

## ✓ Kamerans temperatur

- Kameran kan bli varm vid långa filminspelningar eller om den används under varma förhållanden.
- Om kameran blir extremt varm inuti under filminspelning kan inspelningen stoppas automatiskt. Återstående tid tills kameran stoppar inspelning (🕒10s) visas. Efter att kameran stoppar inspelningen stänger den av sig själv. Låt kameran vara avstängd tills insidan har svalnat.



## Om filminspelning

### ✓ Om att spara bilder eller filmer

Indikatorn som visar antalet återstående exponeringar eller indikatorn som visar återstående inspelningstid blinkar när bilder eller filmer sparas. **Öppna inte luckan till batterifacket/minneskortsfacket och ta inte bort kortet eller batterierna** när en indikator blinkar. Om du inte följer dessa anvisningar kan data gå förlorade och kameran eller minneskortet kan skadas.

### ✓ Om inspelade filmer

- Det kan ta tid att spara filmer om du använder kameran internminne.
- Bildkvaliteten kan försämrats något när digital zoom används.
- Ljud från zoomrörelser, objektivrörelser vid autofokus, vibrationsreducering och bländarändringar på grund av ändrade ljusförhållanden kan höras i inspelningen.
- Nedanstående fenomen kan ses på skärmen under filminspelning. Dessa fenomen sparas i inspelade filmer.
  - Ränder kan uppstå i bilder under belysning från lysrör, kvicksilverlampor eller natriumlampor.
  - Motiv som rör sig snabbt från en sida till den andra, t.ex. tåg eller bilar, kan se sneda ut.
  - Hela filmbilden kan bli sned när kameran panoreras.
  - Belysning eller andra ljusa områden kan lämna spökbilder när kameran flyttas.
- Beroende på avståndet till motivet eller hur mycket zoom som används kan färgränder visas på motiv som har upprepade mönster (tyg, gallerfönster osv.) vid inspelning och uppspelning av film. Detta uppkommer när motivets mönster och bildsensorns uppställning stör varandra – det är inte något fel.

### ✓ Om vibrationsreducering vid filminspelning

- När **VR för film** (📖122) är inställt på **På (hybrid)** på filmmenyn blir bildvinkeln (dvs. det synliga området i bildrutan) smalare vid filminspelning.
- Ställ in **VR för film** på **Av** om du använder ett stativ för att stabilisera kameran vid fotografering. Det förhindrar eventuella fel.

### ✓ Om autofokus för filminspelning



Autofokus kanske inte fungerar som förväntat (📖57). Om det skulle inträffa gör du följande:

1. Ställ in **Autofokusläge** på **Enkel AF** (standardinställning) på filmmenyn innan du startar filminspelningen.
2. Rikta kameran mot ett annat motiv (som finns på samma avstånd från kameran som det avsedda motivet) i mitten av bilden, tryck på ●-knappen (▶ filminspelning) för att starta inspelningen och ändra bildens komposition.







## Ta stillbilder vid filminspelning

Om avtryckaren trycks ned helt vid filminspelning sparas en bildruta som en stillbild. Filminspelningen fortsätter när stillbilden sparas.

- Det går att ta stillbilder när  visas på skärmen. Det går inte att ta stillbilder när  visas.
- Den tagna stillbildens storlek bestäms av filmbildstorleken (117).



### Om att ta stillbilder vid filminspelning

- I följande situationer går det inte att spara stillbilder under filminspelning:
  - När den återstående filminspelningstiden är kortare än fem sekunder
  - När **Filmalternativ** (117) är inställt på  **1 080/60i**,  **1 080/50i**,  **480/30p**,  **480/25p** eller HS-film
- Ljudet från avtryckaren när stillbilden sparas kanske hörs i den inspelade filmen.
- Bilden kan bli suddig om kameran rör sig när avtryckaren trycks ned.



# Kortfilmsbildspelsläge (kombinera filmklipp för att skapa kortfilmer)

Kameran skapar en kortfilm som är upp till 30 sekunder lång (1080p 1 080/30p eller 1080p 1 080/25p) genom att spela in och automatiskt kombinera flera filmklipp som är flera sekunder långa.

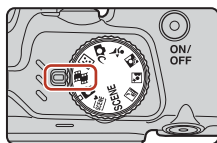

## 1 Tryck på MENU-knappen (meny) och konfigurera inställningarna för filminspelning.

- **Antal bilder:** Ange antal filmklipp som kameran ska spela in och inspelningstiden för varje filmklipp. Kameran spelar som standard in 15 filmklipp som är 2 sekunder vardera för att skapa en kortfilm på 30 sekunder.
- **Specialeffekter** (☰82): Använd olika effekter i filmer vid inspelningen. Du kan ändra effekterna för varje filmklipp.
- **Bakgrundsmusik:** Välj bakgrundsmusik. Du kan förhandsgranska den genom att vrida zoomreglaget (☰2) till **T** (🔊).
- Tryck på **MENU**-knappen eller avtryckaren för att stänga menyn när du är färdig med inställningarna.



## 2 Tryck på **OK**-knappen (▶ filminspelning) för att spela in ett filmklipp.

- Kameran slutar automatiskt att spela in filmklippet när tiden som du angav i steg 1 har förflutit.
- Filmklippinspelningen kan pausas tillfälligt. Se "Pausa filminspelning" (☰81).

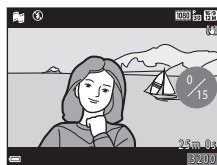

## 3 Kontrollera det inspelade filmklippet eller ta bort det.

- Om du vill kontrollera det trycker du på **OK**-knappen.
- Om du vill ta bort det trycker du på **TR**-knappen. Du kan ta bort filmklippet som inspelades senast eller alla filmklipp.
- Om du vill fortsätta att spela in filmklipp ska du upprepa åtgärden i steg 2.
- Om du vill ändra effekterna ska du gå tillbaka till steg 1.

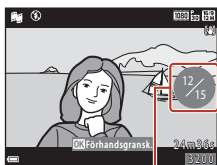

Antal inspelade filmklipp



## 4 Spara kortfilmsbildspelet.

- Kortfilmsbildspelet sparas när kameran har slutat spela in det angivna antalet filmklipp.
- Om du vill spara ett kortfilmsbildspel innan kameran har slutat spela in det angivna antalet filmklipp, ska du trycka på **MENU**-knappen när vänteläggsskärmen visas och sedan välja **Avsluta inspelning**.
- Filmklippen tas bort när ett kortfilmsbildspel sparas.

## Åtgärder under filmklippvisning

Om du vill reglera volymen vrider du zoomreglaget när ett filmklipp visas (📖2).

Visningsreglagen visas på skärmen.

Använd ◀▶ på multiväljaren för att välja ett reglage och tryck sedan på Ⓞ-knappen för att utföra åtgärderna som beskrivs nedan.



Funktion	Ikön	Beskrivning
Spola bakåt	◀◀	Håll Ⓞ-knappen nedtryckt för att spola filmen bakåt.
Snabbspola framåt	▶▶	Håll Ⓞ-knappen nedtryckt för att snabbspola filmen framåt.
Pausa	⏸	Pausa uppspelning. Åtgärderna nedan kan utföras under paus.
		◀◀ Spola filmen bakåt en bildruta. Håll Ⓞ-knappen nedtryckt för att spola filmen bakåt kontinuerligt.
		▶▶ Spola filmen framåt en bildruta. Håll Ⓞ-knappen nedtryckt för att spola filmen framåt kontinuerligt.
		▶ Fortsätt uppspelning.
Avsluta uppspelning	■	Gå tillbaka till fotograferingsskärmen.
Avsluta inspelning	📁	Spara kortfilmsbildspelet med de inspelade filmklippen.

### ✓ Om att spela in ett kortfilmsbildspel

- Kameran kan inte spela in filmer om det inte sitter något minneskort i kameran.
- Byt inte ut minneskortet förrän ett kortfilmsbildspel har sparats.

### 📌 Pausa filminspelning

- Du kan ta en stillbild (📷4 608 × 2 592) om du trycker ned avtryckaren när vänteläggsskärmen visas.
- Du kan pausa filminspelningen och visa bilder eller använda andra fotograferingslägen för att ta bilder. Filminspelningen återupptas när du går in i kortfilmsbildspelsläget igen.









## Funktioner i kortfilmsbildspelsläget



- Självutlösare (📖49)
- Makroläge (📖51)
- Exponeringskompensation (📖52)
- Menyn för kortfilmsbildspel (📖80)
- Menyn för filmalternativ (📖117)

## Använda specialeffekter

Använda effekter på bilder vid fotografering.

Rotera funktionsratten till  → MENU-knappen → menyikonen  →  
Specialeffekter → -knappen

Typ	Beskrivning
<b>SOFT</b> Mjuk	Mjukar upp bilden genom att lägga till en aning oskärpa till hela bilden.
<b>SEPIA</b> Nostalgisk sepia	Lägger till en sepia-ton och reducerar kontrasterna för att efterlikna ett gammalt fotografi.
 <b>Högkontrast monokrom</b>	Skapar ett svartvitt fotografi med stark kontrast.
 <b>Selektiv färg</b>	Sparar en vald färg och gör alla andra färger svartvita.
<b>POP</b> Pop	Ökar hela bildens färgmättnad i syfte att göra bilden klarare.
 <b>Korsframkallning</b>	Skapar en mer mystisk framtoning i bilden baserat på en viss färg.
 <b>Leksakskameraeffekt 1</b>	Ger hela bilden en gulaktig nyans och gör bilden mörkare i ytterkanterna.
 <b>Leksakskameraeffekt 2</b>	Minskar färgmättnaden i hela bilden och gör bilden mörkare i ytterkanterna.
 <b>Spegla</b>	Skapar en tvåsidig och symmetrisk bild där den högra halvan är en inverterad spegelbild av den vänstra halvan.
<b>OFF</b> Av (standardinställning)	Inga effekter används på bilden.

- När **Selektiv färg** eller **Korsframkallning** har valts kan du använda ▲▼ på multiväljaren för att välja önskad färg, och sedan trycka på -knappen för att använda färgen. Tryck på -knappen igen om du vill välja en annan färg.



## Åtgärder under filmuppspelning

Om du vill reglera volymen vrider du zoomreglaget när en film visas (📖2).



Visningsreglagen visas på skärmen.

Använd ◀▶ på multiväljaren för att välja ett reglage och tryck sedan på OK-knappen för att utföra åtgärderna som beskrivs nedan.



Funktion	Ikon	Beskrivning
Spola bakåt	◀	Håll OK-knappen nedtryckt för att spola filmen bakåt.
Snabbspola framåt	▶▶	Håll OK-knappen nedtryckt för att snabbspola filmen framåt.
Pausa	⏸	Pausa uppspelning. Åtgärderna nedan kan utföras under paus.
		◀◀ Spola filmen bakåt en bildruta. Håll OK-knappen nedtryckt för att spola filmen bakåt kontinuerligt.
		▶▶ Spola filmen framåt en bildruta. Håll OK-knappen nedtryckt för att spola filmen framåt kontinuerligt.
		📺 Extrahera önskad del av en inspelad film och spara den som en separat fil.
		📺 Extrahera en enda bildruta från filmen och spara den som stillbild.
▶	Fortsätt uppspelning.	
Avsluta	■	Återgå till visning i helskrämläge.



## Redigera filmer

### Endast extrahera önskad del av en inspelad film

Du kan spara en önskad del av en inspelad film som en separat fil.

**1** Spela upp en önskad film och pausa vid startpunkten av den del som du vill extrahera (📖83).

**2** Använd ◀▶ på multiväljaren för att välja reglaget ⏸ och tryck sedan på Ⓚ-knappen.

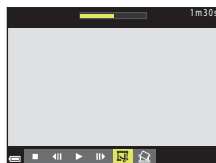

**3** Använd ▲▼ för att välja ⏮ (välj startpunkt).

- Använd ◀▶ för att flytta startpunkten.
- Om du vill avbryta redigeringen väljer du ↶ (tillbaka) och trycker på Ⓚ-knappen.



**4** Använd ▲▼ för att välja ⏭ (välj slutpunkt).

- Använd ◀▶ för att flytta slutpunkten.
- Förhandsgranska den angivna delen genom att välja ▶ och tryck sedan på Ⓚ-knappen. Tryck på Ⓚ-knappen igen för att stoppa förhandsgranskningen.

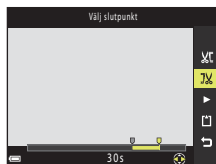

**5** Använd ▲▼ för att välja 📁 (spara) och tryck på Ⓚ-knappen.

- Följ anvisningarna på skärmen för att spara filmen.

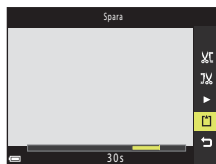









## ✓ Om filmredigering

- Använd batterier som har tillräckligt mycket laddning kvar så att kameran inte stängs av under redigeringen. När indikatorn för batterinivå är  går det inte att redigera filmer.
- En film som skapats genom redigering kan inte redigeras igen.
- Det faktiska beskärda avsnittet av en film kan skilja sig något från de valda start- och slutpunkterna.
- Filmer kan inte beskäras så att de blir kortare än två sekunder.

## Spara en bildruta från en film som en stillbild

Den önskade bildrutan i en inspelad film kan extraheras och sparas som en stillbild.

- Pausa en film och visa bildrutan som ska extraheras (83).
- Använd  på multiväljaren för att välja reglaget  och tryck på -knappen.
- När en bekräftelsedialogruta visas väljer du **Ja** och trycker på -knappen för att spara bilden.
- Bildkvaliteten på stillbilderna som ska sparas är normal (en komprimeringsgrad på ungefär 1:8). Bildstorleken bestäms av originalfilmens bildstorlek (117).

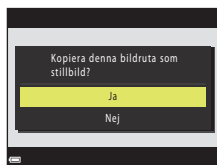
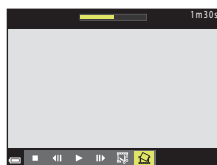

## ✓ Om att spara stillbilder

Det går inte att spara stillbilder från filmer som har spelats in med  **1 080/60i**,  **1 080/50i**,  **480/30p**,  **480/25p** eller HS-film (117).



# Ansluta kameran till en TV, skrivare eller dator

Använda bilder .....	87
Visa bilder på en TV.....	88
Skriva ut bilder utan dator.....	90
Överföra bilder till en dator (ViewNX-i) .....	94



## Använda bilder

Du kan ta del av sparade bilder på olika sätt med appen SnapBridge (📖iii) eller genom att ansluta kameran till enheterna som beskrivs nedan.

### Visa bilder på en TV



Bilder och filmer som du tar med kameran kan visas på TV:n.  
Anslutningsmetod: Anslut AV-kabelns (tillval) video- och ljudkontakter till TV-ingångarna. Alternativt kan du använda en HDMI-kabel som finns i handeln och ansluta den till HDMI-ingången på TV:n.

### Skriva ut bilder utan dator



Om du ansluter kameran till en PictBridge-kompatibel skrivare kan du skriva ut bilder utan att använda en dator.  
Anslutningsmetod: Anslut kameran direkt till skrivarens USB-port med den medföljande USB-kabeln.

### Överföra bilder till en dator (ViewNX-i)



Du kan föra över bilder och filmer till en dator där du kan visa och redigera dem.

Anslutningsmetod: Anslut kameran till datorns USB-port med USB-kabeln.

- Installera ViewNX-i på datorn innan du ansluter till den.

## ✓ Om att ansluta kablar till kameran

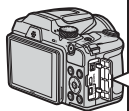

Öppna anslutningslocket.



Anslut kontakten.

HDMI-mikrokontakt (typ D)

Utgång för USB/ljud/video

- Kontrollera att kameran är av innan du ansluter eller kopplar från kablar. Kontrollera kontakternas form och riktning, och se till du ansluter och kopplar från dem rakt.
- Kontrollera att det finns tillräcklig batteritid kvar. Du kan använda nätadaptern EH-67/EH-67s (köps separat) för att ge kameran ström från ett eluttag. Använd inte under några omständigheter en annan nätadapter än EH-67/EH-67s. Om du inte följer dessa föreskrifter kan kameran överhettas eller skadas.
- Information om anslutningsmetoder och vidare tillvägagångssätt finns i den dokumentation som utöver det här dokumentet medföljde enheten.



# Visa bilder på en TV

## 1 Stäng av kameran och anslut den till TV:n.

- Kontrollera kontakternas form och riktning, och se till du ansluter och kopplar från dem rakt.

### Om du använder AV-kabeln

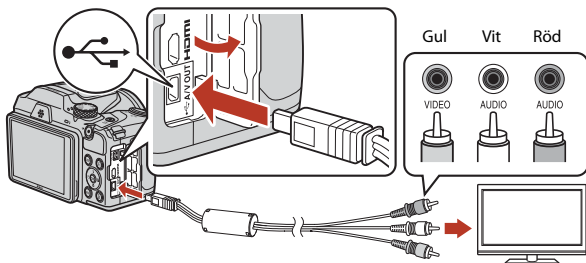

### Om du använder en HDMI-kabel (finns att köpa i handeln)

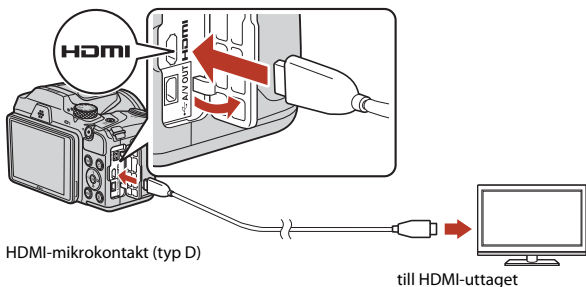

## 2 Ställ in TV:ns ingång på extern ingång.

- Ytterligare information finns i dokumentationen som medföljer TV:n.



**3** Tryck och håll ned -knappen (bildvisning) för att starta kameran.

- Bilderna visas på TV:n.
- Kameraskärmen startas inte.

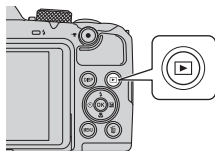

## Skriva ut bilder utan dator

Om du har en PictBridge-kompatibel skrivare kan du ansluta kameran direkt till den och skriva ut bilder utan att använda någon dator.

### Ansluta kameran till en skrivare

1 Starta skrivaren.

2 Stäng av kameran och anslut den till skrivaren med USB-kabeln.

- Kontrollera kontakternas form och riktning, och se till du ansluter och kopplar från dem rakt.

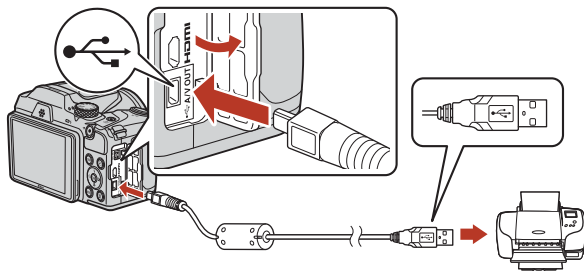

3 Starta kameran.

- **PictBridge**-startskärmen (1) visas på kamerans skärm och följs av skärmens **Utskriftsområde** (2).

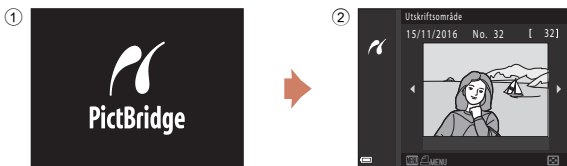

## Skriva ut en bild i taget

**1** Använd ◀▶ på multiväljaren för att välja önskad bild och tryck på **OK**-knappen.

- Vrid zoomreglaget till **W** (📏) om du vill växla till miniatyrbildsvisning eller till **T** (🔍) om du vill växla till visning i helskrämsläge.

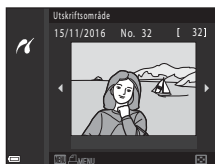

**2** Använd ▲▼ för att välja **Kopior** och tryck på **OK**-knappen.

- Använd ▲▼ för att ange önskat antal kopior (upp till nio) och tryck på **OK**-knappen.

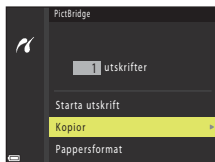

**3** Välj **Pappersformat** och tryck på **OK**-knappen.

- Välj önskat pappersformat och tryck på **OK**-knappen.
- Om du vill skriva ut med pappersformatsinställningen som har konfigurerats på skrivaren väljer du **Standard**.
- Vilka alternativ för pappersformat som finns tillgängliga på kameran beror på vilken skrivare du använder.

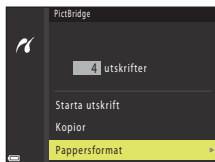

**4** Välj **Starta utskrift** och tryck på **OK**-knappen.

- Utskriften startas.

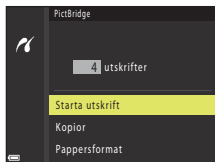

## Skriva ut flera bilder

- 1 När skärmen **Utskriftsområde** visas trycker du på **MENU**-knappen (meny).

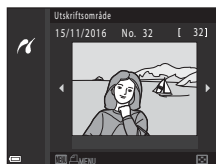

- 2 Använd **▲▼** på multiväljaren för att välja **Pappersformat** och tryck på **OK**-knappen.

- Välj önskat pappersformat och tryck på **OK**-knappen.
- Om du vill skriva ut med pappersformatsinställningen som har konfigurerats på skrivaren väljer du **Standard**.
- Vilka alternativ för pappersformat som finns tillgängliga på kameran beror på vilken skrivare du använder.
- Tryck på **MENU**-knappen för att stänga utskriftsmenyn.

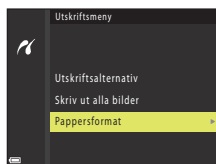

- 3 Välj **Utskriftsalternativ** eller **Skriv ut alla bilder** och tryck på **OK**-knappen.

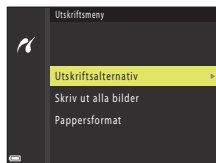



## Utskriftsalternativ

Välj bilder (upp till 99) och antal kopior (upp till 9) av varje bild.

- Använd ◀▶ på multiväljaren för att välja bilder och använd ▲▼ för att ange hur många kopior som ska skrivas ut.
- Bilder som har valts för utskrift markeras med  samt hur många kopior som ska skrivas ut. Om du vill avbryta utskriftsvalet anger du 0 som antal kopior.
- Vrid zoomreglaget till **T** () om du vill växla till visning i helskrämsläge eller till **W** () om du vill växla till miniatyrbildsvisning.
- Tryck på -knappen när inställningen är utförd. När skärmen för bekräftelse av antal kopior som ska skrivas ut visas väljer du **Starta utskrift** och trycker på -knappen för att börja skriva ut.



## Skriv ut alla bilder

En kopia av alla bilder som finns sparade i internminnet eller på minneskortet skrivs ut.

- När skärmen för bekräftelse av antal kopior som ska skrivas ut visas väljer du **Starta utskrift** och trycker på -knappen för att börja skriva ut.



# Överföra bilder till en dator (ViewNX-i)

## Installera ViewNX-i

ViewNX-i är gratis programvara som gör det möjligt att överföra bilder och filmer till din dator där de kan visas och redigeras.

Om du vill installera ViewNX-i hämtar du den senaste versionen av ViewNX-i-installationsprogrammet från webbplatsen nedan och följer instruktionerna på skärmen.

ViewNX-i: <http://downloadcenter.nikonimglib.com>

Du hittar systemkrav och annan information på Nikon-webbplatsen för din region.

## Överföra bilder till en dator

### 1 Förbered ett minneskort som innehåller bilder.

Du kan använda valfri metod nedan för att överföra bilder från minneskortet till en dator.

- **SD-minneskortsfack/-kortläsare:** Sätt i minneskortet i kortfacket på datorn eller kortläsaren (finns att köpa i handeln) som är ansluten till datorn.
- **Direct USB-anslutning:** Stäng av kameran och kontrollera att minneskortet är isatt i kameran. Anslut kameran till datorn med USB-kabeln. Slå på kameran. När du ska överföra bilder som har sparats i kamerans internminne tar du bort minneskortet ur kameran innan du ansluter den till datorn.

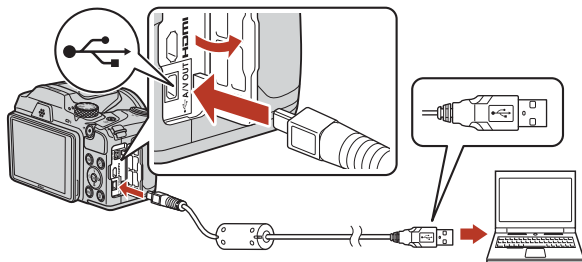

Om ett meddelande visas som uppmanar dig att välja ett program, väljer du Nikon Transfer 2.

- **När du använder Windows 7**

Om dialogrutan till höger visas följer du stegen nedan för att välja Nikon Transfer 2.

- 1 Klicka på **Byt program** under **Importera bilder och filmer**. En dialogruta för programval visas; välj Nikon Transfer 2 och klicka på **OK**.
- 2 Dubbelklicka på ikonen Nikon Transfer 2.

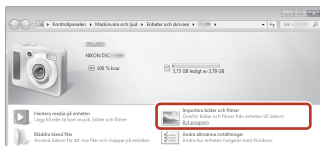

- **När du använder Windows 10 eller Windows 8.1**

Om dialogrutan till höger visas klickar du på dialogrutan och sedan på **Importera fil/Nikon Transfer 2**.

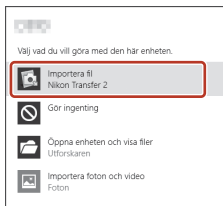

- **När du använder Mac OS X**

Om Nikon Transfer 2 inte startar automatiskt öppnar du programmet **Bildinsamling** som kom tillsammans med Mac medan kameran och datorn är anslutna. Välj att öppna Nikon Transfer 2 som standardprogram när kameran är ansluten till datorn.

Om minneskortet innehåller ett stort antal bilder kan det ta en stund innan Nikon Transfer 2 startas. Vänta tills Nikon Transfer 2 startas.

## ✓ **Om att ansluta USB-kabeln**

Korrekt funktion kan inte garanteras om kameran ansluts till datorn via en USB-hubb.

## 📎 **Använda ViewNX-i**

Besök onlinehjälpen för mer information.



## 2 När Nikon Transfer 2 har startat klickar du på **Starta överföring**.

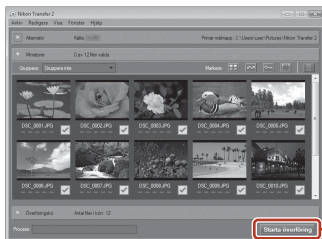

- Bildöverföringen börjar. När bildöverföringen har slutförts startar ViewNX-i och de överförda bilderna visas.

## 3 Avsluta anslutningen.

- Om du använder en kortläsare eller ett kortfack ska du välja lämpligt alternativ i datorns operativsystem för att mata ut det flyttbara mediet som motsvarar minneskortet och sedan ta bort minneskortet från kortläsaren eller kortfacket.
- Om kameran är ansluten till datorn stänger du av kameran och kopplar bort USB-kabeln.



# Använda menyn

Menyåtgärder .....	98
Menylistor.....	101
Fotograferingsmenyn (de vanliga fotograferingsalternativen) .....	105
Fotograferingsmenyn (för läget  (Auto)) .....	106
Menyn Smart porträtt .....	115
Filmmenyn .....	117
Visningsmenyn .....	124
Nätverksmenyn .....	129
Inställningsmenyn.....	131



# Menyåtgärder

Du kan ställa in menyerna nedan genom att trycka på **MENU**-knappen (meny).

-  **Fotograferingsmeny**<sup>1, 2</sup>
-  **Filmmeny**<sup>1</sup>
-  **Visningsmeny**<sup>3</sup>
-  **Nätverksmeny**
-  **Inställningsmeny**

<sup>1</sup> Öppna den här menyn genom att trycka på **MENU**-knappen när fotograferingsskärmen visas.

<sup>2</sup> Menyikoner och tillgängliga inställningsalternativ varierar beroende på fotograferingsläget.

<sup>3</sup> Öppna den här menyn genom att trycka på **MENU**-knappen när bildvisningsläget visas.  
Menyikoner och tillgängliga inställningsalternativ varierar beroende på bildvisningsläget.

## 1 Tryck på **MENU**-knappen (meny).

- Meny visas.

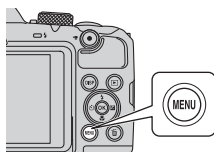

## 2 Tryck på på multiväljaren.

- Den aktuella menyikonen visas i gult.



Menyikoner

## 3 Välj en menyikon och tryck på **OK**-knappen.

- Nu kan du välja bland menyalternativen.

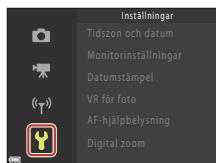

## 4 Välj ett menyalternativ och tryck på **OK**-knappen.

- Vissa menyalternativ kan inte ställas in beroende på det aktuella fotograferingsläget eller kamerans status.

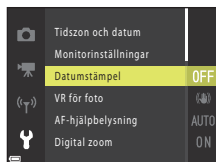

## 5 Välj en inställning och tryck på **OK**-knappen.

- Den valda inställningen tillämpas.
- Tryck på **MENU**-knappen när du är klar med menyerna.
- När en meny visas kan du växla till fotograferingsläget genom att trycka på avtryckaren eller **●**-knappen (▶).



## Skärmen för val av bilder

Om en skärm för val av bilder som den till höger visas när du använder kamerans meny följer du procedurerna som beskrivs nedan för att välja bilder.



### 1 Använd ◀▶ på multiväljaren för att välja önskad bild.

- Vrid zoomreglaget (📖) till **T** (🔍) om du vill växla till visning i helskrämsläge eller till **W** (🖼️) om du vill växla till miniatyrbildsvisning.
- Du kan bara välja en bild för **Rotera bild**. Fortsätt till steg 3.



### 2 Använd ▲▼ för att välja **ON** eller **OFF**.

- När **ON** har valts visas en ikon med den aktuella bilden. Upprepa steg 1 och 2 om du vill välja fler bilder.



### 3 Tryck på **OK**-knappen för att tillämpa bildvalet.

- När en bekräftelsesdialogruta visas följer du anvisningarna på skärmen.





# Menylistor

## Fotograferingsmenyn

Gå till fotograferingsläge → MENU-knappen

### Vanliga alternativ

Alternativ	Standardinställning	
Bildkval./storlek	<b>16:9 4 608 × 3 456</b>	105

### För läget (Auto)

Alternativ	Standardinställning	
Vitbalans	<b>Auto</b>	106
Serietagning	<b>Enbildstagning</b>	108
ISO-känslighet	<b>Auto</b>	110
AF-områdesläge	<b>Målsöknings-AF</b>	111
Autofokusläge	<b>Förfokusering</b>	114



### För läget smart porträtt

Alternativ	Standardinställning	
Självporträttskollage	–	115
Blinkningsskydd	<b>Av</b>	116





## Filmmenyn

Gå till fotograferingsläge → MENU-knappen → -menyikonen → -knappen

Alternativ	Standardinställning	
Filmalternativ	 <b>1 080/30p</b> eller  <b>1 080/25p</b>	117
Autofokusläge	<b>Enkel AF</b>	121
VR för film	<b>På (hybrid)</b>	122
Vindbrusreducering	<b>Av</b>	122
Bildfrekvens	–	123

## Visningsmenyn

Tryck på -knappen (visningsläge) → MENU-knappen

Alternativ	
Märk för överföring <sup>1</sup>	124
Snabbretuscher <sup>2</sup>	70
D-Lighting <sup>2</sup>	70
Korriger. av röda ögon <sup>2</sup>	71
Modellretuscher <sup>2</sup>	71
Bildspel	125
Skydda <sup>1</sup>	126
Rotera bild <sup>1</sup>	126
Småbild <sup>2</sup>	73
Kopiera <sup>1</sup>	127
Alternativ för visa sekvens	128

<sup>1</sup> Välj en bild på skärmen för val av bilder. Mer information finns i "Skärmen för val av bilder" (100).

<sup>2</sup> Redigerade bilder sparas som separata filer. Vissa bilder går inte att redigera.



## Nätverksmenyn

Tryck på MENU-knappen → «T»-menyikonen → OK-knappen

Alternativ	
Flygplansläge	129
Ansluta till smart enhet	129
Alternativ för autosänd	129
Wi-Fi	129
Bluetooth	129
Återställ standardinst.	129



# Inställningsmenyn

Tryck på MENU-knappen → -menyikonen → -knappen

Alternativ	
Tidszon och datum	131
Monitorinställningar	133
Datumstämpel	134
VR för foto	135
AF-hjälpbelysning	135
Digital zoom	136
Ljud	136
Auto av	137
Formatera minneskort/Formatera minne	138
Språk/Language	138
Bildkommentar	139
Info. om upphovsrätt	140
Platsdata	141
Återställ alla	141
Batterityp	142
Överensstämning	142
Versionsinfo	142



# Fotograferingsmenyn (de vanliga fotograferingsalternativen)

## Bildkval./storlek (bildstorlek och -kvalitet)

Gå till fotograferingsläge\* → MENU-knappen → Bildkval./storlek → -knappen

\* Bildkval./storlek går att ställa in i alla fotograferingslägen utom kortfilmbildspelsläget. Inställningen används även på andra fotograferingslägen (förutom motivtypen **Enkelt panorama**).

Välj den kombination av bildstorlek och komprimeringsgrad som ska användas när du sparar bilder. Ju högre inställning för bildkval./storlek, i desto större storlek kan bilderna skrivas ut och ju lägre komprimeringsgrad desto högre bildkvalitet, men färre bilder kan sparas.

Alternativ*	Komprimeringsgrad	Bredd-höjd-förhållande (horisontellt till vertikalt)
<b>16<sub>M</sub></b> * 4 608 × 3 456 ★	Cirka 1:4	4:3
<b>16<sub>M</sub></b> 4 608 × 3 456 (standardinställning)	Cirka 1:8	4:3
<b>8<sub>M</sub></b> 3 264 × 2 448	Cirka 1:8	4:3
<b>4<sub>M</sub></b> 2 272 × 1 704	Cirka 1:8	4:3
<b>2<sub>M</sub></b> 1 600 × 1 200	Cirka 1:8	4:3
<b>VGA</b> 640×480	Cirka 1:8	4:3
<b>16<sub>S</sub>/12<sub>M</sub></b> 4 608 × 2 592	Cirka 1:8	16:9
<b>1:1</b> 3 456 × 3 456	Cirka 1:8	1:1

\* De numeriska värdena anger det antal pixlar som används.  
Exempel: **16<sub>M</sub> 4 608 × 3 456** = cirka 16 megapixel, 4608 × 3456 pixlar

### **Om att skriva ut bilder med bredd-höjd-förhållandet 1:1**

Ändra skrivarinställningen till Kantlinje när du skriver ut bilder med bredd-höjd-förhållandet 1:1. Vissa skrivare kan eventuellt inte skriva ut bilder med bredd-höjd-förhållandet 1:1.

### **Om Bildkval./storlek**

Den här funktionen kan eventuellt inte användas tillsammans med andra funktioner (61).



### **Antalet bilder som kan sparas**

- Du kan kontrollera ungefär hur många bilder som kan sparas på skärmen vid fotografering (21).
- Observera att JPEG-komprimeringen gör att antalet bilder som kan sparas varierar mycket beroende på bildens innehåll, även när du använder minneskort med samma kapacitet och samma inställning för bildkvalitet och -storlek. Dessutom kan antalet bilder som kan sparas variera efter vilket minneskortsmärke som används.
- Om antalet återstående exponeringar är 10 000 eller fler visas antalet återstående exponeringar som "9999".







## Fotograferingsmenyn (för läget (Auto))

### Vitbalans (Justera nyans)

Rotera funktionsratten till  → MENU-knappen → menyikonen  → Vitbalans → -knappen

Justera vitbalansen efter ljuskällan eller väderförhållandena så att färgerna i bilden ska bli som ögat uppfattar dem.

Alternativ	Beskrivning
<b>AUTO</b> Auto (standardinställning)	Vitbalans justeras automatiskt.
<b>PRE</b> Förinspelad manuell	Använd när önskat resultat inte erhålls med <b>Auto</b> , <b>Glödlampa</b> osv. (📖107).
 Dagsljus	Använd vid direkt solljus.
 Glödlampa	Använd vid belysning från en glödlampa.
 Lysrör	Använd vid belysning från lysrör.
 Moln	Använd när det är mulet.
 Blixt	Använd vid blixtfotografering.

#### Om vitbalans

- När vitbalansen är inställd på något annat än **Auto** eller **Blixt** faller du ned blixten (📖23).
- Den här funktionen kan eventuellt inte användas tillsammans med andra funktioner (📖61).



## Använda Förinspelad manuell

Följ anvisningarna nedan för att mäta vitbalansvärdet i samma belysning som kommer att användas vid fotograferingen.

**1** Placera ett vitt eller grått referensobjekt under den belysning som ska användas vid fotograferingen.

**2** Använd ▲▼ på multiväljaren för att välja **Förinspelad manuell** på **Vitbalans**-menyn och tryck på **OK**-knappen.

- Objektivet skjuts ut till zoompositionen för mätning.



**3** Välj **Spela in**.

- Välj **Avbryt** och tryck på **OK**-knappen för att använda det senast uppmätta värdet.



**4** Placera det vita eller grå referensobjektet i mätningsfönstret och tryck på **OK**-knappen för att mäta värdet.

- Slutaren utlöses och mätningen utförs (ingen bild sparas).

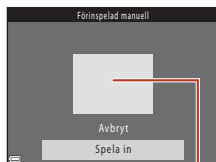



Mätningsfönster







### Om förinspelad manuell

Du kan inte mäta vitbalansvärde för blytljus med **Förinspelad manuell**. Ställ in **Vitbalans** på **Auto** eller **Blixt** när du fotograferar med blyxt.



## Serietagning

Rotera funktionsratten till  → MENU-knappen → menyikonen  → Serietagning → -knappen

Alternativ	Beskrivning
 Enbildstagnung (standardinställning)	En bild tas varje gång du trycker på avtryckaren.
 Serietagning H	Medan avtryckaren hålls helt nedtryckt tas bilder i en serie. <ul style="list-style-type: none"><li>• Kameran kan ta upp till 7 bilder i en serie med en hastighet på cirka 7,7 bilder per sekund (när bildläget är inställt på <b>16M 4 608 × 3 456</b>).</li></ul>
 Serietagning L	Medan avtryckaren hålls helt nedtryckt tas bilder i en serie. <ul style="list-style-type: none"><li>• Kameran kan ta upp till 7 bilder i en serie med en hastighet på cirka 2 bilder per sekund (när bildläget är inställt på <b>16M 4 608 × 3 456</b>). Hastigheten minskar om du fortsätter att hålla inne avtryckaren helt.</li></ul>
 Förfotominne	När avtryckaren trycks ned halvvägs börjar fotograferingen för föfotominnet. När avtryckaren trycks ned helt, sparar kameran den aktuella bilden samt de bilder som togs omedelbart innan knappen trycktes ned (  109). Föfotominnet gör det enkelt att fånga det perfekta tillfället. <ul style="list-style-type: none"><li>• Kameran kan ta upp till 25 bilder i en serie med en hastighet på cirka 15 bilder per sekund (inklusive högst 4 bilder i föfotominnet).</li><li>• <b>Bildkval./storlek</b> är låst på <b>2M</b> (bildstorlek: 1600 × 1200 pixlar).</li></ul>
 Serietag. H: 120 bild./sek.	När avtryckaren trycks ned hela vägen tas bilder i en serie i snabb följd. <ul style="list-style-type: none"><li>• Kameran kan ta upp till 50 bilder i en serie med en hastighet på cirka 120 bilder per sekund</li><li>• <b>Bildkval./storlek</b> är låst på <b>VGA</b> (bildstorlek: 640 × 480 pixlar).</li></ul>
 Serietag. H: 60 bild./sek.	När avtryckaren trycks ned hela vägen tas bilder i en serie i snabb följd. <ul style="list-style-type: none"><li>• Kameran kan ta upp till 25 bilder i en serie med en hastighet på cirka 60 bilder per sekund</li><li>• <b>Bildkval./storlek</b> är låst på <b>1M</b> (bildstorlek: 1280 × 960 pixlar).</li></ul>





## ✓ Om serietagning

- Fokus, exponering och vitbalans är låsta på de värden som fastställdes med den första bilden i varje serie.
- Det kan ta en stund att spara bilderna efter fotografering.
- När ISO-känsligheten ökar kan det uppstå brus i tagna bilder.
- Bildhastigheten kan bli långsammare beroende på den aktuella inställningen för bildkvalitet och -storlek, vilket minneskort som används och på fotograferingsförhållandena.
- När **Förfotominne, Serietag. H: 120 bild./sek.** eller **Serietag. H: 60 bild./sek.** används kan det uppstå ränder eller variationer i ljusstyrka eller färgnyanser i bilder som tagits vid belysning som blinkar snabbt, t.ex. lysrör, kvicksilverlampor och natriumlampor.
- Den här funktionen kan eventuellt inte användas tillsammans med andra funktioner (📖61).

## 📎 Förfotominne

När avtryckaren trycks ned halvvägs eller helt sparas bilder enligt beskrivningen nedan.

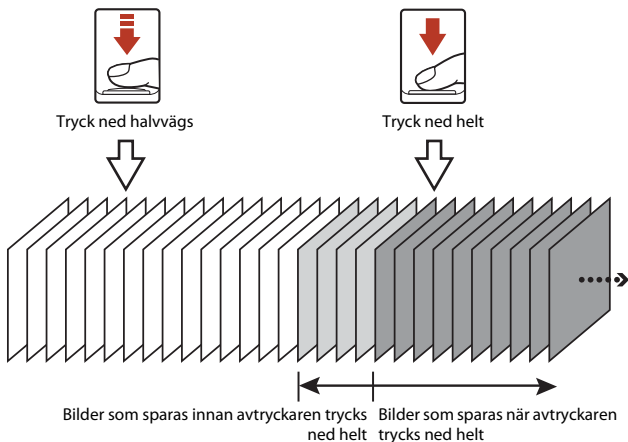

- Ikonen för förfotominne (📎) på fotograferingsskärmen blir grön när avtryckaren trycks ned halvvägs.



## ISO-känslighet

Rotera funktionsratten till  → MENU-knappen → menyikonen  → ISO-känslighet → -knappen

Vid högre ISO-känslighet går det att fotografera mörkare motiv. Dessutom går det att ta bilder med snabbare slutartider, även av motiv med liknande ljusstyrka, och det går att minska oskärpa som orsakats av att kameran skakats och motivet rört sig.

- Vid inställning av högre ISO-känslighet kan bilderna innehålla brus.

Alternativ	Beskrivning
<b>AUTO</b> Auto (standardinställning)	Känsligheten väljs automatiskt i intervallet ISO 125 till 1 600.
<b>ISO</b> <b>AUTO</b> Auto inom fast intervall	Välj det intervall från <b>ISO 125–400</b> eller <b>ISO 125–800</b> inom vilket kameran automatiskt justerar ISO-känslighet.
125, 200, 400, 800, 1 600, 3 200, 6 400	Känsligheten låses vid det angivna värdet.

### Om ISO-känslighet

Den här funktionen kan eventuellt inte användas tillsammans med andra funktioner (61).

### Visa ISO-känsligheten på fotograferingsskärmen

- När **Auto** har valts visas **ISO** när ISO-känsligheten ökar.
- Maximalt värde för ISO-känslighet visas när **Auto inom fast intervall** är valt.





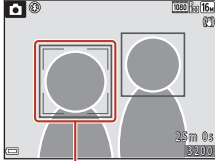
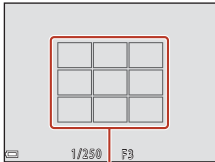
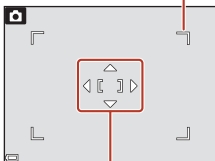

## AF-områdesläge

Rotera funktionsratten till → MENU-knappen → menyikonen → AF-områdesläge → -knappen

Ställ in hur kameran ska välja fokusområde för autofokus.

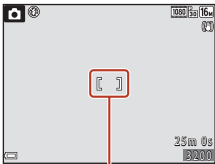
Alternativ	Beskrivning
Ansiktsprioritet	<p>När kameran identifierar en människas ansikte fokuserar den på det. Mer information finns i "Använda ansiktsavkänning" (📖56).</p>  <p>Fokusområde</p> <p>Om en komposition inte innehåller några människomotiv eller identifierade ansikten, väljer kameran automatiskt minst ett av de nio fokusområdena som innehåller det motiv som befinner sig närmast kameran när avtryckaren trycks ned halvvägs.</p>  <p>Fokusområden</p>
Manuell	<p>Tryck på    på multiväljaren för att flytta fokusområdet till den punkt du vill fokusera på.</p> <ul style="list-style-type: none"><li>Tryck på -knappen för att konfigurera blixtläget eller andra inställningar med multiväljaren. Tryck på -knappen igen för att återgå till flyttning av fokusområdet.</li></ul> <p>Möjlig flyttning av fokusområde</p>  <p>Fokusområde</p>

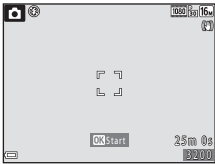

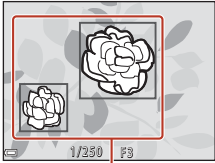
Alternativ	Beskrivning
<p>[ ] Mitten</p>	<p>Kameran fokuserar på motivet i mitten av bilden.</p>  <p>Fokusområde</p>
<p> Följ rörligt motiv</p>	<p>Använd den här funktionen för att ta bilder av rörliga motiv. Registrera det motiv som kameran fokuserar på. Fokusområdet rör sig automatiskt för att följa motivet. Mer information finns i "Använda Följ rörligt motiv" (📖113).</p> 
<p> Målsöknings-AF (standardinställning)</p>	<p>När kameran identifierar huvudmotivet fokuserar den på det. Se "Använda målsöknings-AF" (📖55).</p>  <p>Fokusområden</p>

## Om AF-områdesläge

- När den digitala zoomen används fokuserar kameran på området i bildens mitt, oavsett vad som har angetts i inställningen **AF-områdesläge**.
- Den här funktionen kan eventuellt inte användas tillsammans med andra funktioner (📖61).



## Använda Följ rörligt motiv

Rotera funktionsratten till → MENU-knappen → menyikonen → AF-områdesläge → OK-knappen → Följ rörligt motiv → OK-knappen → MENU-knappen

### 1 Registrera ett motiv.

- Rikta in det motiv som du vill följa med kantlinjen i bildrutans mitt och tryck på OK-knappen.
- När motivet har registrerats visas en gul kantlinje (fokusområde) runt motivet samtidigt som kameran börjar följa motivet.
- Kantlinjen visas i rött om motivet inte kan registreras. Ändra kompositionen och försök att registrera motivet på nytt.
- Tryck på OK-knappen för att avbryta registreringen av motivet.
- Fokusområdet försvinner om kameran inte längre kan följa det registrerade motivet. Registrera motivet på nytt.

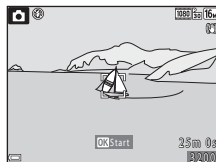

### 2 Ta bilden genom att trycka ned avtryckaren helt.

- Om du trycker ned avtryckaren när fokusområdet inte visas, fokuserar kameran på motivet i mitten av bilden.

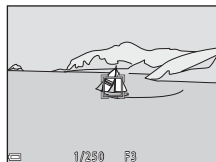

### Om Följ rörligt motiv

- Registreringen avbryts om du zoomar eller utför en liknande åtgärd när kameran följer ett motiv.
- Det går inte att följa rörliga motiv under vissa fotograferingsförhållanden.



## Autofokusläge

Rotera funktionsratten till  → MENU-knappen → menyikonen  →  
Autofokusläge → -knappen

Ställ in hur kameran ska fokusera vid fotografering av stillbilder.

Alternativ	Beskrivning
<b>AF-S</b> Enkel AF	Kameran fokuserar endast när avtryckaren trycks ned halvvägs.
<b>AF-F</b> Aktiv AF	Kameran fokuserar alltid även om avtryckaren inte trycks ned halvvägs. När kameran fokuserar hörs ljudet av objektivets rörelser.
<b>PRE-AF</b> Förfokusering (standardinställning)	Kameran fokuserar automatiskt när en motivrörelse känns av eller om kompositionen i bilden har ändrats markant, även om avtryckaren inte trycks ned halvvägs.

### **Autofokusläge för filminspelning**

Du kan ställa in autofokusläge för filminspelning med hjälp av **Autofokusläge** ( 121) på filmmenyn.



## Menyn Smart porträtt

- Mer information om **Bildkval./storlek** finns i avsnittet "Bildkval./storlek (bildstorlek och -kvalitet)" (📖105).

## Självporträttskollage



Rotera funktionsratten till  → MENU-knappen → menyikonen  → Självporträttskollage → -knappen

Alternativ	Beskrivning
Antal bilder	Ange det antal bilder som kameran ska ta automatiskt (antal tagna bilder för en sammansatt bild). <ul style="list-style-type: none"><li>• <b>4</b> Du kan ange (standardinställning) eller <b>9</b>.</li></ul>
Intervall	Ange intervalltiden mellan varje bild. <ul style="list-style-type: none"><li>• Du kan ange <b>Kort</b>, <b>Medel</b> (standardinställning) eller <b>Långt</b>.</li></ul>
Slutarljud	Ange om slutarljudet ska aktiveras när du tar bilder med funktionen för självporträttskollage. <ul style="list-style-type: none"><li>• Du kan ange <b>Standard</b>, <b>SLR</b>, <b>Magiskt</b> (standardinställning) eller <b>Av</b>.</li><li>• Inställningen som anges för <b>Slutarljud</b> i <b>Ljud</b> på inställningsmenyn används inte i den här inställningen.</li></ul>



## Blinkningsskydd

Rotera funktionsratten till  → MENU-knappen → menyikonen  →  
Blinkningsskydd → -knappen

Alternativ	Beskrivning
 På	<p>Kameran utlöser automatiskt slutaren två gånger för varje bild och sparar en bild där motivet inte blundar.</p> <ul style="list-style-type: none"><li>• Om kameran har sparat en bild där motivet kan ha blundat visas dialogrutan till höger i några sekunder.</li><li>• Blixten kan inte användas.</li></ul> 
Av (standardinställning)	Inaktiverar blinkningsskyddet.



### Om blinkningsskydd



Den här funktionen kan eventuellt inte användas tillsammans med andra funktioner (61).













## Filmalternativ

Gå till fotograferingsläge → MENU-knappen → -menyikonen → Filmalternativ → -knappen

Välj önskat filmalternativ som du vill använda vid inspelning. Välj alternativet för normal hastighet för att spela in film i normal hastighet eller HS-alternativet ( 118) för att spela in filmer som spelas upp i slow eller fast motion. De filmalternativ som kan väljas varierar beroende på inställningen **Bildfrekvens** ( 123).

- Minneskort med en SD-hastighetsklass på 6 eller snabbare rekommenderas vid filminspelning ( 166).

## Alternativ för filmer med normal hastighet

Alternativ (Bildstorlek/ bildhastighet <sup>1</sup> , filformat)	Bildstorlek	Bredd-höjd-förhållande (horisontellt till vertikalt)
 1 080/30p  1 080/25p (standardinställning)	1920 × 1080	16:9
 1 080/60i <sup>2</sup>  1 080/50i <sup>2</sup>	1920 × 1080	16:9
 720/30p  720/25p	1280 × 720	16:9
 480/30p  480/25p	640 × 480	4:3

<sup>1</sup> Sammanflätat format använder fält per sekund.



<sup>2</sup> Inställningen är inte tillgänglig när du använder vissa effekter i kreativt läge eller vid modellretuscheri.



## HS-filmalternativ

Inspelade filmer spelas upp i fast eller slow motion.

Se "Spela in filmer i slow motion och fast motion (HS-film)" (📖120).

Alternativ	Bildstorlek Bredd-höjd-förhållande (horisontellt till vertikalt)	Beskrivning
 HS 480/4x <sup>1</sup>	640 × 480 4:3	Slow motion-filmer i 1/4-hastighet <ul style="list-style-type: none"><li>Maximal inspelningstid<sup>2</sup>: 15 sekunder (visningstid: 1 minut)</li></ul>
 HS 1 080/0,5x <sup>1</sup>	1920 × 1080 16:9	Fast motion-filmer i 2x-hastighet <ul style="list-style-type: none"><li>Maximal inspelningstid<sup>2</sup>: 2 minuter (visningstid: 1 minut)</li></ul>

<sup>1</sup> Inställningen är inte tillgänglig när du använder vissa effekter i kreativt läge eller vid modellretuschering.

<sup>2</sup> När du spelar in filmer kan du växla kameran mellan inspelning i normal hastighet och inspelning i slow motion eller fast motion.

Den maximala inspelningstiden som visas här gäller endast den delen av filmen som spelas in i slow motion eller fast motion.

### Om HS-film

- Ljud spelas inte in.
- Zoomposition, fokus, exponering och vitbalans låses när du börja spela in en film.



## Spela upp i slow motion och fast motion

### Vid inspelning i normal hastighet:

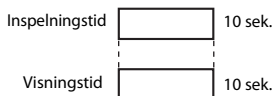

### Vid inspelning i $\frac{480 \text{ p}}{120 \text{ fps}}$ / $\frac{480 \text{ p}}{60 \text{ fps}}$ HS 480/4x:

Filmer spelas in i 4x normal hastighet.

De spelas upp i slow motion i 4x så långsam hastighet.

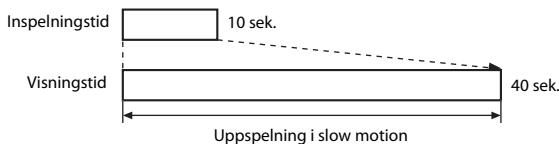



### Vid inspelning i $\frac{1080 \text{ p}}{120 \text{ fps}}$ / $\frac{1080 \text{ p}}{60 \text{ fps}}$ HS 1 080/0,5x:

Filmer spelas in i 1/2 normal hastighet.

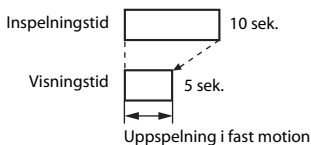
De spelas upp i fast motion med 2x-hastighet.



## Spela in filmer i slow motion och fast motion (HS-film)

Gå till fotograferingsläge → MENU-knappen → -menyikonen → Filmalternativ → -knappen

Filmer som har spelats in med HS-film kan spelas upp i slow motion i 1/4 av den normala uppspelningshastigheten, eller i fast motion i två gånger den normala uppspelningshastigheten.

### 1 Använd ▲▼ på multiväljaren för att välja ett HS-filmalternativ (📖118) och tryck på -knappen.

- När du har tillämpat alternativet trycker du på MENU-knappen för att gå tillbaka till fotograferingsskärmen.

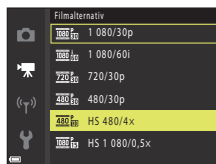

### 2 Tryck på -knappen (📖118) för att starta inspelningen.

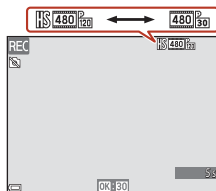

- Kameran börjar spela in en HS-film.
- Kameran växlar mellan filminspelning i normal hastighet och HS-filminspelning varje gång du trycker på -knappen.
- Ikonen för filmalternativ ändras när du växlar mellan HS-filminspelning och filminspelning i normal hastighet.
- När den maximala inspelningstiden för HS-filmer (📖118) har nåtts, växlar kameran automatiskt till filminspelning i normal hastighet.



### 3 Tryck på -knappen (📖118) för att avsluta inspelningen.



## Autofokusläge

Gå till fotograferingsläge → MENU-knappen → -menyikonen → Autofokusläge → -knappen

Välj hur kameran ska fokusera vid filminspelning.



Alternativ	Beskrivning
<b>AF-S Enkel AF</b> (standardinställning)	Fokus låses när filminspelningen börjar. Välj det här alternativet när avståndet mellan kameran och motivet inte förändras särskilt mycket.
<b>AF-F Aktiv AF</b>	Kameran fokuserar kontinuerligt. Välj det här alternativet när avståndet mellan kameran och motivet förändras mycket under inspelningen. Ljudet när kameran fokuserar kan höras på filminspelningen. Vi rekommenderar att du använder <b>Enkel AF</b> så att ljudet från kamerans fokusering inte stör inspelningen.

### Om autofokusläge



Inställningen låses på **Enkel AF** när ett HS-filmalternativ väljs i **Filmalternativ**.



## VR för film

Gå till fotograferingsläge → MENU-knappen → -menyikonen → VR för film → -knappen

Välj den inställning som används för vibrationsreducering vid filminspelning.  
Ställ in på **Av** om du använder ett stativ för att stabilisera kameran vid fotografering.

Alternativ	Beskrivning
 * På (hybrid) (standardinställning)	Med det här alternativet utförs optisk kompensering för kameraskakning med hjälp av optisk vibrationsreducering (VR), samtidigt som elektronisk VR utförs med hjälp av bildbearbetning. Bildvinkeln (dvs. det synliga området i bildrutan) blir smalare.
 På	Med det här alternativet utförs kompensering för kameraskakning med hjälp av optisk vibrationsreducering (VR).
Av	Vibrationsreducering är inaktiverat.

### Om VR för film

- Inställningen låses på **Av** när ett HS-filmalternativ väljs i **Filmalternativ**.
- Vibrationsreducering kanske inte kan ta bort kameraskakningseffekter helt i vissa situationer.



## Vindbrusreducering

Gå till fotograferingsläge → MENU-knappen → -menyikonen → Vindbrusreducering → -knappen

Alternativ	Beskrivning
 På	Minskar ljudet som genereras av vind i mikrofonen vid filminspelning. Andra ljud kan vara svåra att höra under uppspelningen.
Av (standardinställning)	Vindbrusreducering är inaktiverad.



## Bildfrekvens

Gå till fotograferingsläge → MENU-knappen → -menyikonen → Bildfrekvens → -knappen

Välj bildhastigheten (fält per sekund för det sammanflätade formatet) som ska användas vid filminspelning. När bildhastighetsinställningen växlas ändras de alternativ som kan ställas in i **Filmalternativ** ( 117).

Alternativ	Beskrivning
30 bild./sek. (30p/60i)	Lämplig för uppspelning på en TV med NTSC-standardern.
25 bild./sek. (25p/50i)	Lämplig för uppspelning på en TV med PAL-standardern.





## Visningsmenyn

- Mer information om bildredigeringsfunktioner finns i avsnittet "Redigera bilder (stillbilder)" (📖69).

---

## Märk för överföring

Tryck på -knappen (visningsläge) → MENU-knappen → Märk för överföring → -knappen

Välj först bilder i kameran som du vill överföra till en smart enhet innan du överför dem. Markera eller avmarkera bilder för funktionen Märk för överföring på skärmen för val av bilder (📖100).

- Det går inte att välja filmer. Använd appen SnapBridge för att överföra filmer till en smart enhet.
- Observera att de inställningar som du har gjort för Märk för överföring avbryts när du väljer **Återställ alla** (📖141) på inställningsmenyn eller **Återställ standardinst.** (📖129) på nätverksmenyn.







## Bildspel

Tryck på -knappen (visningsläge) → MENU-knappen → Bildspel → -knappen



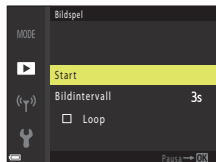

Visa en bild i taget i ett automatiskt bildspel. När filmer visas i ett bildspel visas endast den första bildrutan.

### 1 Använd på multiväljaren för att välja **Start** och tryck på -knappen.

- Bildspelet börjar.
- Om du vill ändra intervallet mellan bilderna väljer du **Bildintervall**, trycker på -knappen och anger önskad intervalltid innan du väljer **Start**.
- Om du vill att bildspelet ska upprepas automatiskt markerar du **Loop** och trycker på -knappen innan du väljer **Start**.
- Maximal visningstid är cirka 30 minuter även om **Loop** är aktiverat.







### 2 Avsluta eller starta bildspelet på nytt.

- Skärmen till höger visas efter att bildspelet har avslutats eller pausats. Avsluta bildspelet genom att välja  och sedan trycka på -knappen. Välj  och tryck sedan på -knappen för att fortsätta bildspelet.



## Åtgärder under bildvisning

- Använd   på multiväljaren för att visa föregående/nästa bild. Tryck och håll ned   om du vill snabbspola bakåt/snabbspola framåt bland bilderna.
- Tryck på -knappen för att pausa eller avsluta bildspelet.



## Skydda

Tryck på -knappen (visningsläge) → MENU-knappen → Skydda → -knappen

Kameran skyddar de markerade bilderna mot oavsiktlig radering.

Välj de bilder som du vill skydda eller ta bort skyddet på skärmen för val av bilder (100).



Observera att alla data tas bort permanent, inklusive skyddade filer, om du formaterar minneskortet eller kamerans internminne (138).

## Rotera bild

Tryck på -knappen (visningsläge) → MENU-knappen → Rotera bild → -knappen

Ange orienteringen för hur den sparade bilden ska visas.

Stillbilder kan roteras 90 grader medurs eller 90 grader moturs.

Välj en bild på skärmen för val av bilder (100). När skärmen Rotera bild visas trycker du på   på multiväljaren för att rotera bilden 90 grader.

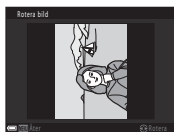

Rotera 90 grader  
moturs

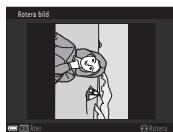

Rotera 90 grader  
medurs

Tryck på -knappen för att slutföra visningsorienteringen och spara orienteringsinformationen tillsammans med bilden.





## Kopiera (kopiera mellan minneskortet och internminnet)

Tryck på -knappen (visningsläge) → MENU-knappen → Kopiera → -knappen

Du kan kopiera bilder mellan ett minneskort och internminnet.

- När du sätter i ett minneskort som inte innehåller några bilder och kameran ändras till visningsläge visas **Det finns inga bilder i minnet**. Om så är fallet kan du trycka på MENU-knappen för att välja **Kopiera**.

- 1 Använd   på multiväljaren för att välja vart bilderna ska kopieras och tryck på -knappen.

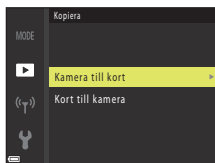

- 2 Välj kopieringsalternativ och tryck på -knappen.

- När du har valt **Valda bilder** använder du skärmen för val av bild för att ange bilder (100).

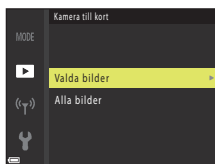

### Om kopiering av bilder

- Endast filer i ett format kameran kan spela in kan kopieras.
- Det kan inte garanteras att funktionen fungerar för bilder som har tagits med en kamera av ett annat märke eller som har ändrats på en dator.

### Kopiera bilder i en sekvens



- Om du väljer en huvudbild för en sekvens i **Valda bilder** så kopieras alla bilder i sekvensen.
- Om du trycker på MENU-knappen när bilder i en sekvens visas så är endast kopieringsalternativet **Kort till kamera** tillgängligt. Alla bilder i sekvensen kopieras om du väljer **Aktuell sekvens**.



## Alternativ för visa sekvens

Tryck på -knappen (visningsläge) → MENU-knappen → Alternativ för visa sekvens → -knappen



Välj vilken metod som ska användas för att visa bilderna i sekvensen (67).

Alternativ	Beskrivning
 Alla bilder, en efter en	Visar en bild i taget i en sekvens.  visas på bildvisningsskärmen.
 Endast huvudbild (standardinställning)	Visar endast huvudbilden för bilderna i en sekvens.



Inställningarna tillämpas på alla sekvenser och inställningen sparas i kamerans minne även efter att den stängts av.



# Nätverksmenyn

Tryck på MENU-knappen → -menyikonen → -knappen

Konfigurera de trådlösa nätverksinställningarna för att ansluta kameran och en smart enhet.

Alternativ	Beskrivning	
Flygplansläge	Välj <b>På</b> för att slå av alla trådlösa anslutningar.	
Ansluta till smart enhet	Välj denna inställning när du kopplar ihop en smart enhet med kameran. Denna inställning går inte att välja medan en trådlös anslutning upprättas. Mer information finns i steg 3 i "Inställning från en smartphone eller surfplatta" (  15).	
Sänd under fotografering	Ställ in förhållanden för att automatiskt skicka bilder till en smart enhet.	
Wi-Fi	<b>SSID*</b> : Ändra SSID. Ange ett alfanumeriskt SSID med 1–32 tecken.	
	<b>Autentisering/kryptering</b> : Välj om du vill att kommunikationen mellan kameran och den anslutna smarta enheten ska krypteras. Kommunikationen krypteras inte om du väljer <b>Öppen</b> .	
	<b>Lösenord*</b> : Ange lösenordet. Ange ett alfanumeriskt lösenord med 8–36 tecken.	
	<b>Kanal</b> : Välj kanalen som ska användas för trådlösa anslutningar.	
Aktuella inställningar	Visa de aktuella inställningarna.	
Bluetooth	Anslutning	Välj <b>Inaktivera</b> om du vill slå av Bluetooth-kommunikation.
	Sammanlänkade enheter	Ändra vilken smart enhet du vill ansluta till, eller avsluta ihopkopplingen med en smart enhet.
	Sänd i avstängt läge	Ange om du vill att kameran ska kunna kommunicera med den smarta enheten när kameran är av eller i vänteläge (  23).
Återställ standardinst.	Återställ alla inställningar på nätverksmenyn till standardvärden. Denna inställning går inte att välja medan en trådlös anslutning upprättas.	

\* Se "Använda tangentbordet för textinmatning" (130) om du vill veta mer om hur du anger alfanumeriska tecken.



## Använda tangentbordet för textinmatning

- Använd ▲▼◀▶ på multiväljaren för att välja alfanumeriska tecken. Tryck på OK-knappen för att ange det markerade tecknet i textfältet och flytta markören till nästa plats.
- Om du vill flytta markören i textfältet väljer du ← eller → på tangentbordet och trycker på OK-knappen.
- Om du vill ta bort ett tecken trycker du på ✖-knappen.
- Använd inställningen genom att markera ← på tangentbordet och tryck på OK-knappen.



# Inställningsmenyn

## Tidszon och datum

Tryck på MENU-knappen → ⚙-menyikonen → Tidszon och datum → Ⓞ-knappen

Ställ in kamerans klocka.

Alternativ	Beskrivning
Synka till smart enhet	Ange om du vill att datum- och tidsinställningen ska synkroniseras med en smart enhet.
Datum och tid	Ange datum och tid om <b>Synka till smart enhet</b> är inställt på <b>Av</b> . <ul style="list-style-type: none"><li>• Välja ett fält: Tryck på ◀▶ på multiväljaren.</li><li>• Redigera datum och tid: Tryck på ▲▼.</li><li>• Använda inställningen: Välj minutfältinställningen och tryck på Ⓞ-knappen.</li></ul> 
Datumformat	Välj <b>År/månad/dag</b> , <b>Månad/dag/år</b> eller <b>Dag/månad/år</b> .
Tidszon	Ställ in tidszon och sommartid. <ul style="list-style-type: none"><li>• När <b>Resmål</b> (🏠) ställs in efter att tidszonen hemma (🏠) ställts in beräknas tidsskillnaden mellan resmålet och tidszonen hemma automatiskt och datum och tid i den valda regionen sparas.</li></ul>



## Ställa in tidszonen

- 1 Använd ▲▼ på multiväljaren för att välja **Tidszon** och tryck på **OK**-knappen.

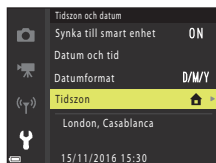

- 2 Välj **Tidszon hemma** eller **Resmål** och tryck på **OK**-knappen.
  - Datum och tid som visas på skärmen ändras beroende på om tidszonen hemma eller på resmålet har valts.

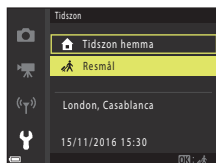

- 3 Tryck på ►.

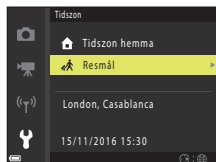

- 4 Använd ◀▶ för att ställa in tidszonen.
  - Tryck på ▲ för att aktivera sommartidsfunktionen så visas ☀. Tryck på ▼ för att stänga av sommartidsfunktionen.
  - Tryck på **OK**-knappen om du vill använda tidszonen.
  - Om inte korrekt tid visas för tidszonen hemma eller på resmålet ställer du in rätt tid i **Datum och tid**.

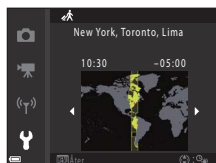



# Monitorinställningar

Tryck på MENU-knappen → -menyikonen → Monitorinställningar → -knappen

Alternativ	Beskrivning
Visa hjälp	Beskrivningarna av funktioner visas vid byte av fotograferingsläge eller när inställningsskärmen visas. <ul style="list-style-type: none"><li>• Standardinställning: <b>På</b></li></ul>
Visning av nytagen bild	Ange om den tagna bilden ska visas omedelbart efter fotografering. <ul style="list-style-type: none"><li>• Standardinställning: <b>På</b></li></ul>
Ljusstyrka	Ställ in ljusstyrkan. <ul style="list-style-type: none"><li>• Standardinställning: <b>3</b></li></ul>
Visa/dölj stödlinjer	Ange om du vill visa en rutguide för komponering på fotograferingsskärmen. <ul style="list-style-type: none"><li>• Standardinställning: <b>Av</b></li></ul>





# Datumstämpel



Tryck på MENU-knappen → -menyikonen → Datumstämpel → -knappen

Det går att stämpla datum och tid på bilderna vid fotografering.





Alternativ	Beskrivning
 Datum	Datum stämplas på bilderna.
 Datum och tid	Datum och tid stämplas på bilderna.
Av (standardinställning)	Datum och tid stämplas inte på bilderna.

## Om datumstämpel

- Stämplade datum- och tidsangivelser utgör en permanent del av bilddata och kan inte raderas. Datum och tid kan inte stämplas på bilder efter att de har tagits.
- Datum och tid kan inte stämplas i följande fall:
  - När motivtypen är inställd på **Nattlandskap** (i läget  **Utan stativ**), **Nattporträtt** (i läget  **Utan stativ**), **Motljus** (när HDR är inställt på **På**) eller **Enkelt panorama**
  - När inställningen för serietagning ( 108) är inställd på **Förfotominne**, **Serietag. H: 120 bild./sek.** eller **Serietag. H: 60 bild./sek.**
  - När du spelar in filmer
  - När du sparar stillbilder under filminspelning
  - När du skapar stillbilder genom att redigera filmer
- Det kan vara svårt att läsa datum och tid som stämplats på bilderna om du använder en mindre bildstorlek.



## VR för foto

Tryck på MENU-knappen → -menyikonen → VR för foto → -knappen

Välj inställningen för vibrationsreducering vid fotografering av stillbilder.

Ställ in på **Av** om du använder ett stativ för att stabilisera kameran vid fotografering.

Alternativ	Beskrivning
 På (standardinställning)	Kompensering för kameraskakning utförs med hjälp av optisk vibrationsreducering (VR).
Av	Kompensering utförs inte.

### Om VR för foto

- Vänta tills fotograferingsskärmen är redo innan du tar bilder om du har slagit på kameran eller växlat från visningsläge till fotograferingsläge.
- Bilder på skärmen kan visas utan skärpa direkt efter fotograferingen.
- Vibrationsreducering kanske inte kan ta bort kameraskakningseffekter helt i vissa situationer.

## AF-hjälpbelysning

Tryck på MENU-knappen → -menyikonen → AF-hjälpbelysning → -knappen

Alternativ	Beskrivning
<b>AUTO</b> Auto (standardinställning)	AF-hjälplampan tänds automatiskt när du trycker på avtryckaren vid svag belysning. Hjälplampan har en räckvidd på cirka 2,0 m vid den maximala vidvinkelpositionen och cirka 1,6 m vid den maximala telefotopositionen. <ul style="list-style-type: none"><li>• AF-hjälplampan kanske inte tänds beroende på fokusområdets position eller fotograferingsläget.</li></ul>
Av	AF-hjälplampan tänds inte.



## Digital zoom



Tryck på MENU-knappen → -menyikonen → Digital zoom → -knappen

Alternativ	Beskrivning
På (standardinställning)	Digital zoom är aktiverad.
Av	Digital zoom är inaktiverad.

### Om den digitala zoomen

- Digital zoom kan inte användas i följande fotograferingslägen:
  - **Nattlandskap** Motivtyperna, **Nattporträtt**, **Motljus** (när HDR har ställts in), **Porträtt**, **Enkelt panorama** eller **Husdjursporträtt**
  - Kreativt läge
  - Läget Smart porträtt
- Digital zoom kan inte användas i andra fotograferingslägen när du använder vissa inställningar (62).



## Ljud

Tryck på MENU-knappen → -menyikonen → Ljud → -knappen

Alternativ	Beskrivning
Knappljud	När <b>På</b> (standardinställning) har valts piper kameran en gång när åtgärder utförs, två gånger när motivet kräver fokus och tre gånger vid fel. Även välkomstkärmsljudet genereras. <ul style="list-style-type: none"><li>• Ljud inaktiveras vid användning av motivtyperna <b>Husdjursporträtt</b> eller <b>Fågelskådning</b>.</li></ul>
Slutarljud	När <b>På</b> (standardinställning) har valts genereras ett slutarljud när avtryckaren trycks ned. <ul style="list-style-type: none"><li>• Inget slutarljud genereras vid filminspelning eller vid användning av motivtyperna <b>Husdjursporträtt</b> eller <b>Fågelskådning</b>.</li></ul>



## Auto av

Tryck på MENU-knappen → -menyikonen → Auto av → -knappen

Ställer in hur lång tid som passerar innan kameran övergår till vänteläge (23).

Du kan välja **30 sek.**, **1 min.** (standardinställning), **5 min.** eller **30 min.**.





### Ställa in funktionen Auto av

I följande situationer går det inte att ändra den tid som passerar innan kameran försätts i vänteläge:

- När en meny visas: 3 minuter (när Auto av är inställd på **30 sek.** eller **1 min.**)
- När du använder **Automatisk slutare** vid fotografering: 5 minuter (när Auto av är inställd på **30 sek.** eller **1 min.**)
- När du använder **Leendeutlösare** vid fotografering: 5 minuter (när Auto av är inställd på **30 sek.** eller **1 min.**)
- När AV-kabeln är ansluten: 30 minuter
- När en HDMI-kabel är ansluten: 30 minuter
- När nätadaptern EH-67/EH-67s är ansluten: 30 minuter



## Formatera minneskort/Formatera minne

Tryck på MENU-knappen → -menyikonen → Formatera minneskort/Formatera minne → 

Använd det här alternativet för att formatera ett minneskort eller internminnet.

**Om du formaterar ett minneskort eller internminnet raderas alla data permanent. Data som har raderats kan inte återställas.** Se till att du sparar viktiga bilder på en dator innan du formaterar.

### Formatera ett minneskort

- Sätt i ett minneskort i kameran.
- Välj **Formatera minneskort** på inställningsmenyn och tryck sedan på .

### Formatera internminnet



- Ta ut minneskortet ur kameran.
- Välj **Formatera minne** på inställningsmenyn och tryck sedan på .

När du vill börja formatera väljer du **Formatera** på skärmen som visas och trycker på .

- Stäng inte av kameran och öppna inte luckan till batterifacket/minneskortsfacket under formateringen.
- Denna inställning går inte att välja medan en trådlös anslutning upprättas.

---



## Språk/Language

Tryck på MENU-knappen → -menyikonen → Språk/Language → 

Välj språk för kamerans menyer och meddelanden.



# Bildkommentar

Tryck på MENU-knappen → -menyikonen → Bildkommentar → -knappen

Bifoga en kommentar som registrerats tidigare till bilder som tas.

Du kan stämpla den bifogade kommentaren på bilder som skickas till en smart enhet med ett program (18).

Du kan även kontrollera med ViewNX-i-metadata.



Alternativ	Beskrivning	
Bifoga kommentar	<p>En kommentar som registrerats med <b>Ange kommentar</b> bifogas till bilder.</p> <ul style="list-style-type: none"><li>Välj <b>Bifoga kommentar</b>, tryck på  och markera kryssrutan (). Inställningen är aktiverad när du trycker på -knappen och kommentaren bifogas på bilderna som tas därefter.</li></ul>	
Ange kommentar	<p>Du kan registrera en kommentar på upp till 36 alfanumeriska tecken.</p> <ul style="list-style-type: none"><li>Inmatningsskärmen visas om du väljer <b>Ange kommentar</b> och trycker på . Mer information om inmatningsmetoden finns i avsnittet "Använda tangentbordet för textinmatning" (130).</li></ul>	

## Bildkommentarsvisning

Bildkommentarer visas inte även om bilderna visas på kameran.









## Info. om upphovsrätt

Tryck på MENU-knappen → -menyikonen → Info. om upphovsrätt → -knappen

Bifoga information om upphovsrätt som registrerats tidigare till bilder som tas.

Du kan stämpla den bifogade informationen om upphovsrätt på bilder som skickas till en smart enhet med ett program (18).

Du kan även kontrollera med ViewNX-i-metadata.

Alternativ	Beskrivning
Bif. info. om upphovsrätt	<p>Information om upphovsrätt som registrerats med <b>Fotograf</b> och <b>Upphovsrättsinnehavare</b> bifogas till bilder.</p> <ul style="list-style-type: none"><li>Välj <b>Bif. info. om upphovsrätt</b>, tryck på  och markera kryssrutan (). Inställningen är aktiverad när du trycker på -knappen och information om upphovsrätt bifogas på bilderna som tas därefter.</li></ul>
Fotograf	<p>Du kan registrera ett artistnamn på upp till 36 alfanumeriska tecken.</p> <ul style="list-style-type: none"><li>Inmatningsskärmen visas om du väljer <b>Fotograf</b> och trycker på . Mer information om inmatningsmetoden finns i avsnittet "Använda tangentbordet för textinmatning" (130).</li></ul>
Upphovsrättsinnehavare	<p>Du kan registrera ett namn på en upphovsrättsägare på upp till 54 alfanumeriska tecken.</p> <ul style="list-style-type: none"><li>Inmatningsskärmen visas om du väljer <b>Upphovsrättsinnehavare</b> och trycker på . Mer information om inmatningsmetoden finns i avsnittet "Använda tangentbordet för textinmatning" (130).</li></ul>

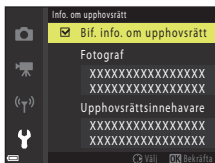

### Om info. om upphovsrätt

- Kontrollera att du har inaktiverat inställningen **Bif. info. om upphovsrätt** för att förhindra olaglig användning av artistnamn eller namn på upphovsrättsägare när du lånar ut eller säljer kameran. Kontrollera även att artistnamnet och namnet på upphovsrättsägaren är tomma.
- Nikon ansvarar inte för problem eller skada som uppstår till följd av användning av **Info. om upphovsrätt**.



### Visning av info. om upphovsrätt

Information om upphovsrätt visas inte även om bilderna visas på kameran.





## Platsdata

Tryck på MENU-knappen → -menyikonen → Platsdata → -knappen

Ange om du vill att information om fotograferingsplats läggs till på bilderna du tar.

Alternativ	Beskrivning
Hämta från enhet	Välj <b>Ja</b> om du vill lägga till platsinformation från en smart enhet till bilderna som du tar. Aktivera platsinformationsfunktionen på appen SnapBridge.
Position	Visa den hämtade platsinformationen. <ul style="list-style-type: none"><li>Informationen uppdateras inte medan den visas. Utför <b>Position</b> igen om du vill uppdatera den.</li></ul>

## Återställ alla

Tryck på MENU-knappen → -menyikonen → Återställ alla → -knappen

Om du väljer **Återställ** återställs kamerans inställningar till standardinställningarna.



- Även inställningarna för nätverksmenyn återställs till sina standardinställningar.
- Vissa inställningar återställs inte, t.ex. **Tidszon och datum** och **Språk/Language**.
- Denna inställning går inte att välja medan en trådlös anslutning upprättas.

### Återställa filnumrering



Om du vill återställa filnumreringen till "0001" raderar du alla bilder som finns sparade på minneskortet eller i internminnet (25) innan du väljer **Återställ alla**.





## Batterityp

Tryck på MENU-knappen → -menyikonen → Batterityp → -knappen

För att se till att kameran visar rätt batterinivå () ska du välja den typ som överensstämmer med de batterier som används för närvarande.

Alternativ	Beskrivning
 Alkalisk (standardinställning)	Alkaliska LR6/L40-batterier (AA-storlek)
 COOLPIX (Ni-MH)	Uppladdningsbara NikonEN-MH2 Ni-MH-batterier (nickelmetallhydrid)
 Litium	FR6/L91-litiumbatterier (AA-storlek)

## Överensstämmelsemärkning

Tryck på MENU-knappen → -menyikonen → Överensst.märkning → -knappen

Då visas några av de överensstämmelsemärkningarna som kameran uppfyller.

## Versionsinfo

Tryck på MENU-knappen → -menyikonen → Versionsinfo → -knappen

Visa kamerans aktuella versionsinfo.

- Denna inställning går inte att välja medan en trådlös anslutning upprättas.



# Teknisk information

Meddelanden.....	144
Om funktioner för trådlös kommunikation.....	145
Produktvård.....	147
Kameran.....	147
Batterier .....	148
Minneskort.....	149
Rengöring och förvaring.....	150
Rengöring.....	150
Förvaring .....	150
Felmeddelanden.....	151
Felsökning.....	154
Filnamn .....	160
Extra tillbehör.....	161
Specifikationer.....	162
Minneskort som kan användas.....	166
Index.....	168



## Meddelande till kunder i Europa

Denna symbol indikerar att elektrisk och elektronisk utrustning måste lämnas till separat insamling.

Följande gäller endast användare i europeiska länder:

- Den här produkten ska lämnas till separat insamling vid en särskild samlingsplats. Släng inte produkten tillsammans med det vanliga hushållsavfallet.
- Separat insamling och återvinning hjälper till att spara på naturresurserna och förhindrar den negativa påverkan på människors hälsa och på miljön som kan inträffa vid felaktig kassering.
- Mer information får du från återförsäljaren eller de lokala myndigheter som ansvarar för avfallshanteringen där du bor.



Den här batterisymbolen visar att batterierna ska lämnas till separat återvinning.

Följande gäller endast användare i europeiska länder:

- Alla batterier, oavsett om de är märkta med denna återvinningssymbol eller inte, måste sopsorteras och lämnas in för återvinning. Det får inte slängas bland hushållssoporna.
- Mer information får du från återförsäljaren eller av de lokala myndigheter som ansvarar för avfallshanteringen där du bor.



# Om funktioner för trådlös kommunikation

## Begränsningar för trådlösa enheter

Den trådlösa sändtagaren som inkluderas i den här produkten uppfyller bestämmelserna för trådlösa enheter i försäljningslandet och är inte avsedd att användas i andra länder (produkter som har köpts inom EU eller EFTA kan användas överallt inom EU och EFTA). Nikon tar inte ansvar för användning i andra länder. Användare som är osäkra på vilket som är det ursprungliga försäljningslandet bör kontakta sitt lokala Nikon-servicecenter eller en Nikon-auktoriserad servicerepresentant. Den här begränsningen gäller enbart trådlös användning och inte någon annan användning av produkten.

## Säkerhet

Trots att en av fördelarna med den här produkten är att den gör det möjligt för andra att ansluta och utbyta data trådlöst inom enhetens räckvidd, kan följande inträffa om skydd inte är aktiverat:

- Datastöld: Utomstående med ont uppsåt kan komma åt trådlösa överföringar och stjäla användar-ID:n, lösenord och annan personlig information.
- Obehörig åtkomst: Obehöriga användare kan få åtkomst till nätverket och ändra data eller utföra andra skadliga åtgärder. Observera att specialiserade attacker kan leda till obehörig åtkomst även när skydd har aktiverats, på grund av det trådlösa nätverkets utformning. Nikon ansvarar inte för data- eller informationsläckor som eventuellt inträffar vid dataöverföring.
- Använd inte nätverk som du inte har tillåtelse att använda, även om de visas på din smartphone eller surfplatta. Det kan betraktas som obehörig åtkomst. Använd bara nätverk som du har tillåtelse att använda.

## Hantering av personlig information och ansvarsfriskrivning

- Den användarinformation som registreras och konfigureras på produkten, inklusive anslutningsinställningar för trådlöst nätverk och annan personlig information, kan utsättas för ändringar och förlust på grund av driftfel, statisk elektricitet, olyckor, funktionsfel, reparationer eller annan hantering. Spara alltid separata kopior av all viktig information. Nikon tar inte ansvar för några direkta eller indirekta skador eller utebliven vinst som uppstår på grund av ändringar eller förlust av innehåll som inte kan anses bero på Nikon.
- Innan du kasserar den här produkten eller ger den till någon annan ska du välja alternativet **Återställ alla** på inställningsmenyn (📖98) för att ta bort all användarinformation som har registrerats och konfigurerats på produkten, inklusive anslutningsinställningar för trådlöst nätverk och annan personlig information.
- Nikon ansvarar inte för eventuella skador som uppstår till följd av tredje parts obehöriga användning av produkten ifall produkten blir stulen eller försvinner.



### **Försiktighetsåtgärder när produkten exporteras eller tas med till utlandet**

Den här produkten omfattas av reglerna i United States Export Administration Regulations (EAR). Tillstånd från USA:s regering krävs inte för export till andra länder än följande, som i skrivande stund omfattas av förbud eller speciella kontroller: Kuba, Iran, Nordkorea, Sudan och Syrien (listan kan komma att ändras).

### **Meddelande till kunder i Europa**

#### **Försäkran om överensstämmelse (Europa)**

Nikon Corporation försäkrar härmed att COOLPIX B500 överensstämmer med de nödvändiga kraven och andra relevanta bestämmelser i direktivet 1999/5/EG. Försäkran om överensstämmelse finns på [http://imaging.nikon.com/support/pdf/DoC\\_B500.pdf](http://imaging.nikon.com/support/pdf/DoC_B500.pdf).



## Produktvård

Följ de säkerhetsföreskrifter som beskrivs nedan samt alla varningar i "För säkerhets skull" (☞viii–xi) när du använder eller förvarar enheten.

### Kameran

#### Utsätt inte kameran för slag eller stötar

Produkten kan sluta att fungera som den ska om den utsätts för stora påfrestningar och vibrationer. Rör inte heller vid objektivet eller utsätt det för påfrestningar.

#### Håll kameran torr

Enheten går sönder om den läggs i blöt eller utsätts för hög fuktighet.

#### Undvik plötsliga temperaturförändringar

Plötsliga temperaturförändringar, t.ex. när du kommer in i eller går ut från en uppvärmd byggnad när det är kallt ute, kan orsaka kondens inuti kameran. Undvik kondens genom att placera kameran i ett fodral eller en plastpåse innan den utsätts för plötsliga temperaturförändringar.

#### Undvik kraftiga magnetfält

Använd eller förvara inte kameran i närheten av utrustning som alstrar kraftig elektromagnetisk strålning eller magnetiska fält. Om du gör det kan det leda till förlust av data eller att kameran slutar fungera.

#### Rikta inte objektivet mot starka ljuskällor under en längre tid

Se till att objektivet inte är riktat mot solen eller andra starka ljuskällor under en längre tid när du använder eller förvarar kameran. Intensivt ljus kan göra att bildsensorn försämrats och ge upphov till en vit oskärpeeffekt i bilder.

#### Stäng av produkten innan du tar bort eller kopplar från strömkällan eller minneskortet

Ta inte ur batterierna när produkten är aktiverad eller när bilder sparas eller raderas. Om du inte följer dessa anvisningar kan data gå förlorade och minneskortet eller interna kretsar kan skadas.

#### Om monitorn

- Monitorer (inklusive elektroniska sökare) tillverkas med mycket hög precision; minst 99,99% av pixlarna är funktionsdugliga, och högst 0,01% fattas eller är defekta. Detta innebär att fastän det i displayerna kan finnas några pixlar som alltid är tända (vita, röda, blå eller gröna) eller alltid är släckta (svarta), så är det inget fel och det påverkar inte den slutliga bilden som tas.
- Det kan vara svårt att se bilder på monitorn i starkt ljus.
- Utsätt inte monitorn för tryck eftersom det kan leda till skador eller funktionsfel. Om monitorn går sönder måste du vara försiktig så att du inte skadar dig på det krossade glaset och så att de flytande kristallerna från displayen inte kommer i kontakt med huden, ögonen eller munnen.



# Batterier

## Säkerhetsföreskrifter vid användning

- Observera att batterierna kan bli varma efter användning.
- Använd inte batterier efter deras bäst före-datum.
- Starta och stäng inte av kameran flera gånger om urladdade batterier har satts i kameran.

## Ta med reservbatterier

Vi rekommenderar att du tar med dig reservbatterier beroende på var du fotograferar. Det kan vara svårt att köpa batterier i vissa områden.

## Ladda batterier

Om du använder tillvalet uppladdningsbara batterier ska du ladda batterierna innan du tar bilder. Batterierna är inte fullständigt laddade vid inköpstillfället.

Se till att du läser och följer varningarna i bruksanvisningen som medföljer batteriladdaren.

## Ladda uppladdningsbara batterier

- Blanda inte batterier med olika mycket laddning kvar eller batterier med olika märken eller modellnummer.
- Om du använder EN-MH2-batterier med den här kameran ska du ladda fyra batterier i taget med MH-73-batteriladdaren. Använd bara MH-73-batteriladdaren för att ladda EN-MH2-batterier.
- Om du använder MH-73-batteriladdaren ska du bara ladda EN-MH2-batterier.
- Uppladdningsbara EN-MH1 Ni-MH-batterier får inte användas.

## Om uppladdningsbara Ni-MH-batterier

- Om du flera gånger laddar uppladdningsbara Ni-MH-batterier medan de fortfarande har laddning kvar kan meddelandet **Batteriet är slut**, visas i för tid när du använder batterierna. Detta beror på minneseffekten där den totala laddning som batteriet kan ha minskar tillfälligt. Använd batterierna tills det inte finns någon laddning kvar så kommer de att återgå till normalt beteende.
- Uppladdningsbara Ni-MH-batterier laddas även ur när de inte används. Vi rekommenderar att du laddar batterierna precis innan du ska använda dem.

## Använda batterierna när det är kallt

Batteriernas kapacitet brukar minska när det är kallt. Om nästan tomma batterier används vid en låg temperatur går det eventuellt inte att slå på kameran. Förvara reservbatterier på en varm plats och byt ut dem vid behov. När kalla batterier har värmts upp återfår de eventuellt en del av laddningen.

## Batteripoler

Smuts på batteripolerna kan leda till att kameran inte fungerar som den ska. Om batteripolerna blir smutsiga ska du torka av dem med en ren och torr trasa före användning.

## Återstående batteriladdning

Om du sätter in urladdade batterier i kameran kan kameran ange att batterierna har tillräckligt med laddning kvar. Detta är vanligt för batterier.





## Återvinn förbrukade batterier

Byt ut batterierna när de inte längre har någon laddning. Förbrukade batterier är en värdefull resurs. Återvinn förbrukade batterier i enlighet med lokala bestämmelser.

## Minneskort

### Säkerhetsföreskrifter vid användning

- Använd bara SD-minneskort (Secure Digital) (📖166).
- Var noga med att följa säkerhetsföreskrifterna i dokumentationen som medföljer minneskortet.
- Sätt inte fast etiketter eller klistermärken på minneskort.

### Formatera

- Formatera inte minneskortet med en dator.
- Första gången du sätter i ett minneskort som har använts i en annan enhet i den här kameran är det viktigt att du formaterar kortet med den här kameran. Vi rekommenderar att du formaterar nya minneskort med den här kameran innan du använder dem i kameran.
- **Observera att formatering tar bort alla bilder och andra data på minneskortet permanent.** Var noga med att göra kopior av alla bilder som du vill behålla innan du formaterar minneskortet.
- Om meddelandet **Minneskortet är inte formaterat. Formatera minneskort?** visas när kameran slås på så måste minneskortet formateras. Om det finns data som du inte vill ta bort ska du välja **Nej**. Kopiera alla nödvändiga data till exempelvis en dator. Om du vill formatera minneskortet väljer du **Ja**. Bekräftelsedialogrutan visas. Tryck på -knappen för att börja formatera.
- Gör inte något av nedanstående vid formateringen, när data skrivs på eller tas bort från minneskortet, eller vid dataöverföring till en dator. Om du inte följer dessa föreskrifter kan data gå förlorade och kameran eller minneskortet kan skadas:
  - Öppna luckan till batterifacket/minneskortsfacket för att ta bort/sätta i batterierna eller minneskortet.
  - Stäng av kameran.
  - Koppla bort nätadaptern.



# Rengöring och förvaring

## Rengöring

Använd inte alkohol, thinner eller andra flyktiga kemikalier.

Objektiv	Vidrör inte glasdelar med fingrarna. Ta bort damm eller ludd med en blåspensel (vanligtvis en liten pensel med en gummikula i ena änden som pumpas upp så att luft strömmar ut i andra änden). Om du vill ta bort fingeravtryck eller annan smuts som inte kan avlägsnas med en blåspensel, torkar du av objektivet med en mjuk trasa i en spiralformad rörelse från mitten och ut mot kanterna. Om detta inte fungerar kan du rengöra objektivet med en trasa som fuktats lätt med ett rengöringsmedel.
Monitor	Ta bort damm eller ludd med en blåspensel. Om du vill ta bort fingeravtryck eller annan smuts rengör du monitorn med en mjuk och torr trasa. Var försiktig och tryck inte.
Kamerahus	Använd en blåspensel för att ta bort damm, smuts eller sand, och torka sedan försiktigt med en mjuk och torr trasa. Om du har använt kameran på stranden eller i en sandig eller dammig miljö, torkar du bort sand, damm eller salt med en torr trasa som är lätt fuktad med rent färskvatten och torkar sedan av kameran noggrant. <b>Observera att okända partiklar som råkat komma in i kameran kan leda till skador som inte täcks av garantin.</b>

## Förvaring



Ta ut batterierna om kameran inte kommer att användas under en längre tid. Ta ut kameran från förvaringsplatsen minst en gång i månaden för att förhindra mögel och mögelfläckar. Slå på kameran och tryck ned avtryckaren några gånger innan du lägger undan kameran igen. Förvara inte kameran på någon av följande platser:

- Platser som är dåligt ventilerade eller har en luftfuktighet på över 60%
- Platser med temperaturer som är högre än 50°C eller lägre än -10°C
- I närheten av utrustning som utsänder kraftiga elektromagnetiska fält, t.ex. TV- och radioapparater



## Felmeddelanden





Se tabellen nedan om ett felmeddelande visas.

Monitor	Orsak/lösning	
Hög batteritemperatur. Kameran stängs av.	Kameran stängs av automatiskt. Vänta tills kameran eller batteriet har svalnat innan du använder den igen.	-
Kameran stängs av för att förhindra överhettning.		
Minneskortet är skrivskyddat.	Spärren för skrivskydd är i "låst" läge. Skjut spärren för skrivskydd till det "skrivbara" läget.	-
Kortet kan inte användas.	Ett fel uppstod vid åtkomst till minneskortet.	11, 166
Kortet kan inte läsas.	<ul style="list-style-type: none"> <li>• Använd ett godkänt minneskort.</li> <li>• Kontrollera att kontaktarna är rena.</li> <li>• Kontrollera att minneskortet är rätt isatt.</li> </ul>	
Minneskortet är inte formaterat. Formatera minneskort?	Minneskortet har inte formaterats för användning i kameran. Formatering raderar alla data som sparats på minneskortet. Om du vill spara kopior av bilderna väljer du <b>Nej</b> och sparar kopiorna på en dator eller annat media innan du formaterar minneskortet. Välj <b>Ja</b> och tryck på  -knappen för att formatera minneskortet.	149
Slut på minne.	Radera bilder eller sätt i ett nytt minneskort.	11, 25
Bilden kan inte sparas.	Ett fel uppstod när bilden sparades. Sätt i ett nytt minneskort eller formatera minneskortet eller internminnet.	138
	Kameran har slut på filnummer. Sätt i ett nytt minneskort eller formatera minneskortet eller internminnet.	138
	Det finns inte tillräckligt med minne för att spara kopian. Radera bilder på målplatsen.	25
Bilden kan inte ändras.	Kontrollera att bilderna kan redigeras.	69, 158



Monitor	Orsak/lösning	
Kan inte spela in film.	Ett timeout-fel inträffade när filmen spelades in på minneskortet. Använd ett minneskort med en snabbare skrivhastighet.	77, 166
Det finns inga bilder i minnet.	Det finns inga bilder i internminnet eller på minneskortet. <ul style="list-style-type: none"> <li>• Ta bort minneskortet för att visa bilder i internminnet.</li> <li>• Om du vill kopiera bilder som har sparats i kamerans internminne till minneskortet trycker du på <b>MENU</b>-knappen för att välja <b>Kopiera</b> i visningsmenyn.</li> </ul>	12 127
Filen innehåller inga bilddata.	Filen har inte skapats på eller redigerats med denna kamera. Filen kan inte visas på denna kamera. Visa filen på en dator eller annan utrustning som använts för att skapa eller redigera den.	–
Alla bilder är dolda.	Det finns inga bilder tillgängliga för bildspel osv.	125
Bilden kan inte tas bort.	Bilden är skyddad. Inaktivera skyddet.	126
Fäll upp blixten.	Blixten är nedfälld. Fäll upp blixten när du fotograferar med motivtyp <b>Nattporträtt</b> eller <b>Motljus</b> (när <b>HDR</b> är inställt på <b>Av</b> ).	33, 47
Stäng av och slå på kameran igen.	Avlägsna objektivlocket. Kontakta återförsäljaren eller en Nikon-auktoriserad servicerepresentant om felet kvarstår.	10, 154
Kommunikationsfel	Ett fel uppstod vid kommunikation med skrivaren. Stäng av kameran och återanslut USB-kabeln.	90
Systemfel	Ett fel har uppstått i kamerans interna kretsar. Stäng av kameran, ta ur och sätt i batterierna igen och starta kameran. Kontakta återförsäljaren eller en Nikon-auktoriserad servicerepresentant om felet kvarstår.	154
Skrivarfel: kontrollera skrivarens status.	När du har löst problemet väljer du <b>Återuppta</b> och trycker på <b>OK</b> -knappen för att fortsätta att skriva ut.*	–
Skrivarfel: kontrollera papper.	Fyll på med papper i det angivna formatet, välj <b>Återuppta</b> och tryck på <b>OK</b> -knappen för att fortsätta att skriva ut.*	–
Skrivarfel: pappersstopp.	Ta bort papperet som fastnat, välj <b>Återuppta</b> och tryck på <b>OK</b> -knappen för att fortsätta att skriva ut.*	–
Skrivarfel: slut på papper.	Fyll på med papper i det angivna formatet, välj <b>Återuppta</b> och tryck på <b>OK</b> -knappen för att fortsätta att skriva ut.*	–



Monitor	Orsak/lösning	
Skriverfel: kontrollera bläck.	Det är något fel med skrivarbläcket. Kontrollera bläcket, välj <b>Återuppta</b> och tryck på  -knappen för att fortsätta att skriva ut.*	–
Skriverfel: slut på bläck.	Byt ut bläckpatronen, välj <b>Återuppta</b> och tryck på  -knappen för att fortsätta att skriva ut.*	–
Skriverfel: filen är skadad.	Det är något fel med bildfilen som ska skrivas ut. Välj <b>Avbryt</b> och tryck på  -knappen för att avbryta utskriften.	–

\* Ytterligare hjälp och information finns i dokumentationen som medföljer skrivaren.





## Felsökning

Om kameran inte fungerar som förväntat kontrollerar du listan över vanliga problem nedan innan du kontaktar återförsäljaren eller en Nikon-auktoriserad servicerepresentant.





### Problem med strömförsörjning, visning, inställningar

Problem	Orsak/lösning	
Kameran är påslagen men svarar inte.	<ul style="list-style-type: none"><li>• Vänta tills inspelningen avslutas.</li><li>• Stäng av kameran om problemet kvarstår. Om kameran inte stängs av, ta ut och sätt i batteriet eller batterierna igen, eller, om du använder en nätadapter, koppla loss nätadaptern och anslut den igen. Notera att även om alla data som håller på att sparas förloras så påverkas inte data som redan har sparats när strömkällan tas ur eller koppas loss.</li></ul>	–
Det går inte att slå på kameran.	Batterierna är slut.	11, 148
Kameran stängs av utan förvarning.	<ul style="list-style-type: none"><li>• Kameran slås av automatiskt för att spara energi (funktionen auto av).</li><li>• Kameran och batterierna fungerar eventuellt inte som de ska vid låga temperaturer.</li><li>• Kamerans insida har blivit varm. Låt kameran vara avstängd tills insidan har svalnat och försök sedan att slå på den igen.</li></ul>	23 148 –
Monitorn är tom.	<ul style="list-style-type: none"><li>• Kameran är avstängd.</li><li>• Kameran slås av automatiskt för att spara energi (funktionen auto av).</li><li>• Blixtlampen blinkar när blixten laddas. Vänta tills laddningen har slutförts.</li><li>• Kameran är ansluten till en TV eller dator.</li><li>• Kameran tar bilder med motivtypen <b>Multiexp. Ljusare</b>.</li></ul>	14 23 – – –
Kameran blir varm.	Kameran kan bli varm om den används länge, t.ex. under filminspelningar, eller om den används på en varm plats. Det betyder inte att det är fel på kameran.	–
Det är svårt att se informationen på skärmen.	<ul style="list-style-type: none"><li>• Förhållandena runt om är för ljusa.<ul style="list-style-type: none"><li>- Flytta dig till en mörkare plats.</li></ul></li><li>• Justera skärmens ljushet.</li></ul>	– 133



Problem	Orsak/lösning	
<p> blinkar på skärmen.</p> <p>Felaktigt datum och tid för tagna bilder.</p>	<ul style="list-style-type: none"> <li>Om kameraklockan inte har ställts in blinkar  på fotograferingsskärmen. Bilder och filmer som har sparats innan klockan har ställts in får datumet "00/00/0000 00:00" respektive "01/01/2016 00:00". Ställ in rätt tid och datum för <b>Tidszon och datum</b> på inställningsmenyn.</li> <li>Kameraklockan är inte lika exakt som vanliga armbandsur eller andra klockor. Kontrollera regelbundet kameraklockan mot tillförlitliga tidskällor och ställ om klockan vid behov.</li> </ul>	4, 131
Ingen information visas på skärmen.	Fotograferings- och bildinformationen kan vara dold. Tryck på <b>DISP</b> -knappen tills informationen visas.	4
<b>Datumstämpel</b> är inte tillgängligt.	<b>Tidszon och datum</b> har inte ställts in i inställningsmenyn.	131
Datum stämplas inte på bilderna även om <b>Datumstämpel</b> är aktiverat.	<ul style="list-style-type: none"> <li>Det aktuella fotograferingsläget stöder inte <b>Datumstämpel</b>.</li> <li>Datum kan inte stämplas på filmer.</li> </ul>	134
Skärmen för inställning av tidszon och datum visas när kameran startas.	Klockbatteriet är tomt, alla inställningar har återställts till sina standardvärden. Konfigurera kamerainställningarna igen. <ul style="list-style-type: none"> <li>Det inbyggda klockbatteriet används som strömförsörjning till kameraklockan och för att spara vissa inställningar. Det tar cirka 10 timmar att ladda klockbatteriet när du sätter i batterier i kameran eller ansluter nätadaptern till kameran, och klockbatteriet fungerar i flera dagar efter att kamerabatterierna har tagits ur.</li> </ul>	-
Kamerans inställningar återställs.		
Kameran låter.	När <b>Autofokusläge</b> är inställt på <b>Aktiv AF</b> eller i vissa fotograferingslägen kan kameran låta vid fokusering.	28, 121

## Problem med fotografering

Problem	Orsak/lösning	
Det går inte att växla till fotograferingsläge.	Koppla bort HDMI- eller USB-kabeln.	87
Det går inte att ta bilder eller spela in filmer.	<ul style="list-style-type: none"> <li>Tryck på -knappen, avtryckaren eller -knappen () när kameran är i visningsläge.</li> <li>Tryck på <b>MENU</b>-knappen när menyerna visas.</li> <li>Blixtlampan blinkar när blixten laddas.</li> <li>Batterierna är slut.</li> </ul>	2, 24 98 47 11, 148



Problem	Orsak/lösning	
Det går inte att fokusera.	<ul style="list-style-type: none"> <li>• Motivet är för nära. Försök att fotografera i läget för automatisk motivtyp, motivtypen <b>Närbild</b> eller makroläget.</li> <li>• Det är svårt att fokusera på motivet.</li> <li>• Ställ in <b>AF-hjälpbelysning</b> i inställningsmenyn på <b>Auto</b>.</li> <li>• Stäng av kameran och sätt på den igen.</li> </ul>	28, 32, 35, 46, 51, 57, 135, –
Bilderna är oskarpa.	<ul style="list-style-type: none"> <li>• Använd blixten.</li> <li>• Öka värdet för ISO-känsligheten.</li> <li>• Aktivera <b>VR för foto</b> när du tar stillbilder. Aktivera <b>VR för film</b> när du spelar in filmer.</li> <li>• Använd ett stativ för att stabilisera kameran (mer effektivt om du samtidigt använder självutlösaren).</li> </ul>	47, 110, 122, 135, 49
Ljusa prickar visas på bilder som är tagna med blyt.	Blixten reflekteras från partiklar i luften. Fäll ned blixten.	23, 47
Blixten utlöses inte.	<ul style="list-style-type: none"> <li>• Blixten är nedfälld.</li> <li>• En motivtyp där blixten inte kan användas har valts.</li> <li>• En funktion där blixten inte kan användas har aktiverats.</li> </ul>	23, 47, 59, 61
Det går inte att använda den digitala zoomen.	<ul style="list-style-type: none"> <li>• <b>Digital zoom</b> har ställts in på <b>Av</b> på inställningsmenyn.</li> <li>• Digital zoom kan inte användas med vissa fotograferingslägen eller när du använder vissa inställningar i andra funktioner.</li> </ul>	136, 62, 136
<b>Bildkval./storlek</b> är inte tillgängligt.	En funktion som begränsar <b>Bildkval./storlek</b> har aktiverats.	61
Inget slutarljud hörs.	<ul style="list-style-type: none"> <li>• <b>Av</b> har valts för <b>Slutarljud</b> i <b>Ljud</b> i inställningsmenyn. Inget ljud genereras i vissa fotograferingslägen, även om <b>På</b> har valts.</li> <li>• Blockera inte högtalaren.</li> </ul>	136, 3
AF-hjälpplampan tänds inte.	<b>Av</b> har valts för alternativet <b>AF-hjälpbelysning</b> på inställningsmenyn. AF-hjälpplampan kanske inte tänds beroende på fokusområdets position eller fotograferingsläget, även när <b>Auto</b> har valts.	135





Problem	Orsak/lösning	
Bilderna ser smutsiga ut.	Objektivet är smutsigt. Rengör objektivet.	150
Färgerna är onaturliga.	Vitbalans eller nyans har inte justerats ordentligt.	35, 106
Slumpmässigt placerade ljusa bildpunkter ("brus") förekommer i bilden.	Motivet är mörkt och slutartiden för långsam, eller så är ISO-känsligheten för hög. Du kan minska mängden brus genom att: <ul style="list-style-type: none"> <li>• Använda blixten</li> <li>• Ange en lägre inställning för ISO-känslighet</li> </ul>	47 110
Bilderna är för mörka (underexponerade).	<ul style="list-style-type: none"> <li>• Blixten är nedfäld eller ett fotograferingsläge där blixten inte används har valts.</li> <li>• Blixtfönstret skymms.</li> <li>• Motivet är utanför blixstens effektiva område.</li> <li>• Justera exponeringskompensationen.</li> <li>• Öka ISO-känsligheten.</li> <li>• Motivet är i motljus. Välj motivtypen <b>Motljus</b> eller fäll upp blixten och ställ in blixtläget  (upplättningsblixt).</li> </ul>	23, 47, 59 21 163 52 110 33, 47
Bilderna är för ljusa (överexponerade).	Justera exponeringskompensationen.	52
Oväntade resultat när blixten är inställd på  (automatisk, med röda ögon-reducering).	Använd något annat fotograferingsläge än <b>Nattporträtt</b> , ändra blixtläget till någon annan inställning än  (automatisk, med röda ögon-reducering) och försök att ta bilden igen.	47, 59
Hudtoner mjukas inte upp.	<ul style="list-style-type: none"> <li>• Vid vissa fotograferingsförhållanden kanske inte hudtonerna blir mjukare.</li> <li>• Prova att använda <b>Mjuka hudtoner</b> i <b>Modellretuschering</b> på visningsmenyn för bilder som innehåller fyra eller fler ansikten.</li> </ul>	57 71
Det tar lång tid att spara bilder.	Det kan ta ett tag att spara bilder i följande situationer: <ul style="list-style-type: none"> <li>• När funktionen brusreducering används, till exempel om du fotograferar i mörker</li> <li>• När blixten är inställd på  (automatisk, med röda ögon-reducering)</li> <li>• När du fotograferar med motivtyp <b>Nattlandskap</b>, <b>Nattporträtt</b> eller <b>Motljus</b> (när <b>HDR</b> är inställt på <b>På</b>)</li> <li>• När funktionen för mjukare hudtoner används under fotograferingen</li> <li>• Vid serietagning</li> </ul>	– 48 32, 33 43, 57 108



## Problem med visning

Problem	Orsak/lösning	
Det går inte att visa en fil.	<ul style="list-style-type: none"> <li>• Den här kameran kanske inte kan visa bilder som har sparats med en digitalkamera av annat märke eller modell.</li> <li>• Den här kameran kan inte visa filmer som spelats in med en digitalkamera av annat märke eller modell.</li> <li>• Den här kameran kanske inte kan visa data som redigerats på en dator.</li> </ul>	–
Det går inte att zooma in bilden.	<ul style="list-style-type: none"> <li>• Visningszoom kan inte användas med filmer.</li> <li>• När du zoomar in på en liten bild kan förstöringsnivån som visas på skärmen skilja sig från bildens faktiska förstöringsnivå.</li> <li>• Den här kameran kanske inte kan zooma in på bilder som har tagits med en digitalkamera av annat märke eller modell.</li> </ul>	–
Det går inte att redigera bilder.	<ul style="list-style-type: none"> <li>• Vissa bilder kan inte redigeras. Bilder som redan redigerats kan inte redigeras på nytt.</li> <li>• Det finns inte tillräckligt med ledigt utrymme på minneskortet eller i internminnet.</li> <li>• Den här kameran kan inte redigera bilder som har tagits med andra kameror.</li> <li>• Redigeringsfunktionerna för bilder är inte tillgängliga för filmer.</li> </ul>	40, 69 – – –
Det går inte att rotera bilden.	Den här kameran kan inte rotera bilder som har tagits med en digitalkamera av annat märke eller modell.	–
Bilderna visas inte på TV:n.	<ul style="list-style-type: none"> <li>• En dator eller skrivare är ansluten till kameran.</li> <li>• Det finns inga bilder på minneskortet.</li> <li>• Ta bort minneskortet för att visa bilder i internminnet.</li> </ul>	– – 12
Nikon Transfer 2 startar inte när kameran ansluts till en dator.	<ul style="list-style-type: none"> <li>• Kameran är avstängd.</li> <li>• Batterierna är slut.</li> <li>• USB-kabeln är inte korrekt ansluten.</li> <li>• Kameran kan inte identifieras av datorn.</li> <li>• Datorn är inte inställd på att starta Nikon Transfer 2 automatiskt. Mer information om Nikon Transfer 2 finns i hjälpinformationen i ViewNX-i.</li> </ul>	– 87 87, 94 – –



Problem	Orsak/lösning	
Bilder som ska skrivas ut visas inte.	<ul style="list-style-type: none"> <li>• Det finns inga bilder på minneskortet.</li> <li>• Ta bort minneskortet om du vill skriva ut bilder i internminnet.</li> </ul>	<p>–</p> <p>12</p>
Det går inte att välja pappersformat med kameran.	<p>Pappersformatet kan inte väljas på kameran i situationerna nedan, även om du skriver ut från en PictBridge-kompatibel skrivare. Använd skrivaren för att välja pappersformat.</p> <ul style="list-style-type: none"> <li>• Skrivaren stöder inte det pappersformat som du har angett i kameran.</li> <li>• Skrivaren väljer automatiskt pappersformat.</li> </ul>	<p>–</p>



# Filnamn

Bilder eller filmer får filnamn på följande sätt.

**Filnamn: DSCN 0001 .JPG**

(1) (2) (3)

(1) Identifierare	Visas inte på kamerans skärm. <ul style="list-style-type: none"><li>• DSCN: Originalstillbilder, filmer, stillbilder som skapats med filmredigeringsfunktionen</li><li>• SSCN: Småbildskopior</li><li>• RSCN: Beskurna kopior</li><li>• FSCN: Bilder som skapats med en annan bildredigeringsfunktion än beskärning och småbild, och filmer som skapats med filmredigeringsfunktionen</li></ul>
(2) Filnummer	Tilldelas i stigande ordningsföljd från "0001" till "9999".
(3) Filnamnstillägg	Anger filformatet. <ul style="list-style-type: none"><li>• .JPG: Stillbilder</li><li>• .MP4: Filmer</li></ul>



## Extra tillbehör

Batteriladdare, uppladdningsbara batterier*	<ul style="list-style-type: none"><li>• <b>MH-73 Batteriladdare</b> (innehåller fyra uppladdningsbara EN-MH2 Ni-MH-batterier)</li><li>• Uppladdningsbara ersättningsbatterier: EN-MH2-B4 Uppladdningsbara Ni-MH-batterier (uppsättning med fyra EN-MH2-batterier)</li></ul>
Nätadapter	<b>EH-67/EH-67s Nätadapter</b>
AV-kabel	<b>EG-CP16AV-kabel</b>
Handlovsrem	<b>AH-CP1 Handlovsrem</b>

\* Om du använder uppladdningsbara EN-MH2 Ni-MH-batterier med kameran ska du ladda batterierna fyra i taget med batteriladdaren MH-73. Ladda inte batterier samtidigt om de har olika mycket laddning kvar (📖148). Uppladdningsbara EN-MH1 Ni-MH-batterier får inte användas.

Tillgängligheten kan variera efter land och region.

Senaste nytt finns på vår webbplats och i våra broschyrer.



# Specifikationer

## Nikon COOLPIX B500-digalkamera

Typ	Kompakt digalkamera
Antal effektiva pixlar	16,0 miljoner (Bildbearbetning kan minska antalet effektiva pixlar.)
Bildsensor	<sup>1</sup> /2,3-tums CMOS; cirka 16,76 miljoner pixlar totalt
Objektiv	NIKKOR-objektiv med 40x optisk zoom
Brännvidd	4,0–160 mm (bildvinkel motsvarande ett objektiv på 22,5–900 mm i 35mm-format [135])
f-nummer	f/3–6,5
Uppbyggnad	12 element i 9 grupper (3 ED-objektivelement)
Förstoringsgrad med digital zoom	Upp till 4x (bildvinkel motsvarande ett objektiv på ungefär 3600 mm i 35mm-format [135])
Vibrationsreducering	Linsförskjutning (stillbilder) Optisk vibrationsreducering och elektronisk VR (filmer)
Autofokus (AF)	Kontrastdetekterande AF
Fokusintervall	<ul style="list-style-type: none"><li>• [W]: Cirka 30 cm –∞,</li><li>• [T]: Cirka 3,5 m –∞</li><li>• Makroläge: Cirka 1 cm –∞(vidvinkelposition)</li></ul> (Alla avstånd mäts från objektivets framkant)
Fokusområdesval	Ansiktsprioritet, manuell med 99 fokusområden, centrum, följ rörligt motiv, målsöknings-AF
Monitor	7,5 cm (3 tum) och cirka 921 000 punkters TFT LCD-skärm med bred betraktningvinkel och antireflexbehandling samt 5 olika nivåer för ljusstyrka, lutbar cirka 85° nedåt och cirka 90° uppåt
Sökartäckning (fotograferingsläge)	Cirka 99% horisontell och vertikal (jämfört med den verkliga bilden)
Sökartäckning (visningsläge)	Cirka 99% horisontell och vertikal (jämfört med den verkliga bilden)
Minne	
Media	Interntminne (cirka 20 MB), SD-/SDHC-/SDXC-minneskort
Filsystem	DCF- och Exif 2.3-kompatibelt
Filformat	Stillbilder: JPEG Filmer: MP4 (Video: H.264/MPEG-4 AVC, Ljud: AAC-stereo)



Bildstorlek (pixlar)	<ul style="list-style-type: none"> <li>• 16M (Hög) [4 608 × 3 456★]</li> <li>• 16M [4 608 × 3 456]</li> <li>• 8M [3 264 × 2 448]</li> <li>• 4M [2 272 × 1 704]</li> <li>• 2M [1 600 × 1 200]</li> <li>• VGA [640 × 480]</li> <li>• 16:9 [4 608 × 2 592]</li> <li>• 1:1 [3 456 × 3 456]</li> </ul>
ISO-känslighet (känslighet för standardutdata)	<ul style="list-style-type: none"> <li>• ISO 125–1 600</li> <li>• ISO 3 200, 6 400 (tillgängligt i autoläget)</li> </ul>
Exponering	
Mätningssläge	Matris, centrumvägt (digital zoom mindre än 2x), spot (digital zoom 2x eller mer)
Exponeringskontroll	Programmerad autoexponering och exponeringskompensation (-2,0 – +2,0 EV i steg om 1/3 EV)
Slutare	Mekanisk eller elektronisk CMOS-slutare
Slutartid	<ul style="list-style-type: none"> <li>• 1/1500–1 sek.</li> <li>• 1/4000 s (maximal hastighet vid snabb serietagning)</li> <li>• 25 s (<b>Stjärnspår</b> i motivtypen <b>Multiexp. Ljusare</b>)</li> </ul>
Bländare	Elektroniskt val av ND-filter (-2 AV)
Område	2 steg (f/3 och f/6 [W])
Självutlösare	<ul style="list-style-type: none"> <li>• 10 sek., 2 sek.</li> <li>• 5 sek. (självporträttsutlösare)</li> </ul>
Blixt	
Område (ca) (ISO-känslighet: Auto)	[W]: 0,5–6,9 m [T]: 3,5 m
Blixtstyrning	TTL-autoblixt med förblixtar
Gränssnitt	
USB-anslutning	Hi-Speed USB <ul style="list-style-type: none"> <li>• Stöder Direct Print (PictBridge)</li> <li>• Ljud-/videoutgång (NTSC eller PAL kan väljas)</li> </ul>
HDMI-utgång	HDMI-mikrokontakt (typ D)
DC-ingång	För EH-67/EH-67s Nätdapter (köps separat)



<b>Wi-Fi (Trådlöst nätverk)</b>	
Standarder	IEEE 802.11b/g (standardprotokoll för trådlöst nätverk)
Funktionsfrekvens	2412–2462 MHz (1–11 kanaler)
Autentisering	Öppet system, WPA2-PSK
<b>Bluetooth</b>	
Kommunikationsprotokoll	Bluetooth, specifikationsversion 4.1
Språk som stöds	Arabiska, bengali, bulgariska, danska, engelska, finska, franska, grekiska, hindi, indonesiska, italienska, japanska, kinesiska (förenklad och traditionell), koreanska, marathi, nederländska, norska, persiska, polska, portugisiska (Europa och Brasilien), rumänska, ryska, serbiska, spanska, svenska, tamil, telugu, thailändska, tjeckiska, turkiska, tyska, ukrainska, ungerska och vietnamesiska
Strömkällor	<ul style="list-style-type: none"> <li>• Fyra alkaliska LR6/L40-batterier (AA-storlek)</li> <li>• Fyra FR6/L91-litiumbatterier (AA-storlek)</li> <li>• Fyra EN-MH2Uppladdningsbara Ni-MH-batterier (köps separat)</li> <li>• EH-67/EH-67s Nätadapter (köps separat)</li> </ul>
<b>Batteriets livslängd<sup>1</sup></b>	
Stillbilder	<ul style="list-style-type: none"> <li>• Cirka 600 bilder med alkaliska batterier</li> <li>• Cirka 1240 bilder med litiumbatterier</li> <li>• Cirka 750 bilder med EN-MH2-batterier</li> </ul>
Filminspelning (faktisk batterilivslängd för inspelning) <sup>2</sup>	<ul style="list-style-type: none"> <li>• Cirka 1 tim. 30 min. med alkaliska batterier</li> <li>• Cirka 4 tim. 30 min. med litiumbatterier</li> <li>• Cirka 2 tim. 35 min. med EN-MH2-batterier</li> </ul>
Stativgänga	1/4 (ISO 1222)
Mått (B × H × D)	Cirka 113,5 × 78,3 × 94,9 mm (exklusive utskjutande delar)
Vikt	Cirka 542 g (inklusive alkaliska LR6/L40-batterier (AA-storlek) och minneskort)
<b>Driftsmiljö</b>	
Temperatur	0°C–40°C
Luftfuktighet	85% eller lägre (ingen kondens)

- Alla mätningar utförs i enlighet med standarder eller riktlinjer från Camera and Imaging Products Association (CIPA).





- <sup>1</sup> Batterikapaciteten avspeglar inte användningen av SnapBridge och kan variera beroende på användningsförhållandena, inklusive temperatur, intervall mellan bilderna och hur lång tid menyer och bilder visas. De medföljande batterierna är endast avsedda för testanvändning. Siffrorna som anges för litium-batterier har erhållits med kommersiellt tillgängliga FR6/L91 (AA-storlek) Energizer® Ultimate Lithium-batterier.
- <sup>2</sup> Enskilda filmfiler får inte vara större än 4 GB eller längre än 29 minuter. Om kameran blir för varm kan inspelningen avslutas innan dessa begränsningarna har uppnåtts.
- Nikon kan inte hållas ansvarigt för eventuella felaktigheter i den här handboken.
  - Specifikationerna och produktens utseende kan komma att ändras utan föregående meddelande.



## Minneskort som kan användas

Kameran stöder SD-, SDHC- och SDXC-minneskort.

- Minneskort med en SD-hastighetsklass på 6 eller snabbare rekommenderas vid filminspelning. Om du använder ett minneskort med en lägre hastighetsklass finns det risk att filminspelningen plötsligt avbryts.
- Om du använder en kortläsare ska du kontrollera att den är kompatibel med minneskortet.
- Kontakta tillverkaren om du vill ha information om funktioner, drift och begränsning av användningsområden.

---

## Varumärkesinformation

- Windows är antingen ett registrerat varumärke eller ett varumärke som tillhör Microsoft Corporation i USA och/eller andra länder.
- Ordmarke och logotyper för *Bluetooth*® är registrerade varumärken som ägs av Bluetooth SIG, Inc. och all användning av sådana märken av Nikon Corporation sker under licens.
- Apple®, App Store®, Apple-logotyperna, Mac, OS X, iPhone®, iPad®, iPod touch® och iBooks är varumärken eller registrerade varumärken som tillhör Apple Inc., i USA och andra länder.
- Android och Google Play är varumärken eller registrerade varumärken som tillhör Google Inc. The Android robot is reproduced or modified from work created and shared by Google and used according to terms described in the Creative Commons 3.0 Attribution License.
- iOS är ett varumärke eller registrerat varumärke som tillhör Cisco Systems, Inc., i USA och/eller andra länder och används under licensavtal.
- Adobe, Adobe-logotypen och Reader är antingen varumärken eller registrerade varumärken som tillhör Adobe Systems Incorporated i USA och/eller andra länder.
- SDXC-, SDHC- och SD-logotyperna är varumärken som tillhör SD-3C, LLC.



- PictBridge är ett varumärke.
- HDMI, HDMI-logotypen och High-Definition Multimedia Interface är varumärken eller registrerade varumärken som tillhör HDMI Licensing, LLC.

## HDMI

- Wi-Fi och Wi-Fi-logotypen är varumärken eller registrerade varumärken som tillhör Wi-Fi Alliance.
- N-Mark är ett varumärke eller registrerat varumärke som tillhör NFC Forum, Inc. i USA och andra länder.
- Alla andra varumärken som nämns i den här handboken eller annan dokumentation som medföljde din Nikon-produkt är varumärken eller registrerade varumärken som tillhör respektive innehavare.



“Made for iPod,” “Made for iPhone,” and “Made for iPad” mean that an electronic accessory has been designed to connect specifically to iPod, iPhone, or iPad, respectively, and has been certified by the developer to meet Apple performance standards. Apple is not responsible for the operation of this device or its compliance with safety and regulatory standards. Please note that the use of this accessory with iPod, iPhone, or iPad may affect wireless performance.

## **AVC Patent Portfolio License**

Den här produkten är licensierad under AVC Patent Portfolio License för personligt och icke-kommersiellt bruk för en konsument för (i) kodning av video i enlighet med AVC-standard (“AVC-video”) och/eller (ii) avkodning av AVC-video som har kodats av en konsument i samband med personlig och icke-kommersiell aktivitet och/eller erhållits från en videoleverantör som har licensierats för att tillhandahålla AVC-video. Ingen licens ges eller är underförstådd för någon annan användning.

Mer information kan fås från MPEG LA, L.L.C.

Se <http://www.mpegla.com>.

## **FreeType License (FreeType2)**

Delar av denna programvara är copyright © 2012 The FreeType Project (<http://www.freetype.org>). Alla rättigheter förbehålles.

























## **MIT License (HarfBuzz)**

Delar av denna programvara är copyright © 2016 The HarfBuzz Project (<http://www.freedesktop.org/wiki/Software/HarfBuzz>). Alla rättigheter förbehålles.



# Index



## Symboler

-  Autoläge ..... 28, 29
-  Läget Automatisk motivtyp  
..... 28, 31, 32
-  Motljusläge ..... 28, 31, 33
-  Kreativt läge ..... 28, 41
- SCENE** Motivtyp ..... 28, 31
-  Kortfilmsbildspelsläge ..... 28, 80
-  Sportläge ..... 28, 31, 34
-  Läget Smart porträtt ..... 28, 43
-  Nattporträttsläge ..... 28, 31, 33
-  Nattlandskapsläge ..... 28, 31, 32
-  Visningsläge ..... 24
-  Visa efter datum-läge ..... 66
-  Visningszoom ..... 24, 64
- W** (vidvinkel) ..... 53
-  Miniaturbildsvisning ..... 24, 65
- T** (telefoto) ..... 53
-  Snabbåterställningsknapp  
för zoom ..... 2, 54
-  Aktivera alternativ-knapp ..... 3, 98
-  Bildvisningsknapp ..... 3, 24
-  Radera-knapp ..... 3, 25
-   -knapp ..... 3, 23
- DISP** Informationsvisningsknapp ..... 3, 4
-  Knapp för uppfällning  
av blixten ..... 2, 23, 47
- MENU** Menyknapp ..... 3, 98
-  Självutlösare ..... 46, 49
-  Blixtläge ..... 46, 47
-  Makroläge ..... 46, 51
-  Exponeringskompensation  
..... 29, 43, 46, 52
- N** N-Mark ..... 2, 15
- A**  
AF-hjälpbelysning ..... 104, 135  
AF-hjälpplampa ..... 2
- AF-områdesläge ..... 101, 111
- Aktiv AF ..... 121
- Aktiv D-Lighting ..... 29
- Aktuella inställningar ..... 129
- Alkaliska batterier ..... 11
- Alternativ för autosänd ..... 103, 129
- Alternativ för visa sekvens  
..... 67, 102, 128
- Ansiktsavkänning ..... 56
- Ansiktsprioritet ..... 111
- Ansluta till smart enhet ..... 103, 129
- Anslutningslock ..... 3, 87
- Antal bilder ..... 80, 115
- Antal återstående exponeringar  
..... 21, 105
- Auto av ..... 23, 104, 137
- Autofokus ..... 57, 121
- Autofokussläge ..... 101, 102, 114, 121
- Autoläge ..... 28, 29
- Automatisk blix ..... 48
- Automatisk slutare  
för husdjursporträtt ..... 36
- Automatiskt inom fast intervall ..... 110
- AV-kabel ..... 87, 88, 161
- Avsluta inspelning ..... 81
- Avtryckare ..... 2, 22

## B

- Bakgrundsmusik ..... 80
- Batteri ..... 11
- Batteriladdare ..... 161
- Batterinivå ..... 21
- Batterityp ..... 104, 142
- Beskära ..... 64, 74
- Bildhastighet ..... 102, 123
- Bildkommentar ..... 104, 139
- Bildkval/storlek ..... 101, 105
- Bildspel ..... 102, 125





Blinkningskydd .....	101, 116	Fotograferingsinformation.....	4
Blixt.....	2, 23, 47	Fotograferingsläge.....	28
Blixtlampa .....	3, 47	Fotograferingsmeny .....	98, 105, 106
Blixtläge.....	46, 47	Foundationmakeup.....	43
Bluetooth .....	15, 103, 129	Funktionsrätt.....	2, 21, 28
Bländarvärde.....	55	Fyrverkeri 	31, 35
<b>D</b>		Fågelskädnig 	37
Dator .....	87, 94	Färgtonsnivå .....	8
Datum och tid.....	14, 131	Följ rörligt motiv .....	112, 113
Datumformat .....	17, 131	Förfotominne .....	108, 109
Datumstämpel.....	104, 134	Förinspelad manuell .....	107
DC-ingång.....	3	<b>H</b>	
Digital zoom.....	53, 104, 136	HDMI-kabel.....	87, 88
Direct Print.....	87, 90	HDMI-mikrokontakt .....	3, 87
D-Lighting.....	70, 102	HDR.....	33
<b>E</b>		Helskärmsläge.....	24
Enbildstagnig.....	108	Histogram .....	8, 52
Enkel AF.....	121	HS-film .....	118, 120
Enkelt panorama 	31, 38	Husdjursporträtt 	31, 36
Enkelt panorama-bildvisning.....	40	Högtalare.....	3
EN-MH2 .....	148, 161	<b>I</b>	
Exponeringskompensation		Info. om upphovsrätt.....	104, 140
.....	29, 43, 46, 52	Information om färgtonsnivåer.....	4, 8
Extra tillbehör.....	161	Inställningsmeny .....	98, 131
Extrahera stillbilder.....	83, 85	Internminne.....	12
<b>F</b>		Intervall.....	115
Filmalternativ .....	102, 117	ISO-känslighet .....	101, 110
Filminspelning .....	23, 76	<b>K</b>	
Filmmeny .....	98, 117	Kalendervisning .....	65
Filnamn.....	160	Knappljud.....	136
Flygplansläge.....	103, 129	Komprimeringsgrad.....	105
Fokus.....	55	Kopiera.....	102, 127
Fokusindikering.....	5	Korrigerig av röda ögon.....	71, 102
Fokuslås.....	58	Kortfilmsbildspelsläge.....	28, 80
Fokusområde.....	22	Kreativt läge.....	28, 41
Formatera.....	11, 138	<b>L</b>	
Formatera internminnet.....	104, 138	Laddningsbart batteri .....	161
Formatera minneskort .....	11, 104, 138	Lampa för självutlösare .....	2, 50
Fotografering.....	21, 28	Landskap 	31



Leendeutlösare.....	44
Litiumbatterier .....	11
Ljud .....	104, 136
Ljud-/videoingång .....	87, 88
Ljusstyrka .....	133
Lucka till batterifack/ minneskortsfack .....	3
Långsam synk.....	48
Läget Automatisk motivtyp .....	28, 31, 32
Läget Smart porträtt.....	28, 43

## M

Makroläge .....	46, 51
Mat  .....	31, 35
Menyn för kortfilmsbildspel.....	80
Menyn Smart porträtt.....	98, 115
Mikrofon (stereo).....	2
Miniatyrbildsvisning .....	24, 65
Minneskort .....	11, 149, 166
Minneskortsfack .....	11
Mjuk.....	43
Mjuka hudtoner .....	43
Modellretuschering .....	43, 71, 102
Monitor.....	3, 4, 13, 150
Monitorinställningar.....	104, 133
Motivtyp.....	28, 31
Motljusläge.....	28, 31, 33
Multiexp. Ljusare  .....	31, 34
Multiväljare.....	3, 98
Målsöknings-AF .....	55, 112
Måne  .....	37
Märk för överföring .....	102, 124
Mättnad.....	29, 43

## N

Nattlandskapsläge .....	28, 31, 32
Nattporträttsläge .....	28, 31, 33
Nyans .....	29
Närbild  .....	31, 35
Nätadapter .....	87, 161
Nätverksmeny .....	98, 129

## O

Objektiv .....	2, 162
Optisk zoom .....	53



## P

Pappersformat .....	91, 92
Party/inomhus  .....	31, 35
PictBridge.....	87, 90
Platsdata .....	104, 141
Porträtt  .....	31

## R

Radera .....	25, 68
Redigera bilder .....	69
Redigera filmer .....	84, 85
Rem.....	10
Rotera bild .....	102, 126
Röda ögon-reducering .....	48

## S

SD-minneskort .....	11, 149, 166
Serietagning .....	101, 108
Serietagning i snabb följd.....	108
Sidozoomreglage.....	2, 22, 53
Självporträttskollage.....	45, 101, 115
Självporträttsutlösare.....	49
Självtlösare .....	46, 49
Skjutreglage.....	29
Skriva ut.....	87, 91, 92
Skrivare .....	87, 90
Skydda.....	102, 126
Skymning/gryning  .....	31
Slutarljud .....	115, 136
Slutartid .....	55
Småbild .....	73, 102
Snabbeffekter .....	69
Snabbretuschering .....	70, 102
Snö  .....	31
Solnedgång  .....	31
Sommartid .....	17, 132
Specialeffekter.....	80, 82
Spela in filmer.....	23, 76



Spela in filmer i slow motion .....	118, 120	VR för foto .....	104, 135
Sportläge .....	28, 31, 34	<b>W</b>	
Språk/Language .....	104, 138	Wi-Fi .....	103, 129
Stativgänga .....	3, 164	<b>Z</b>	
Strand  .....	31	Zoom .....	53
Strömbrytare/strömlampa .....	2, 14	Zooma in .....	53
Synka till smart enhet .....	131	Zooma ut .....	53
<b>I</b>		Zoomreglage .....	2, 22, 53
Ta stillbilder vid filminspelning .....	79	<b>Å</b>	
Telefoto .....	53	Återstående filminspelningstid .....	76, 77
Tidsskillnad .....	132	Återställ alla .....	104, 141
Tidszon .....	17, 131	Återställ standardinst. ....	103, 129
Tidszon och datum .....	14, 104, 131	<b>Ö</b>	
Trycka ned halvvägs .....	55	Ögla för kamerarem .....	2
TV .....	87, 88	Överensstämmelsemärkning .....	104, 142
<b>U</b>			
Uppladdningsbara			
nickelmetallhydridbatterier .....	11		
Upplättningsblitx .....	48		
USB-/Ijud-/videoutgång .....	3, 87, 88, 90, 94		
USB-kabel .....	87, 90, 94		
<b>V</b>			
Versionsinfo .....	104, 142		
Vidvinkel .....	53		
ViewNX-i .....	94		
Vindbrusreducering .....	102, 122		
Visa efter datum-läge .....	66		
Visa hjälp .....	133		
Visa/dölj stödlinjer .....	6, 133		
Visning .....	24, 67, 83		
Visning av nytagen bild .....	133		
Visningsläge .....	24		
Visningsmeny .....	98, 124		
Visningszoom .....	24, 64		
Vitbalans .....	101, 106		
Volym .....	83		
VR för film .....	102, 122		



Denna handbok får inte reproduceras vare sig helt eller delvis i någon form (förutom som korta citat i testartiklar eller recensioner) utan skriftligt godkännande från NIKON CORPORATION.

**NIKON CORPORATION**

© 2016 Nikon Corporation



CT6D02(1B)  
6MN6641B-02