



Security Tech Germany

Smartvest



Bruksanvisning

Viktiga anvisningar och vanliga frågor om denna och andra produkter hittar du på webbplatsen

www.abus.com

Version 1.2

*Svensk översättning av den tyska originalbruksanvisningen.
Spara för framtida användning!*



Inledning

Bästa kund!

Vi vill tacka dig för att du har valt den här produkten.

Den här produkten uppfyller kraven i gällande EU-direktiv. Försäkran om överensstämmelse kan fås från:

ABUS Security-Center GmbH & Co. KG
Linker Kreuthweg 5
86444 Affing
GERMANY

För att bibehålla detta skick och säkerställa säker drift måste du som användare följa den här bruksanvisningen!

Läs igenom hela bruksanvisningen innan du börjar använda produkten och följ alla användnings- och säkerhetsanvisningar!

Alla företagsnamn och produktbeteckningar som omnämns är varumärken som tillhör respektive ägare. Alla rättigheter förbehållna.

Vänd dig till din installatör eller återförsäljare om du har frågor!





Ansvarsfriskrivning

Den här bruksanvisningen har utarbetats med största omsorg. Om du upptäcker några felaktigheter eller brister, vänligen meddela oss detta skriftligen under den ovan angivna adressen.

ABUS Security-Center GmbH ansvarar inte för tekniska eller typografiska fel och förbehåller sig rätten att när som helst och utan förvarning göra ändringar på produkten och i bruksanvisningarna.

ABUS Security-Center ansvarar inte för direkta eller indirekta följdskador som uppstår i samband med den här produktens utrustning, effekt eller användning. Det ges ingen garanti för innehållet i det här dokumentet.

Symbolförklaring

	Symbolen med en blix i en triangel används för att visa när det föreligger fara för hälsa, t.ex. på grund av elektriska stötar.
	Ett utropstecken i triangeln markerar viktiga anvisningar i bruksanvisningen som måste följas.
	Den här symbolen visas när du får särskilda tips och anvisningar om hur produkten används.

Uppräkningar

1. ... 2. ...	Uppräkningar i bestämd ordningsföljd i texten eller varningen.
• ... • ...	Uppräkningar utan bestämd ordningsföljd i texten eller varningen.

Ändamålsenlig användning

Använd produkten endast för det ändamål för vilket den har tillverkats och utvecklats! All annan användning klassas som icke ändamålsenlig!



Denna produkt får endast användas för följande ändamål:

- Smartvest trådlös larmanläggning ger möjlighet till en okomplicerad introduktion till ett modernt hem med tillförlitlig övergripande säkerhet i kombination med attraktiva funktioner för hemautomation. Smartvest-centralen binder samman upp till 32 trådlösa komponenter och upp till 4 IP-kameror med den kostnadsfria appen. Den kostnadsfria appen möjliggör världsomspännande åtkomst till centralen. I händelse av larm har centralen en integrerad, ljudstark 90 dB-siren och kan larma parallellt med push-notiser via app och e-post.

Viktiga säkerhetsanvisningar

Allmänt

Innan produkten används för första gången, läs noggrant igenom följande anvisningar och observera alla varningar, även om du är van vid elektroniska produkter.

	Vid skador som uppstår på grund av att anvisningarna i bruksanvisningen inte har följts upphör garantin att gälla. Vi tar inget ansvar för följskador!
	Vi tar inget ansvar för sak- och personskador som kan härledas till felaktig användning eller till att säkerhetsanvisningarna inte har följts. I sådana fall upphör alla garantianspråk att gälla!

Förvara denna handbok på ett säkert ställe för framtida referens.

Om du säljer eller lämnar produkten vidare måste denna bruksanvisning följa med.

Följande säkerhetsanvisningar och varningar syftar inte enbart till att skydda mot personskador, utan även till att skydda mot skador på produkten. Läs noggrant igenom följande punkter:

Strömförsörjning

- Anslut endast produkten till en strömkälla som har samma nätspänning som anges på typskylten. Kontakta din elleverantör om du är osäker på vilken nätspänning som gäller på användningsplatsen.
- Bryt strömtillförseln till apparaten innan du påbörjar underhålls- eller installationsarbeten
- För att helt bryta strömtillförseln till apparaten måste du dra ur nätkontakten.
- För att eliminera brandrisk ska apparatens stickkontakt alltid dras ur eluttaget när apparaten inte ska användas under en längre tid.

Överlast/överspänning

- Bryt strömtillförseln till apparaten före storm eller oväder med risk för blixtnedslag eller anslut den till avbrottsfri strömförsörjning.
- Undvik att överbelasta eluttag, förlängningskablar eller adaptrar eftersom det kan orsaka eldsvådor eller elektriska stötar.

Kablar

- Dra alltid ut kablar genom att dra i kontakten, inte i själva kabeln
- Vidrör aldrig nätkabeln med våta händer eftersom det kan orsaka en kortslutning eller elektrisk stöt.
- Ställ varken apparaten, möbler eller andra tunga föremål på kablarna och se till att kablarna inte böjs, särskilt vid kontakten och vid kontaktdonen
- Slå aldrig knut på kabeln och bind aldrig ihop kabeln med andra kablar.
- Alla kablar måste dras så att ingen kan kliva på dem och så att de inte ligger i vägen.
- En skadad nätkabel kan utgöra brandrisk eller orsaka elektriska stötar. Kontrollera nätkabeln med jämna mellanrum.
- Förändra eller manipulera inte nätkabeln och nätkontakten.
- Använd inga adapterkontakter eller förlängningskablar som inte uppfyller gällande säkerhetsstandarder och modifiera inte ström- och nätkablarna på något sätt.

Barn

- Se till att hålla elektriska produkter borta från barn! Låt aldrig barn använda elektriska produkter utan uppsikt. Barn kan inte alltid göra korrekta riskbedömningar. Små delar kan sväljas och utgör därför en risk för livshotande skador.
- Håll förpackningsmaterial borta från barn. Kvävningrisk föreligger!
- Denna produkt får inte användas av barn. Fjädrande delar kan slungas ut vid felaktig användning och orsaka skador (t.ex. ögonskador) på barn.

Uppställningsplats/driftmiljö

Ställ upp eller montera Smartvest på en stadig, jämn yta eller vägg och placera inga tunga föremål på apparaten.

Sörj för tillräcklig ventilation (ställ inte Smartvest i hyllor, på en tjock matta, på en säng eller någonstans där ventilationsspringorna täcks över, och se till att det finns ett avstånd på minst 10 cm på alla sidor)

Smartvest är inte utformad för att användas i utrymmen med hög temperatur eller luftfuktighet (t.ex. badrum) eller i utrymmen med stora mängder damm.

För alla komponenter som endast är avsedda för inomhusbruk är det viktigt att

- inga direkta värmekällor (t.ex. värmeelement) inverkar på produkten.
- produkten inte utsätts för direkt solljus eller konstljus.
- inga öppna brandkällor (t.ex. brinnande ljus) står på eller bredvid produkterna.
- kontakt med stänkande och droppande vatten undviks.
- komponenterna inte används i närheten av vatten, i synnerhet får komponenterna aldrig sänkas ned i vatten (ställ inga vätskefyllda kärl, t.ex. vaser eller dricksglas, på eller bredvid produkten).
- komponenterna inte utsätts för starka temperaturvariationer, eftersom luftens fuktighet i så fall kan kondensera och orsaka elektriska kortslutningar.

För alla komponenter som är avsedda för inomhus- och utomhusbruk är det viktigt att

- komponenterna inte utsätts för kraftiga skakningar och vibrationer.
- komponenterna inte befinner sig i omedelbar närhet av magnetfält (t.ex. högtalare).
- kontakt med aggressiva vätskor undviks.
- inga främmande föremål tränger in.
- komponenternas drifttemperatur och tillåtna luftfuktighet upprätthålls.

För korrekt montering och upprätthållande av komponenternas driftmiljö ska respektive snabbguide, tekniska data och monteringsanvisningen i kapitel 3 iakttas.

Batteri

Alla komponenter till Smartvest med undantag av det trådlösa uttaget drivs eller kan drivas med ett batteri. För att garantera en lång livslängd och undvika bränder och personskador ska du iakttä följande anvisningar:

- Släng inte batteriet i hushållssoporna.
- Batterier får inte exponeras för någon typ av värmekälla eller utsättas för direkt solljus och får inte förvaras på platser med mycket hög temperatur.
- Batteriet får inte brännas.
- Batteriet får inte komma i kontakt med vatten.
- Batteriet får inte tas isär, stickas hål på eller skadas.
- Batterikontakterna får inte kortslutas.
- Batteriet får inte hamna i händerna på små barn.
- Batteriet är inte laddningsbart.

Uppackning

Hantera produkten med största varsamhet under uppackningen.

Förpackningar och förpackningsmaterial är återvinningsbara och ska i princip alltid återvinnas.

Vi rekommenderar:

Papper, kartong och wellpapp resp. plastförpackningsdelar ska lämnas i lämplig behållare.

Om sådana behållare ännu inte finns tillgängliga där du bor kan du slänga dessa material i hushållssoporna.



Varning

Om originalförpackningen är skadad ska du kontrollera produkten direkt. Om produkten uppvisar skador, skicka tillbaka den med förpackningen och informera speditören.

Idrifttagning

Alla säkerhets- och användningsanvisningar måste läsas innan produkten används för första gången!



Varning

Felaktigt eller oprofessionellt utförda arbeten på elnätet och den elektriska utrustningen utgör en fara inte bara för dig, utan även för andra människor.

Utför installationen så att matningskretsen och lågspänningskretsen alltid är åtskilda, aldrig är anslutna till varandra och inte heller kan anslutas till varandra på grund av störningar.

Underhåll och skötsel

Underhållsarbeten behöver utföras om produkten har skadats, t.ex. när nätkontakt, nätkabel eller hölje är skadade, vätska eller föremål trängt in i produkten, produkten har utsatts för regn eller fukt eller om den inte fungerar som den ska eller har fallit ned.

Underhåll

- Stäng genast av apparaten och dra ur elkontakten om du konstaterar rökutveckling, missljud eller lukter. I dessa fall får produkten inte användas innan den kontrollerats av en behörig elektriker.
- Låt endast behörig personal utföra alla underhållsarbeten.
- Öppna aldrig produktens eller tillbehörets hölje. Om höljet är öppet föreligger risk för elektriska stötar, vilket kan orsaka skador med dödlig utgång.

Rengöring

- Rengör apparatens hölje med en fuktig trasa.
- Använd inga lösningsmedel, ingen sprit, inga förtunningsmedel e.d. och inget av följande ämnen: saltvatten, insektsmedel, klor- eller syrahaltiga lösningsmedel (salmiak), skurpulver.
- Använd en bomullsduk och torka försiktigt av ytan tills den är helt torr.



Apparaten arbetar med farlig spänning. Bryt alltid strömtillförseln till apparaten vid underhållsarbeten (t.ex. rengöring)!

Innehåll

1.	Apparatbeskrivning.....	8
1.1.	FUAA35000 Smartvest.....	8
1.2.	FUHA35000 Trådlöst uttag.....	11
1.3.	FUMK35000 Öppningsdetektor.....	12

1.4.	FUBW35000 Rörelsedetektor.....	13
1.5.	FURM35000 Rök-värme-detektor	13
1.6.	FUSG35000 Siren	14
1.7.	FUBE35000 Fjärrkontroll	15
2.	Idrifttagning.....	16
2.1.	Installation av Smartvest-appen	16
2.2.	Installation av Smartvest	16
2.3.	Teach-in av komponenter	19
2.4.	Allmänna inställningar	21
3.	Montering.....	23
3.1.	FUAA35000 Smartvest.....	23
3.2.	FUHA35000 Trådlöst uttag.....	24
3.3.	FUMK35000 Öppningsdetektor	24
3.4.	FUBW35000 Rörelsedetektor.....	26
3.5.	FURM35000 Rök-värme-detektor	27
3.6.	FUSG35000 Siren	28
3.7.	FUBE35000 Fjärrkontroll	29
4.	Manövrering.....	30
4.1.	Navigationslist och sidfot.....	31
4.2.	Översikt.....	32
4.3.	Snabbkommandon	34
4.4.	Rum	35
4.5.	Kameror	37
4.6.	Kontakter	39
4.7.	Händelser	40
4.8.	Larmvy.....	41
5.	Konfigurering	42
5.1.	Konfigurationsöversikt	43
5.2.	Komponenter	44
5.3.	Snabbkommandon	52
5.4.	Scenarier	53
5.5.	Tidsscheman	54
5.6.	Avancerade inställningar	55
6.	Tekniska data	60

1. Apparatbeskrivning

I detta kapitel beskrivs Smartvest och alla dess tillhörande komponenter.

1.1. FUAA35000 Smartvest

Framsida

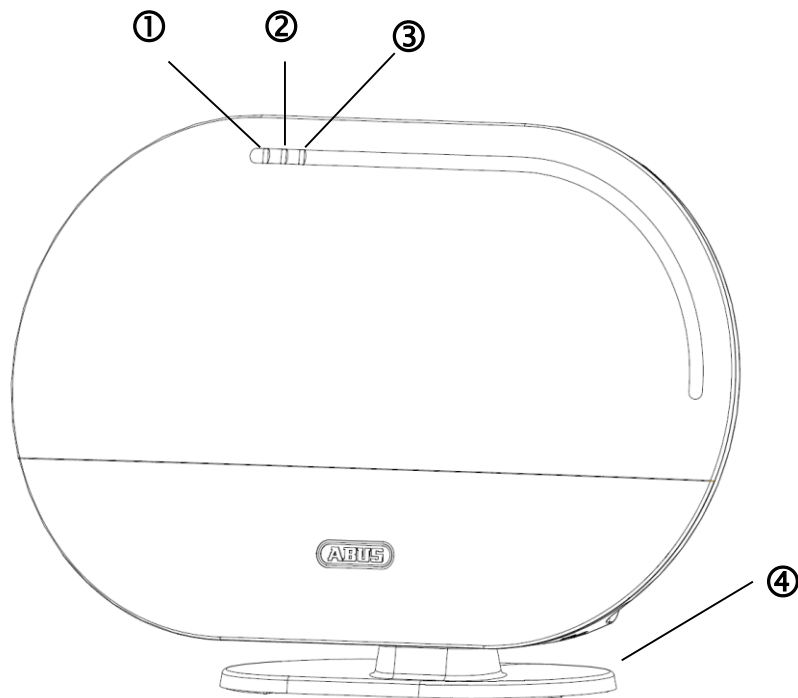

①	Power-lysdiod	Grön	På	Systemet försörjs med spänning	
			Av	Ingen spänningsförsörjning	
②	Statuslysdiod		Av	Systemet är "inaktivt"	
			Gul	På	Systemet är "inaktivt" och det finns en störning (t.ex. tomt batteri eller "öppen" öppningsdetektor)
			Blå	På	Systemet är "aktivt"
			Röd	På	Systemet är "aktivt" och i larmstatus (normalt larm, sabotagelarm eller paniklarm)
③	Nätverkslysdiod	Grön	På	Anslutning till nätverk och Internet	
			Av	Anslutning till nätverk utan Internet	
		Röd	Blinkande	Ingen nätverksanslutning	
④	Tillval kamerafot. Avtagbar för montering på vägg.				

Undersida

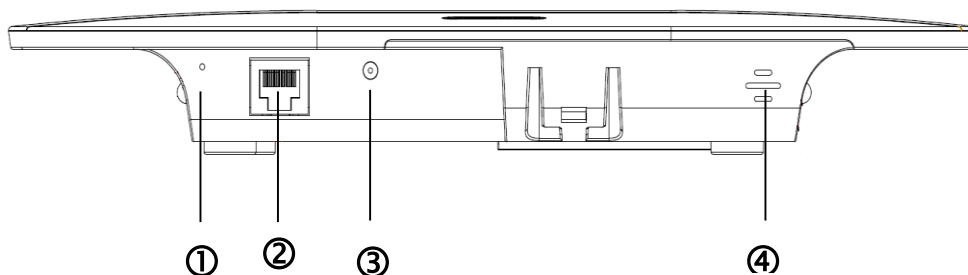

①	Resetknapp	<p>Återställa lösenorden till fabriksinställningarna (123456) och nätverksinställningarna till DHCP:</p> <ul style="list-style-type: none"> Tryck på resetknappen med hjälp av ett gem i > 10 sekunder när anläggningen är i drift. Power-lysdioden slocknar och det hörs en kontinuerlig ton. Anläggningen startar sedan om. <p>Återställa anläggningen till fabriksinställningarna, d.v.s. alla inställningar återställs och komponenternas pairing raderas.</p> <ul style="list-style-type: none"> Tryck på resetknappen när centralen är spänningslös och håll den intryckt i > 10 sekunder samtidigt som du försörjer centralen med spänning. Power-lysdioden slocknar och det hörs en kontinuerlig ton. Anläggningen startar sedan om.
②	RJ45-anslutning	Integrerad nätverksanslutning 10/100 Mbit
③	Spänningsförsörjning	5V DC/1,5 A. Apparaten startas automatiskt vid nätspänning
④	Hygrometer	Integrerad hygrometer för mätning av temperatur och luftfuktighet

Baksida

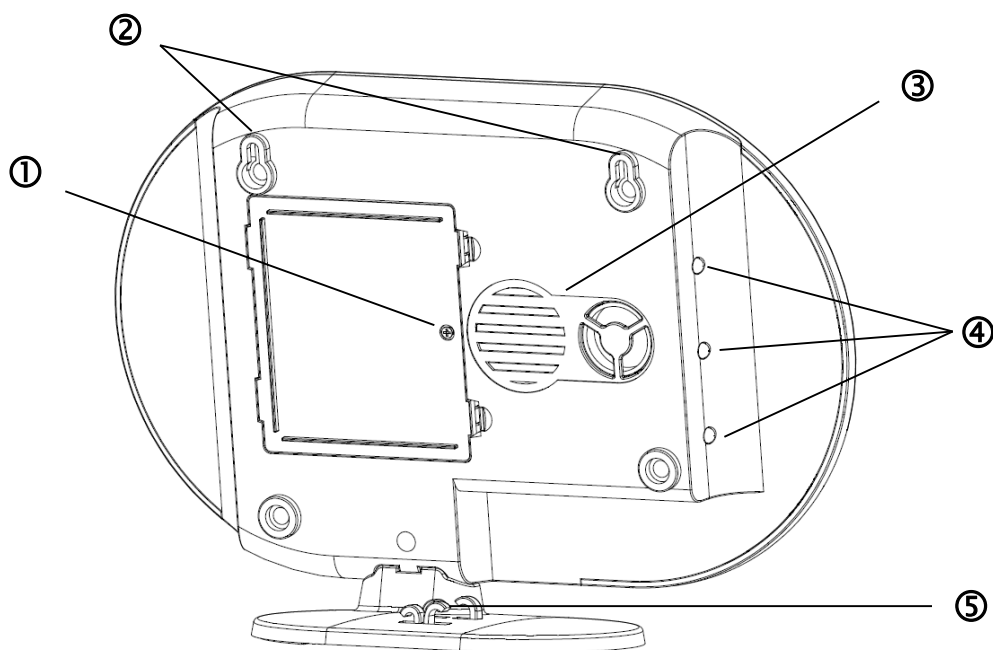

①	Batterifack	6x AA (1,5 V) batterier för nödströmsförsörjning (ca 5 h batterilivslängd) Batteribyte Tryck på klämmorna för att öppna locket till batterifacket. Ta ut de sex tomma AA-batterierna (1,5 V) ur kammaren och lägg i sex nya AA-batterier (1,5 V). Observera orienteringen som framgår av fackets botten. Stäng därefter batterifacket med locket.		
②	Upphängning	Upphängning för montering på vägg Borrhålsavstånd: 10 cm (borrmall medföljer)		
③	Högtalare	Högtalare till Smartvest med maximalt 90 db ljudstyrka.		
④	Bakgrundslsdioder	Av	Av	Systemet är "inaktivt"
		Gul	På	Systemet är "inaktivt" och det finns en störning (t.ex. tomt batteri, öppningsdetektorn är öppen)
		Blå	På	Systemet är "aktivt"
		Röd	På	Systemet är "aktivt" och i larmstatus (t.ex. öppnad öppningsdetektor)
⑤	Kabeldragning	Kabeldragning för spänningsförsörjning och nätverkskabel.		

1.2. FUHA35000 Trådlöst uttag

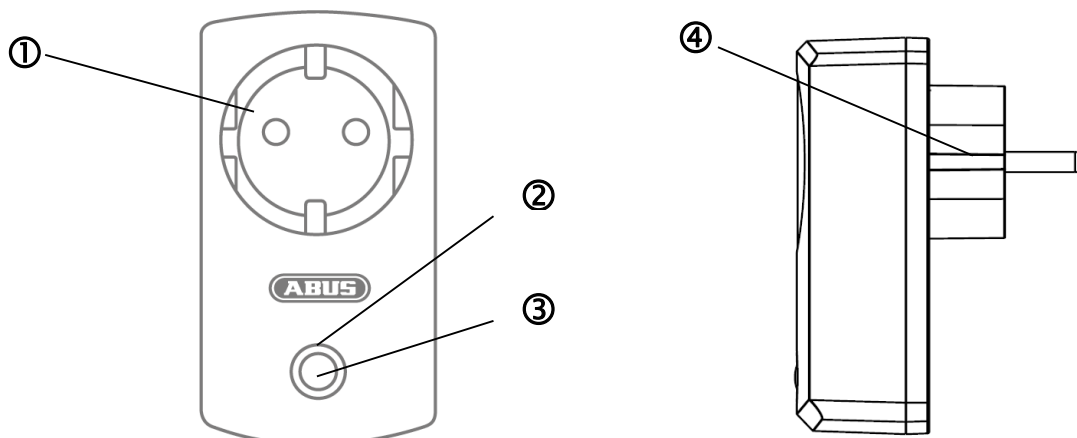

①	Jordat uttag	Jordad uttag typ F (CEE 7/4). Kan användas i följande länder: Tyskland, Österrike, Sverige, Nederländerna		
②	Statuslysdiod	Blå	Av	Trådlöst uttag aktivt, spänningen leds vidare.
			På	Trådlöst uttag klart och inaktivt, spänningen leds inte vidare till förbrukaren.
		Orange	Blinkande	Trådlöst uttag startas
			På	Repeater-läge har startats. Trådlöst uttag klart och inaktivt, spänningen leds inte vidare till förbrukaren. Repeater-läge på och anslutet till en komponent.
③	Knapp	Tryck på knappen en gång för att aktivera eller avaktivera det trådlösa uttaget.		
		Håll knappen intryckt i 5 sekunder för att aktivera repeater-läget.		
④	Jordad stickkontakt	Jordad stickkontakt typ F (CEE 7/4). Kan användas i följande länder: Tyskland, Österrike, Sverige, Nederländerna		

Repeater-läge

Det trådlösa uttaget kan förutom att användas till inkoppling av en förbrukare även fungera som trådlös repeater för en andra komponent. Utför då följande steg:

1. Håll knappen intryckt i 5 sekunder för att aktivera repeater-läget. Statuslysdioden börjar blinka orange.
2. Genomför den manuella proceduren för teach-in av den komponent (se kapitel 5 Konfigurering) som du vill ansluta till det trådlösa uttaget.
3. Om anslutningen lyckas lyser statuslysdioden med orange färg.
4. För att avaktivera repeater-läget igen drar du först ur uttaget. Tryck nu in knappen och håll den intryckt. Koppla in uttaget igen. Vänta tills lysdioden blinkar blått och släpp knappen först då. Om avaktiveringen lyckades lyser nu lysdioden med blå färg.



Hänvisning

Bara en komponent kan anslutas till ett trådlöst uttag.

1.3. FUMK35000 Öppningsdetektor

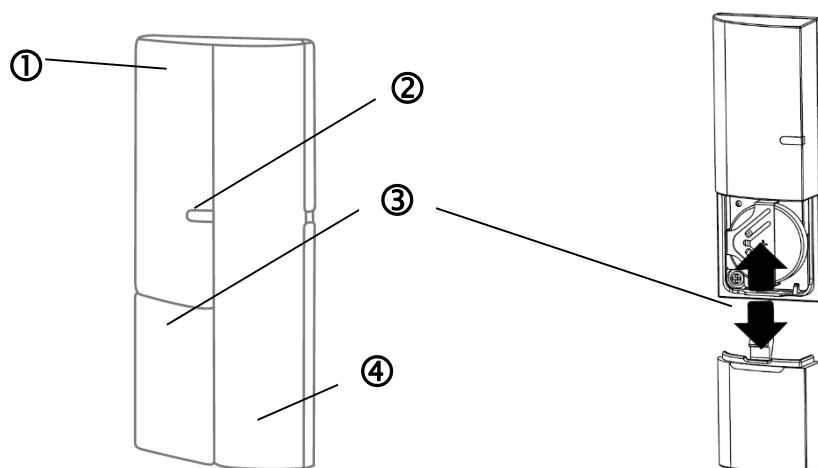

①	Sändarkomponent	Inkluderar trådlös komponent Montering på fönsterkarmen		
②	Signallysdiod	Blå	Blinkande	Öppningsdetektor stängs Öppningsdetektor öppnas
③	Batterifack	1x 3 V knappbatteri (CR2032) för spänningsförsörjning (upp till 1 års batterilivslängd) Smartvest-appen varnar när batteriet är svagt. Följ instruktionerna i appen. Batteribyte Skjut ur batterifackets lock nedåt. Dra ut det tomma 3 V-knappbatteriet ur den avsedda hållaren och lägg in ett nytt 3 V-knappbatteri. Stäng sedan batterifacket igen med locket.		
④	Magnetkomponent	Inkluderar magnetkomponent Montering på fönstret		

1.4. FUBW35000 Rörelsedetektor

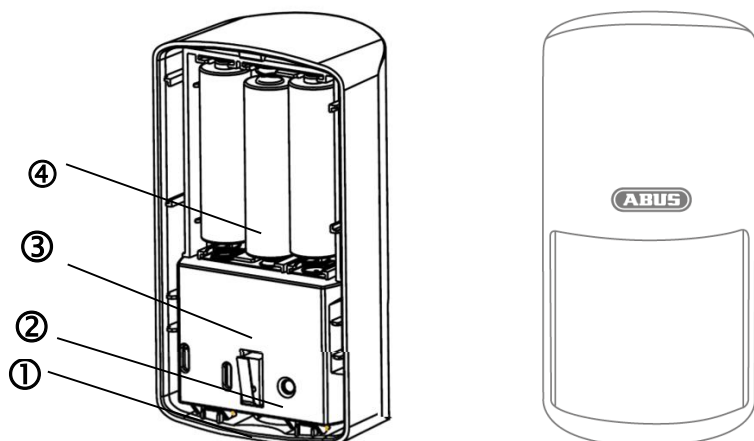

①	Knapp	Knapp för att ta av baksidan
②	Teach-in-knapp	Knapp för manuell teach-in i Smartvest Aktivering testläge: tryck i 5 s Avaktivering testläge: tryck i 5 s
③	Sabotagekontakt	Sabotagekontakt för larmning vid oönskad demontering
④	Batterifack	3x AA-batterier (1,5 V) som spänningsförsörjning (upp till 2 års batterilivslängd) Smartvest-appen varnar när batteriet är svagt. Följ instruktionerna i appen. Batteribyte Tryck in knappen på rörelsedetektorns undersida och ta av rörelsedetektorns baksida. Ta ut de tre tomma AA-batterierna (1,5 V) ur kammaren och lägg i tre nya AA-batterier (1,5 V). Observera orienteringen som framgår av fackets botten. Sätt tillbaka rörelsedetektorn på den monterade baksidan.



Hänvisning

I testläge avaktiveras rörelsedetektorns energisparläge och därmed utlöses detektorn vid varje registrerad rörelse. Använd detta för att kontrollera om detektorn täcker det övervakade utrymmet fullständigt. Avaktivera testläget efter användningen eftersom batterilivslängden annars inskränks kraftigt!

1.5. FURM35000 Rök-värme-detektor

Se bruksanvisningen till rök-värme-detektorn för närmare beskrivning.

1.6. FUSG35000 Siren

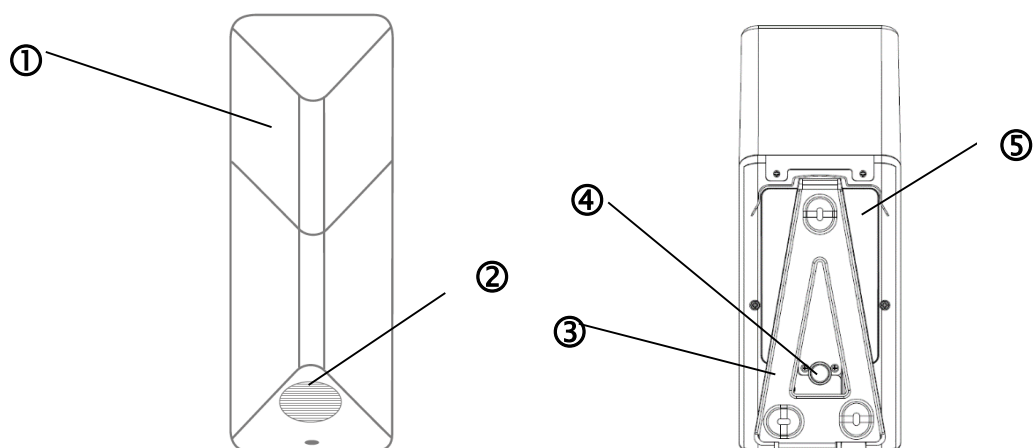

①	Lysdiodkammare	Lysdioden blinkar (beroende på inställning) i larmsituationer och som respons på ändringar av sireninställningarna.
②	Högtalare	Högtalare till sirenen med maximalt 80 db eller 100 dB ljudstyrka.
③	Teach-in-knapp	Knapp för manuell teach-in i Smartvest
④	Sabotagekontakt	Sabotagekontakt för larmning vid oönskad demontering.
⑤	Batterifack	<p>4x C-batterier (1,5 V) som spänningsförsörjning (upp till 2 års batterilivslängd)</p> <p>Batteribyte</p> <p>Lossa de två skruvarna på locket. Skruvarna behöver inte tas ur helt. Fäll upp locket på undersidan och för sedan ut locket.</p> <p>För att komma åt skruvarna bättre kan du tillfälligt ta bort sabotagekontaktens gummiskydd under batteribytet.</p> <p>Ta ut de fyra tomma C-batterierna (1,5 V) ur kammaren och lägg i fyra nya C-batterier (1,5 V). Se till att spiralfjädern alltid befinner sig på batteriets negativa (-) sida. För in locket på ovansida i de därför avsedda hålen och montera locket på undersidan med hjälp av de två skruvarna.</p>

1.7. FUBE35000 Fjärrkontroll

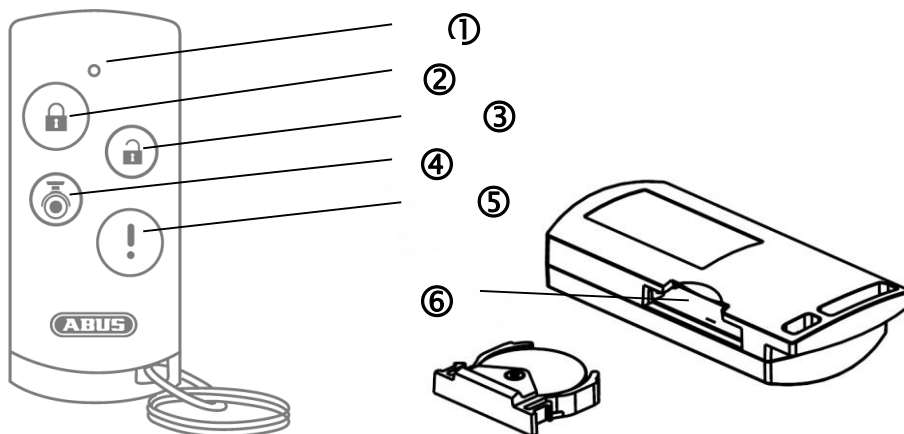

①	Signallysdiod	Blå	Blinkande	Återkoppling vid knapptryckning
②	Aktiveringsknapp	Knapp för aktiv-koppling av Smartvest Tryck in i 5 sekunder för intern aktivkoppling		
③	Avaktiveringsknapp	Knapp för inaktiv-koppling av Smartvest		
④	Kameraknapp	Knapp för start av inspelning för anslutna kameror		
⑤	Panikknapp	Knapp för att utlösa paniklarm (tryck 3 sekunder)		
⑥	Batterifack	<p>1x 3 V knappbatteri (CR2032) för spänningsförsörjning (upp till 2 års batterilivslängd)</p> <p>Smartvest-appen varnar när batteriet är svagt. Följ instruktionerna i appen.</p> <p>Batteribyte</p> <p>Dra ut batterifacket på sidan av fjärrkontrollen</p> <p>Dra ut det tomma 3 V-knappbatteriet ur den avsedda hållaren och lägg in ett nytt 3 V-knappbatteri. Skjut in batterifacket i fjärrkontrollen igen.</p>		





Hänvisning



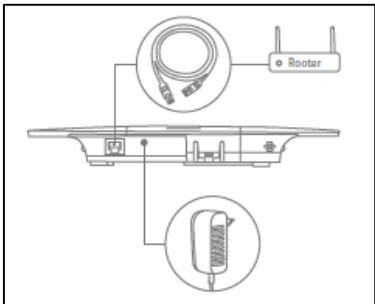

Den exakta reaktionen som följer på en knapptryckning beror på inställningarna i appen. Beakta avsnitt 5.6 Avancerade inställningar för aktiveringsknappen och avaktiveringsknappen samt avsnitt 5.3 Snabbkommandon för kameraknappen och panikknappen.

2. Idrifttagning

Följ nedanstående steg innan du monterar din Smartvest och detektor för att ta Smartvest i drift samt programmera komponenterna i Smartvest.

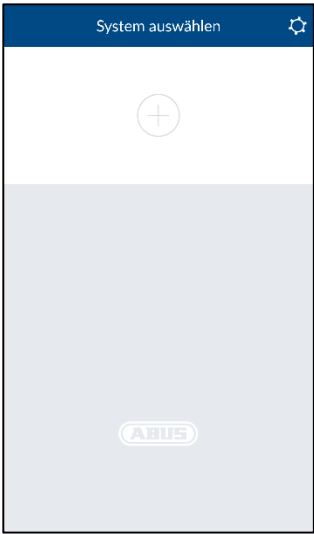
2.1. Installation av Smartvest-appen					
	<p>För Smartvest finns en app med namnet "Smartvest" som kan laddas ned från Google Playstore och i iOS App Store. Denna app kan användas på smarttelefoner och surfplattor, i fortsättningen kallade terminalenheter.</p> <p>För att installera går du till Google Playstore eller iOS App Store och söker på begreppet "Smartvest".</p> <p>Installera Smartvest-appen.</p> <p> Hänvisning Tänk på att för Smartvest-appen är följande operativsystem minimiförutsättning:</p> <table> <tr> <td>Apple</td> <td>iOS 7</td> </tr> <tr> <td>Android</td> <td>4.0</td> </tr> </table>	Apple	iOS 7	Android	4.0
Apple	iOS 7				
Android	4.0				

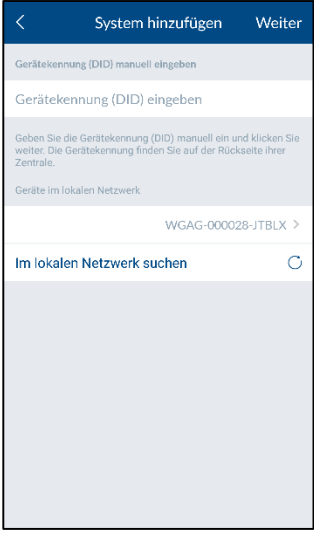
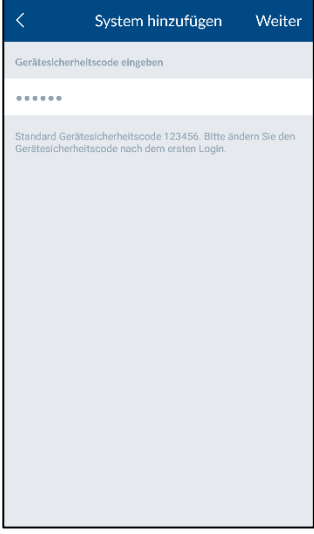
2.2. Installation av Smartvest	
	<p>Anslut först den bifogade LAN-kabeln på undersidan av Smartvest och anslut denna till din router.</p> <p>Anslut sedan den medföljande nätdelen.</p> <p> Hänvisning Kontrollera att funktionen DHCP är aktiverad på routern, eftersom ingen anslutning till Smartvest annars är möjlig.</p> <p>Påbörja inte installationen av Smartvest via appen förrän den gröna Power-lysdioden lyser med fast sken och centralen har pipit två gånger.</p> <p>Vid anknytningen till ett lokalt nätverk utan internetåtkomst bortfaller den dubbla piptonen.</p>

	<p>Öppna Smartvest-appen och utför följande steg:</p> <p>Starta installationen</p> <p>Klicka på plustecknet  för att lägga till en Smartvest. Appen söker sedan automatiskt efter enheter i ditt nätverk.</p>
	<p>Välj ut</p> <p>Välj ut Smartvest i listan. Om du vill ansluta Smartvest från ett annat nätverk eller om Smartvest inte hittades anger du DID manuellt. Alla efterföljande inmatningar måste då också utföras manuellt.</p>
	<p>Apparatsäkerhetskod</p> <p>Standardapparatsäkerhetskoden "123456" är redan inlagd. Vid den första installationen trycker du på "Fortsätt". Om apparatsäkerhetskoden redan har ändrats ska du ange den rätta koden här.</p> <p> Standardapparatsäkerhetskod: "123456" Vid den första inlogningen ombeds du att ändra apparatsäkerhetskoden.</p> <p> Hänvisning Du kan ändra apparatsäkerhetskoden i inställningarna. Om du redan har bytt apparatsäkerhetskod kan du ange den manuellt här innan du klickar på "Fortsätt".</p>

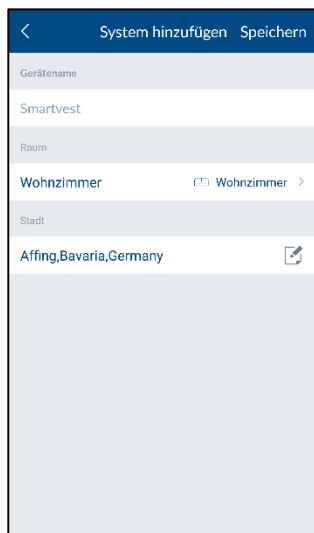

Namngivning, rums- och platsuppgifter

Tilldela Smartvest ett namn. Namnet "Smartvest" är inlagt i förväg.

Öppna rumslistan och välj ett rum där Smartvest ska monteras. Klicka på pilen  för att återvända till föregående fönster.

För visning av väderinformation klickar du på stadsraden och söker din ort med hjälp av ortsnamnet eller postnumret och väljer din ort bland resultaten.



Hänvisning

Ortsdata används enbart för beräkning av väderdata.

Avsluta installationen

Tryck på "Spara" för att avsluta inmatningarna.

Du har nu kopplat in din Smartvest i appen.

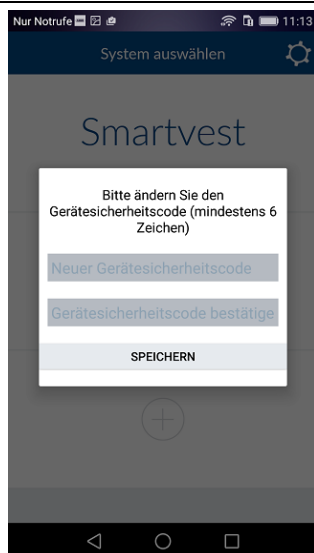

Ändra apparatsäkerhetskoden vid den första idrifttagningen

Vid den första idrifttagningen (eller efter att centralen har återställts till fabriksinställningarna) uppmanas du att ändra apparatsäkerhetskoden. Den måste vara minst 6 och kan vara maximalt 16 tecken lång. Följande tecken är tillåtna:

- Bokstäver (a – z/A – Z)
- Siffror (0 – 9)
- Specialtecken: + - * / % = _ ! ? @ # \$ & () , . ; :



Hänvisning

Den ändrade apparatsäkerhetskoden får inte vara 123456. Du kan när som helst ändra apparatsäkerhetskoden i inställningarna (Avancerade inställningar/Säkerhetsinställningar).

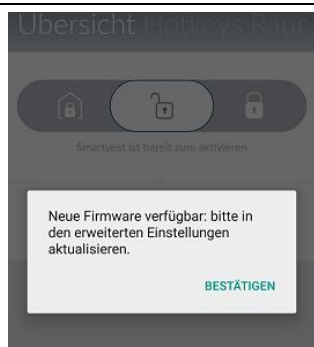

Ny firmware tillgänglig

Uppdatera Smartvest-centralens firmware för att kunna använda alla nya funktioner i Smartvest-appen.

Du startar uppdateringen i de avancerade inställningarna (Kapitel 5.6)

2.3. Teach-in av komponenter

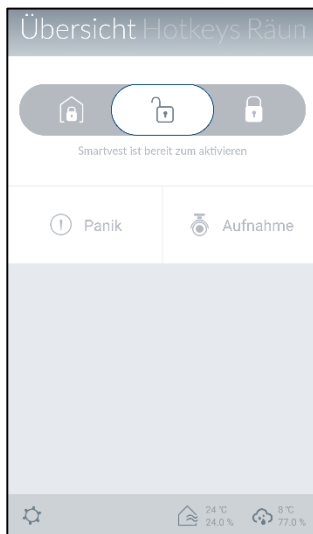

Öppna Smartvest-appen och anslut dig till Smartvest.



Hänvisning

Inställningarna för dina komponenter hittar du i avsnitt 5.1 Komponenter.

Utför följande steg:



Öppna Smartvest-inställningar

Klicka på inställningssymbolen  i användarvyn för att komma till inställningar för Smartvest. Ange lösenordet för inställningen (standard: "123456") för att öppna alla inställningsmöjligheter.



Standardlösenord för inställningar: "123456" Du kan ändra det i "Avancerade inställningar/Säkerhetsinställningar".

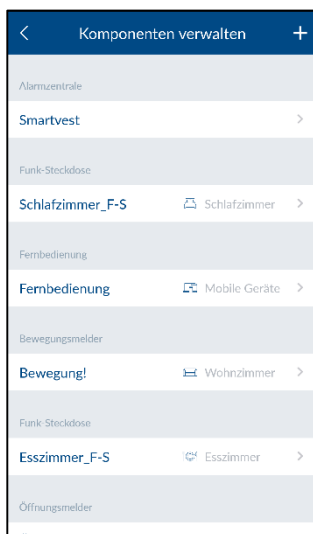

Välja komponent

Välj "Komponenter" i listan högst upp.

Klicka på plustecknet  uppe till höger för att lägga till en komponent.

Välj ut önskad komponent i listan.

För att lämna teach-in av en komponent i förtid klickar du på "Avbryt" i de enskilda fönstren.

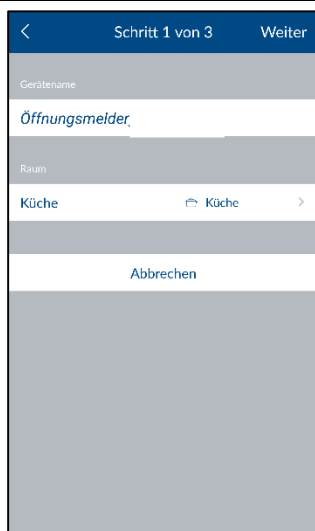

Teach-in av komponenter

Namnge komponenten.



Hänvisning

Namnet får vara maximalt 15 tecken långt. Överflödiga tecken tas automatiskt bort när namnet sparas.

Öppna rumslistan och välj ett rum där komponenten ska monteras. Klicka på pilen  för att återvända till inställningarna.

Klicka därefter på "Fortsätt".

Följ instruktionerna i appen.

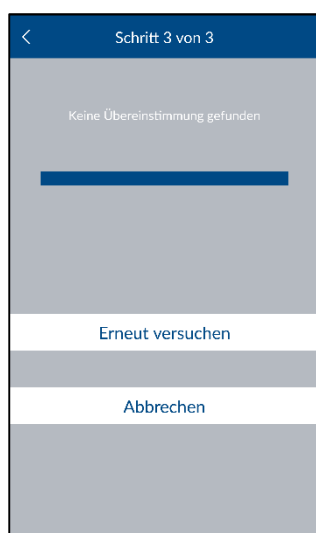

OBS!

Om automatisk teach-in inte skulle ha fungerat enligt de givna anvisningarna finns det för varje komponent en procedur för manuell teach-in. Denna hittar du i avsnitt 5.1 Komponenter.

Inställningarna för dina komponenter hittar du likaså i avsnitt 5.1 Komponenter.

Upprepa dessa steg för alla dina komponenter.



Hänvisning

Alla komponenter sänder inläsningssignalen så snart de försörjs med spänning.



Hänvisning

För anslutning av de kompatibla kamerorna för Smartvest följer du först respektive instruktion för kameran för installation i ditt nätverk. Om du har anslutit kameran med LAN-kabel i samma nätverk som Smartvest-centralen kan du även göra inställningen i Smartvest-appen. Teach-in av kameran beskrivs i kapitel 5 Konfigurering.

Genomför nu montering av komponenterna och Smartvest enligt beskrivningen i nästa kapitel Montering.

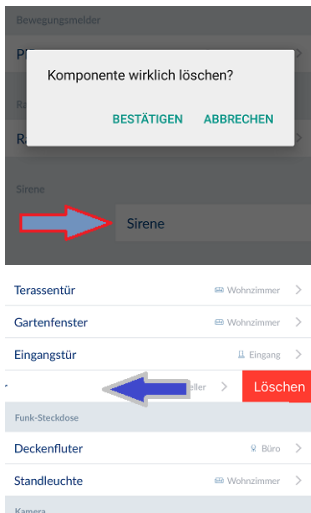

Ta bort komponenter

Öppna komponentlistan och...

För Android:

... skjut komponenten till höger skärmkant och bekräfta borttagningen

för IOS:

... skjut komponenten till vänster skärmkant och tryck på radera

2.4. Allmänna inställningar

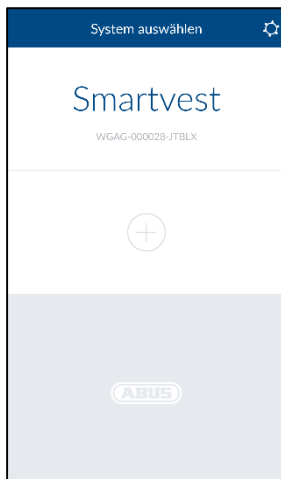

Öppna Smartvest-appen och klicka på inställningssymbolen  uppe till höger för att öppna de allmänna inställningarna.

Tillgängliga system

Lägg till en ny Smartvest i appen eller välj din Smartvest för att öppna allmänna inställningarna för Smartvest.

Smartvest-detaljer

Om apparatsäkerhetskoden har ändrats eller angetts felaktigt kan du anpassa den för anslutning till Smartvest här.



Hänvisning

Hur du ändrar din apparatsäkerhetskod beskrivs i kapitel 5 Konfigurering.

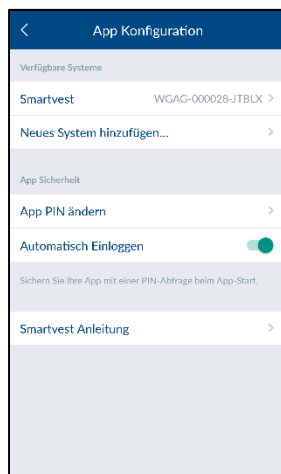

Aktivera automatisk inloggning för att hoppa över den manuella anslutningen till Smartvest. Nästa gång du öppnar appen kommer du direkt till översikten över Smartvest.

Klicka på "Avlägsna system ur appen" för att radera Smartvest.

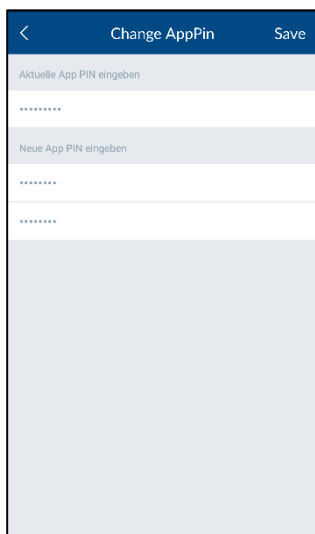

App säkerhet

Tryck på "App ändra PIN-kod" för att välja en egen PIN-kod till appen. Vid den första installationen är appens standard-PIN-kod "123456".



OBS!

Om appens PIN-kod är aktiverad måste du ange den varje gång du startar appen på din terminalenhet. Om du har glömt appens PIN-kod kan du avinstallera Smartvest-appen och installera om den.



Appens standard-PIN-kod: "123456"

Avaktivera appens automatiska inloggning, så att du måste ange PIN-koden varje gång du öppnar appen. Använd detta för att förhindra åtkomst till appen ifall andra personer använder din terminalenhet.

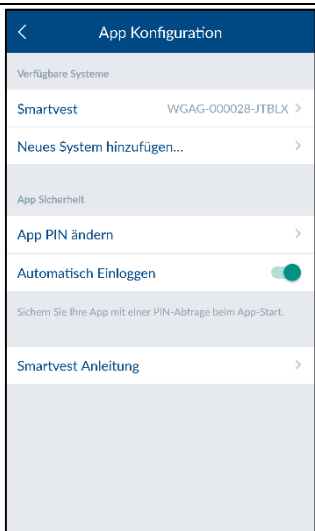

Guide

Här kan du öppna Smartvest-guiden på din mobiltelefon.

3. Montering

I detta kapitel beskrivs montering av Smartvest och de tillhörande komponenterna.
Se kapitel 4 och 5 för användning och inställning av Smartvest via Smartvest-appen.



Varning

Se till när du använder limkuddarna att underlaget är rent, slitstarkt och torrt.
Egenskaperna hos ytor som tapeter, Styropor® eller ytor med silikon- eller teflonbeläggningar gör att dessa inte är lämpliga för montering.

3.1. FUA35000 Smartvest

Smartvest lämpar sig endast för inomhusbruk. Observera i detta sammanhang anvisningarna avseende uppställningsplats och driftmiljö i säkerhetsanvisningarna.

Allmänna monteringsanvisningar

Säkerställ nödströmsförsörjning via batteri till din Smartvest före monteringen.

1. Öppna batterifacket lock genom att trycka på de två klämmorna.
2. Dra av plastremsan.
3. Stäng därefter locket igen.

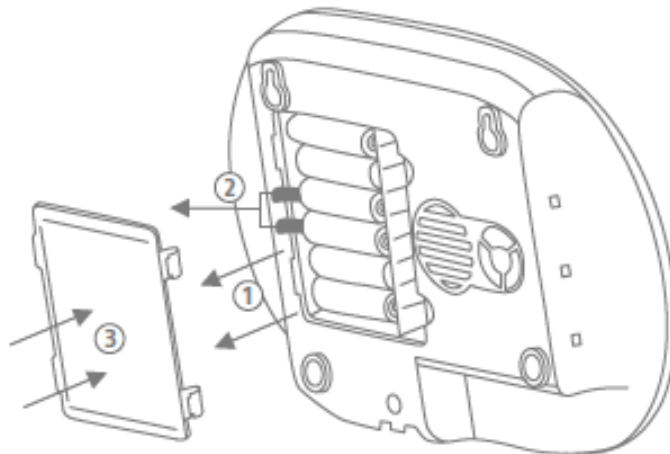

Montering på sockel

Tryck fast Smartvest på sockeln och ställ den på önskad plats. Kablarna kan klämmas in i kabelstyrningen på sockeln för att de ska kunna dras ordnat.

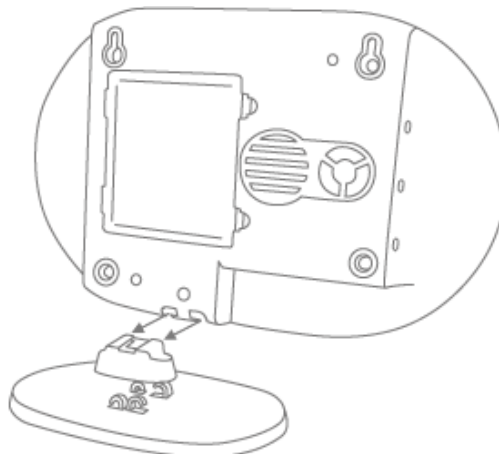

Montering på vägg

Limma fast den bormall som levereras med Smartvest på den önskade installationsplatsen. Använd ett vattenpass för att rikta in bormallen rakt. Borra hål på de angivna ställena och sätt in de bifogade pluggarna. Skruva nu in de bifogade skruvarna i pluggarna så att skruvhuvudena står ut ca 6 mm. Sätt därefter in Smartvest.

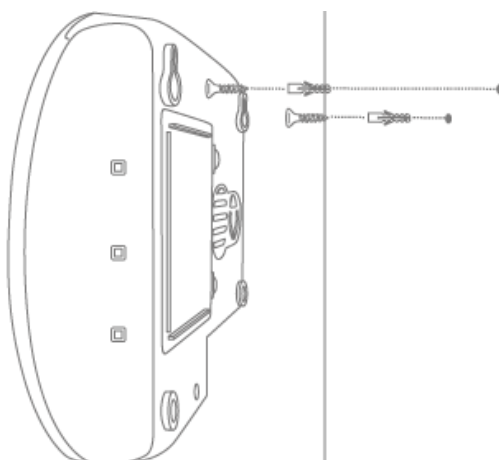

3.2. FUHA35000 Trådlöst uttag

Det trådlösa uttaget lämpar sig endast för inomhusbruk. Observera i detta sammanhang anvisningarna avseende uppställningsplats och driftmiljö i säkerhetsanvisningarna.

Trådlösa uttag får aldrig anslutas efter varandra.

Montering

Koppla in det trådlösa uttaget i ett eluttag och anslut önskad förbrukare (t.ex. lampa) till det trådlösa uttaget.

3.3. FUMK35000 Öppningsdetektor

Öppningsdetektorn lämpar sig endast för inomhusbruk. Observera i detta sammanhang anvisningarna avseende uppställningsplats och driftmiljö i säkerhetsanvisningarna.

Allmänna monteringsanvisningar

- Montera alltid den mindre magnetkomponenten på fönstret eller dörren och den större sändarkomponenten på fönster- eller dörrkarmen
- Montera öppningsdetektorn så att de två komponenterna sitter högst 0,5 cm horisontellt och högst 1,5 cm vertikalt från varandra.
- Testa i tveksamma fall om höjdskillnaden vid fönstret eller dörren är för stor genom att hålla de två komponenterna i önskat läge vid varandra vid fönstret eller dörren och sedan föra sändarkomponenten till fönster- eller dörrkarmen. Om den blå signallysdioden börjar lysa är höjdskillnaden för stor.
- För att jämna ut höjdskillnaden använder du de bifogade underläggsbrickorna som måste sättas fast på komponenternas baksida. Om underläggsbrickorna används passar inte de bifogade skruvarna för monteringen längre. Använd i stället antingen egna skruvar eller de bifogade limkuddarna (rekommenderas).
- Montera alltid öppningsdetektorn på den sida som fönstret eller dörren öppnas på och inte på gångjärnssidan.
- Du kan montera öppningsdetektorn såväl på ovansidan som på sidan av ett fönster. Om du monterar öppningsdetektorn på undersidan av ett fönster kommer den eventuellt inte att utlösas när fönstret är tippat (rekommenderas inte).

Montering med limkuddar (rekommenderas)

1. Limma fast de två små limkuddarna på öppningsdetektorns stora sändarkomponent och den längre limkudden på öppningsdetektorns mindre magnetkomponent.
2. Limma fast den stora sändarkomponenten på fönsterkarmen i önskat läge på fönstret och den mindre magnetkomponenten på fönstret.

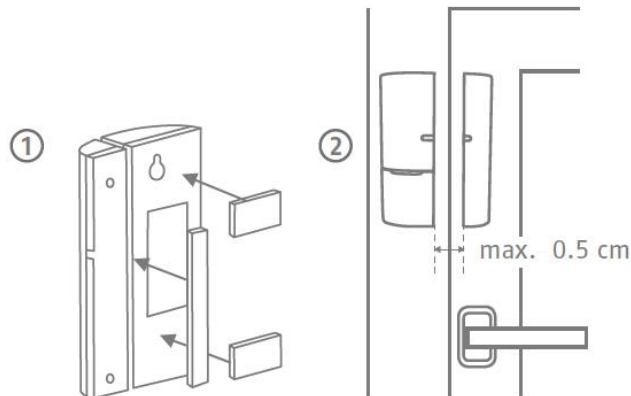

Montering med skruvar

1. Öppna öppningsdetektorns mindre magnetkomponent med en tunn spårskruvmejsel.
2. Avlägsna locket från batterifacket till öppningsdetektorns större sändarkomponent.
3. Skruva fast den mindre magnetkomponenten i önskat läge på fönstret med hjälp av 2 skruvar. Tryck först ut de förmarkerade hålen med en skruvmejsel eller ett borr.
4. Skruva in en skruv för sändarkomponentens upphängningsögla på fönsterkarmen.
5. Häng upp sändarkomponenten och fixera den vid fönsterkarmen med den sista skruven.

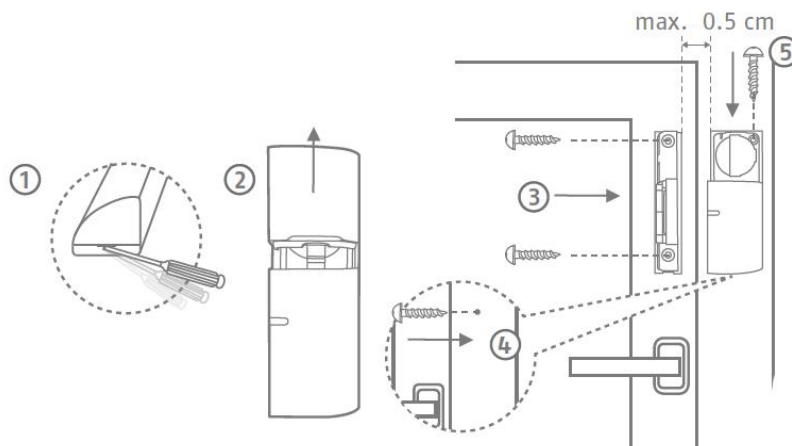

3.4. FUBW35000 Rörelsedetektor

Rörelsedetektorn lämpar sig endast för inomhusbruk. Observera i detta sammanhang anvisningarna avseende uppställningsplats och driftmiljö i säkerhetsanvisningarna.

Allmänna monteringsanvisningar

- Montera rörelsedetektorn 2–2,5 m ovanför golvet för en räckvidd på 12 m.
- Montera detektorn antingen platt mot väggen eller i ett hörn (rekommenderas).
- Montera inte detektorn mittemot värmekällor eller fönster, ovanför ett värmeelement, i närheten av stora metallkonstruktioner, i närheten av nätledningar eller gasledningar, i närheten av elektroniska apparater eller radioenheter eller mindre än 30 mm från taket.
- Detektorns detekteringsområdet är riktat nedåt. Luta därför inte detektorn för kraftigt nedåt, för då minimeras räckvidden. En horisontell, upprätt position rekommenderas.

Limmontering

1. För montering på vägg limmar du fast de bifogade limkuddarna på rörelsedetektorns baksida.
2. Vid montering i hörn limmar du fast limkuddarna på rörelsedetektorns avfasningar (sneda ytor).
3. Montera rörelsedetektorn på en plan yta på den önskade installationsplatsen.

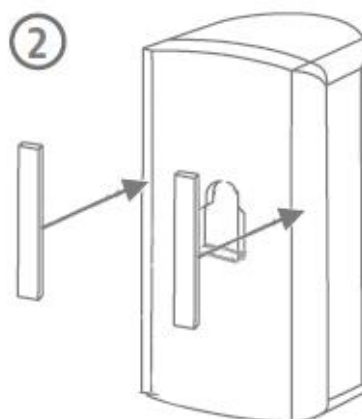
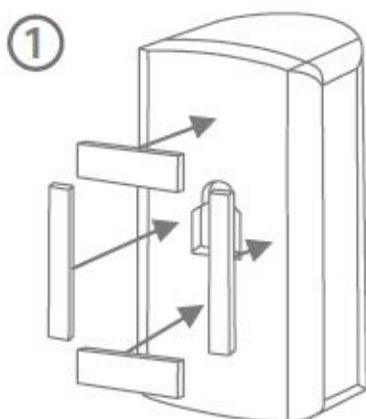

Borrmontering med hållare

1. Tryck in hållaren i rörelsedetektorn.
 2. Håll rörelsedetektorn på önskad installationsplats och ställ in önskad vinkel.
 3. Fixera positionen genom att dra åt skruven på hållarens baksida.
 4. Limma fast rörelsedetektorns bifogade bormmall på den önskade installationsplatsen. Använd ett vattenpass för att rikta in bormmallen rakt. Borra hål på de angivna ställena och sätt in de bifogade pluggarna.
- Tryck ut hållaren igen och montera den med de bifogade skruvarna. Till sist trycker du fast rörelsedetektorn på hållaren igen.

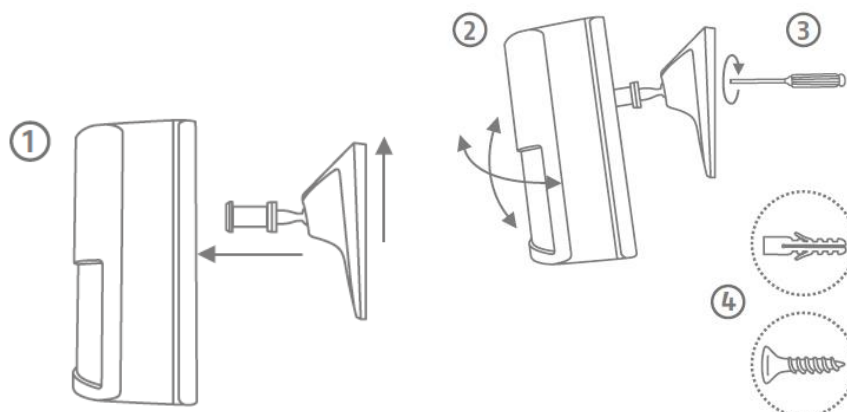

Borrmontering utan hållare

1. Tryck in knappen på rörelsedetektorns undersida och ta av rörelsedetektorns baksida.
2. Använd de avsedda hålen på baksidans insida som bormmall för montering på vägg eller i hörn.
3. Borra hålen och sätt in de bifogade pluggarna. Skruva sedan fast rörelsedetektorns baksida på väggen eller i hörnet med de bifogade skruvarna.
4. Tryck fast rörelsedetektorn på den monterade bottenplattan igen.

3.5. FURM35000 Rök-värme-detektor

Rök-värme-detektorn lämpar sig endast för inomhusbruk. Observera i detta sammanhang anvisningarna avseende uppställningsplats och driftmiljö i säkerhetsanvisningarna och i bruksanvisningen till rök-värme-detektorn.

Montering

Se bruksanvisningen till rök-värme-detektorn för närmare beskrivning.

3.6. FUSG35000 Siren

Sirenen lämpar sig för inom- och utomhusbruk. Observera i detta sammanhang anvisningarna avseende uppställningsplats och driftmiljö i säkerhetsanvisningarna.

Allmänna monteringsanvisningar



Varning

När sirenen monteras kan den komma att utlösas på grund av sabotagekontakten. Därför är sirenen som standard inställd på **"Lysdiod"**. Om du redan har konfigurerat sirenen till **"Siren"** eller **"Lysdiod och siren"** bör du ställa tillbaka den på **"LYSDIOD"** före monteringen. Annars kan sirenens akustiska varningston, om den plötsligt utlöses vid montering på hög höjd, vålla allvarliga olycksfall och kroppsskador eller andra skador.

Annars kan du aktivera underhållsläget för att undvika falsklarm. (Se kapitel 5 Konfigurering)

Håll alltid ett minimiavstånd på minst 3 m när du testar sirenens akustiska varningston för att undvika kroppsskador (t.ex. hörselskador).

- Sirenen lämpar sig endast för användning i skyddad utomhusmiljö. (IP44)
- Var noga med att placera sirenen utom räckhåll (minst 3 m monteringshöjd).
- Välj installationsplats så att sirenen är väl synlig och hörbar på långt håll.
- Sirenen aktiveras första gången som sabotagekontakten trycks in. Om sabotagekontakten därefter lossas så utlöses sabotagelarmet.

Borrmontering

1. Limma fast rörelsedetektorns bifogade borrmall på den önskade installationsplatsen. Använd ett vattenpass för att rikta in borrmallen rakt. Borra hål på de angivna ställena och sätt in de bifogade pluggarna. Ta bort borrmallen igen.
Fäst den A-formiga hållaren på väggen med hjälp av skruvarna.
2. Anslut den medföljande nätdelen till sirenen och haka fast sirenen uppifrån i hållaren (klick 1) och tryck den mot väggen (klick 2).
3. Dra nu åt den lilla skruven på hållarens undersida.

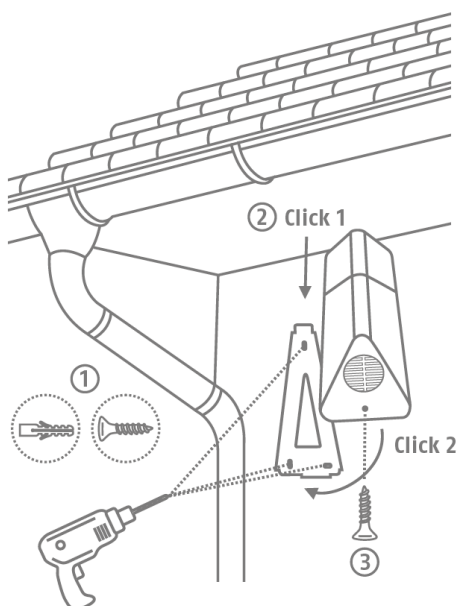

3.7. FUBE35000 Fjärrkontroll

Fjärrkontrollen lämpar sig endast för inomhusbruk. Följ anvisningarna rörande användningsmiljö i säkerhetsanvisningarna.

Montering

Använd nyckelringen för att fästa fjärrkontrollen vid din nyckelknippa eller liknande.

4. Manövrering

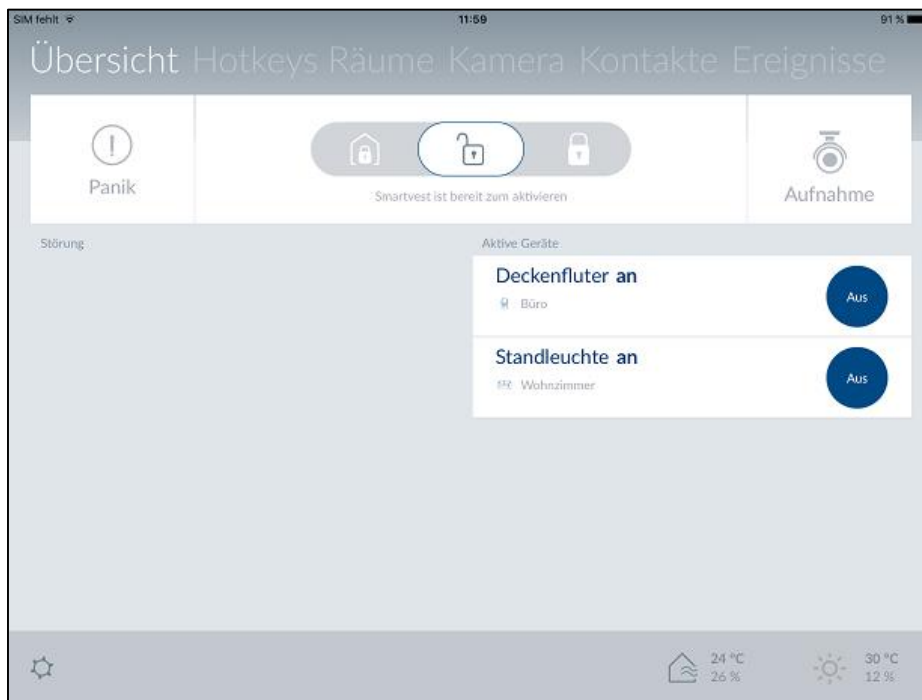

Smartvest-appen är indelad i två grundläggande menystyrssystem. Manövrering och konfigurering.

I detta kapitel demonstreras manövrering av Smartvest via Smartvest-appen.

Se kapitel 5 angående konfigurering av Smartvest.

Följande funktioner finns att tillgå i manövreringen:

- Översikt över den viktigaste informationen och de viktigaste funktionerna
 - Omkoppling av Smartvest: Aktiv/Internt aktiv/Inaktiv
 - Aktiva enheter
 - Störningar
- Översikt och aktivering av snabbkommandon
- Översikt av rum och rumsdetektorernas status
- Översikt över kamerorna och deras livevisning
- Översikt och uppringning av kontakter
- Översikt över inträffade händelser



Hänvisning

Beroende på operativsystem och terminalenhet kan den verkliga vyn avvika något från de skärmlipp som visas i den här bruksanvisningen. Översikten över menyerna illustreras i denna bruksanvisning med hjälp av skärmlipp från surfplatta medan beskrivningarna av de enskilda menyerna illustreras med hjälp av skärmlipp från smarttelefon. Menyernas beteckningar och menystyrningen är dock identiska på alla enheter.

4.1. Navigationslist och sidfot

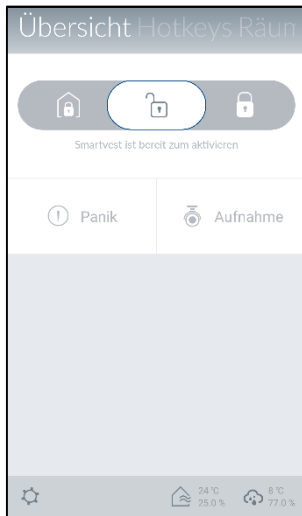

Übersicht Hotkeys Räun

Übersicht Hotkeys Räun

Übersicht Hotkeys Räun

Alarm

Öppna Smartvest-appen och anslut dig till Smartvest.

Navigationslist

Visning

I den övre navigationslistan illustreras de enskilda menyerna. Den meny som du är i visas med färg.

Menyvaxling

Du kan växla mellan de olika menyerna genom så kallad "svepning" (dra fingret från höger till vänster eller från vänster till höger på bildskärmen). Annars kan du öppna de olika menyerna genom att klicka på den önskade menyn på menylistan.

Färgkod

Vilken status Smartvest befinner sig i indikeras med färg i navigationslistan.

- Grå Systemet är "inaktivt"
- Gul Systemet är "inaktivt" och det finns en störning (t.ex. tomt batteri)
- Blå Systemet är "aktivt"
- Röd Systemet är "aktivt" och i larmstatus (t.ex. öppnad öppningsdetektor, panik eller sabotage)

Sidfot

Inställningar

I sidfoten hittar du inställningssymbolen  nere till vänster. Tryck på den för att komma till inställningar för Smartvest.

Visning av temperatur, luftfuktighet och väder

Nere till höger visas information om temperatur, luftfuktighet och väder.



Visning av temperatur och luftfuktighet inomhus, uppmätt av hygrometern i Smartvest.



Väderprognos för angiven plats i Smartvest-inställningarna.



Hänvisning

Hygrometervärdena för inomhusområdet behöver ca 30 minuter för att stabiliseras efter det att centralen har startats

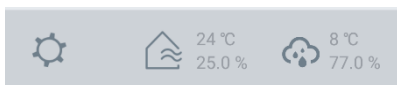

4.2. Översikt

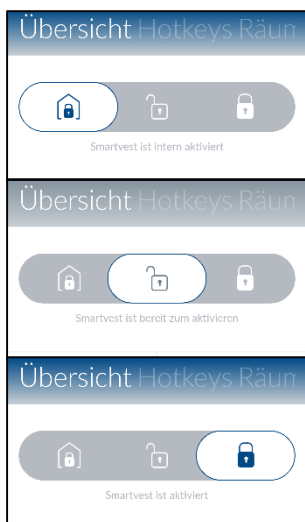

Statusvisning

I statusvisningen visas tre olika symboler för respektive status för Smartvest. Den status som för tillfället är aktiv färgmarkeras och motsvarande text befinner sig därunder. Du kan ändra status genom att dra åt vänster eller höger eller också klicka på önskad status.



Smartvest är internt aktiverad

Den interna aktiveringen är förprogrammerad från fabrik som skalskydd. Det innebär att öppningsdetektorer visserligen utlöser larm, men rörelsedetektorer gör det inte. Därmed kan du röra dig fritt i huset (internt) utan att utlösa ett larm. Om någon däremot skulle tränga in i objektet utifrån utlöses ett larm av öppningsdetektorn. Rekommenderad användning: Sätt Smartvest på internt aktiverad innan du går till sängs.



Smartvest är avaktiverad (redo att aktiveras)

I denna status är systemet inte skarpt kopplat. Signalerna från de flesta sensorerna utlöser inget larm. Det enda undantaget är rökvarnaren som för din säkerhets skull alltid utlöser ett larm, oberoende av systemstatus. Därutöver utlöses larm om en av komponenterna sänder en sabotagevarning. Rekommenderad användning: Sätt Smartvest på avaktiverad när du kommer hem.



Smartvest är aktiverad

Aktiveringen är förprogrammerad från fabrik som helsäkring. Det innebär att alla sensorer utlöser larm. Rekommenderad användning: Sätt Smartvest på aktiverad när du lämnar huset och ingen är kvar hemma.



Hänvisning

Vid teach-in av komponenterna sätts automatiskt standardvärden för den status som de är aktiverade för. Om du vill ändra en status inställningar hittar du inställningarna under punkt 5.5 Avancerade inställningar/Status konfiguration.

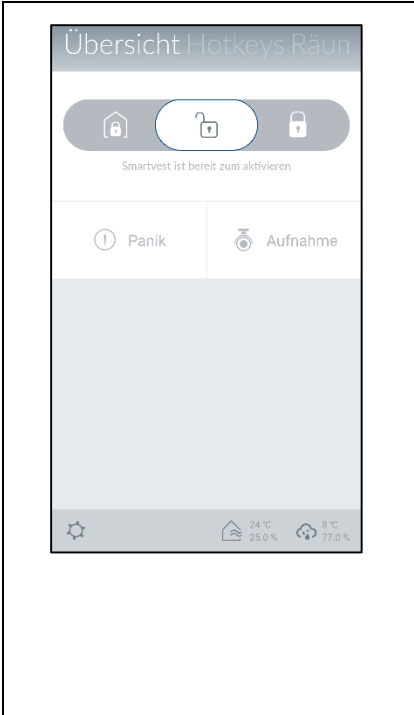

Snabbkommandon

Under statusvisningen återfinns de två förkonfigurerade snabbkommandona Panik och Kamera, som du kan aktivera i översikten genom ett klick. Dessa två snabbkommandon hittar du också på fjärrkontrollen FUBE35000 och de kan styras med denna.



Standard:

Alla aktorer (t.ex. sirenen) utlöses och alla kameror spelar in



Standard:

Alla kameror spelar in.



Hänvisning

Vid teach-in av komponenterna ställs automatiskt standardvärden för de förkonfigurerade snabbkommandona in. Om du vill ändra ett snabbkommandos inställningar hittar du inställningarna under punkt 5.3 Snabbkommandon.

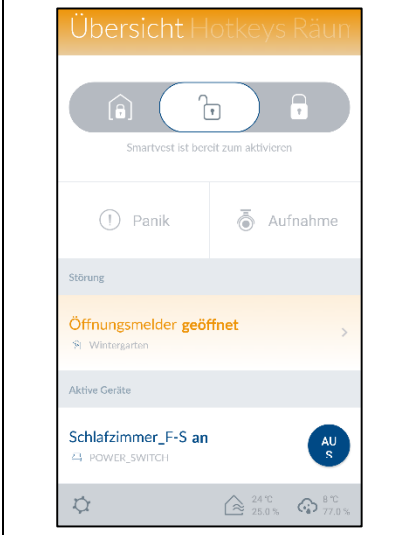

Störning

Om störningar (t.ex. tomt batteri) föreligger visas dessa under snabbkommandoknapparna. När störningarna har åtgärdats försvinner de från översikten.

Dessutom hittar du störningslarmen i händelseöversikten (4.7).

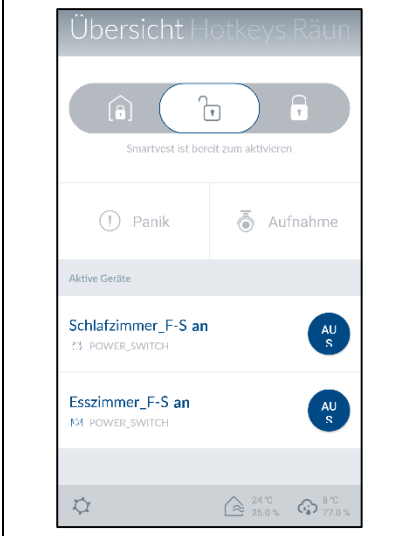

Aktiva enheter

Komponenter som befinner sig i aktivt tillstånd (t.ex. trådlöst uttag "På") visas i en lista. När komponenterna har avaktiverats försvinner de från översikten.

Därmed har du alltid kontroll över eventuella strömförbrukare.

4.3. Snabbkommandon

Användningsexempel

Snabbkommandon används till enkel aktivering av olika komponenter med ett klick.

Om du skulle upptäcka en potentiell inbrottsstjuv framför ditt hus före ett inbrottsförsök kan du t.ex. konfigurera ett snabbkommando (Panik) för att aktivera sirenen och avskräcka tjuven med sirenen redan före inbrottsförsöket genom att trycka på snabbkommandoknappen.

I annat fall kan du t.ex. skapa ett användardefinierat snabbkommando för att aktivera ett eller flera trådlösa uttag och tända eller släcka bostadens belysning genom att trycka på snabbkommandoknappen.

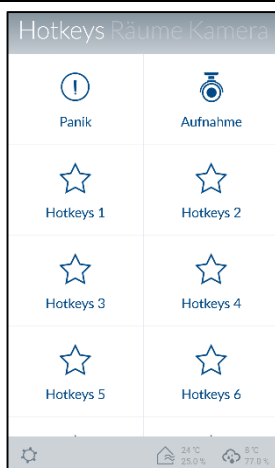

Översikt snabbkommandon

I översikten över snabbkommandon kan upp till 11 snabbkommandon visas. 2 förkonfigurerade snabbkommandon, Panik och Kamera, är redan inlagda vid den första installationen. I inställningarna (se avsnitt 5.3 Snabbkommandon) kan du lägga till ytterligare 9 snabbkommandon i översikten eller ändra befintliga snabbkommandon.

Klicka på önskat snabbkommando för att utföra det.

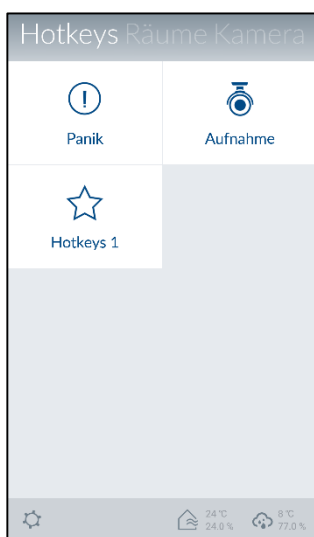

Förkonfigurerade snabbkommandon

Det finns två förkonfigurerade snabbkommandon, Panik och Kamera, i översikten över snabbkommandon. Dessa två snabbkommandon hittar du också på fjärrkontrollen FUBE35000 och de kan styras med denna.

 Standard:
Alla aktörer (t.ex. sirenen) utlöses och alla kameror spelar in

 Standard:
Alla kameror spelar in.



Hänvisning

Vid teach-in av komponenterna ställs automatiskt standardvärden för de förkonfigurerade snabbkommandona in. Om du vill ändra komponentinställningar för något snabbkommando hittar du inställningarna under punkt 5.3, Snabbkommandon.

	<p>Konfigurerbara snabbkommandon</p> <p>Du kan konfigurera upp till 9 snabbkommandon i inställningarna (se kapitel 5.3 Snabbkommandon). När du skapat dem visas de i snabbkommandoöversikten och kan utföras med ett klick.</p> <p>★ Konfigurerat snabbkommando</p>
---	--

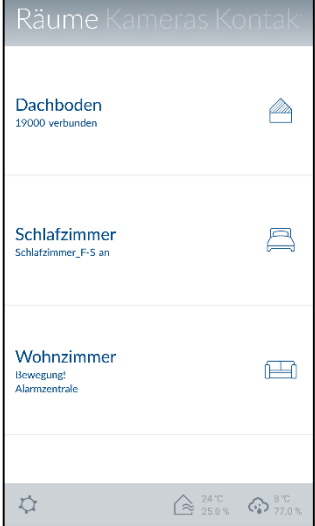
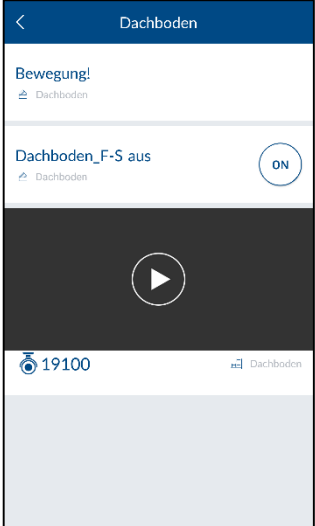
4.4. Rum	
	<p>Rumsöversikt</p> <p>I rumsöversikten återfinns alla rum där minst en komponent har lagts till. Under varje rumsnamn räknas högst 2 komponenter upp.</p>
	<p>Rumsdetaljer</p> <p>Klicka på önskat rum för att öppna den enskilda rumsöversikten. Där anges alla komponenter som har lagts till detta rum. Lämna den enskilda rumsöversikten genom att klicka på pilen ← uppe till vänster.</p>

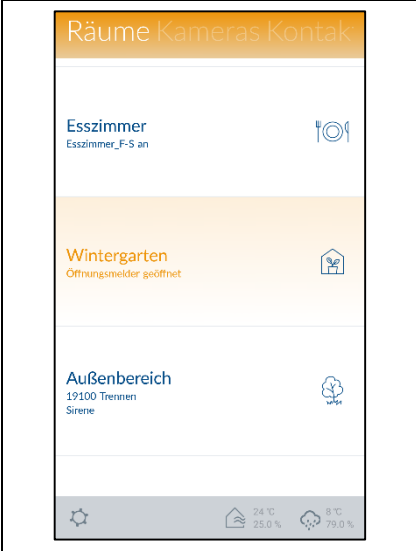

Färgkod

Om någon enskild komponent har en störning så markeras motsvarande rum i rumsöversikten samt komponenten med gul färg.

4.5. Kameror

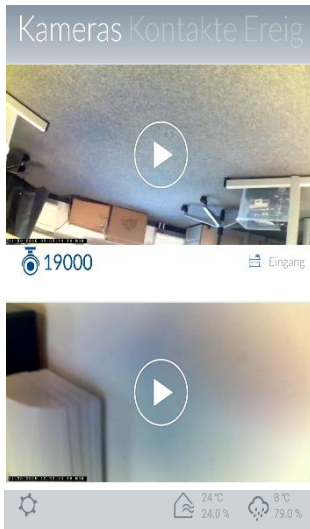

Kameraöversikt

I kameraöversikten kan upp till 4 kameror visas. I inställningarna (se avsnitt 5.5 Avancerade inställningar) kan du lägga till 4 kameror i kameraöversikten eller ändra inställningarna för redan befintliga kameror.

Genom att klicka på respektive kamera kommer du till livevisningen med kamerans olika funktioner.

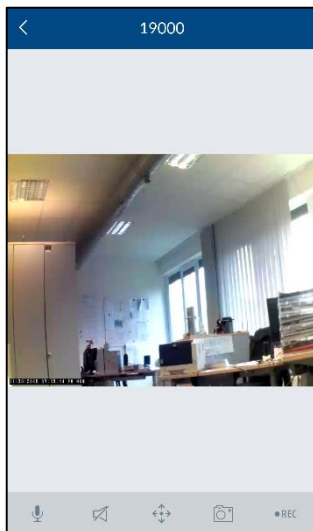

TVAC19000

Livevisning

Styr kameran genom att svepa med fingret över livevisningen åt vänster, höger, uppåt eller nedåt.

Zooma i kamerabilden genom att dra isär den med två fingrar.

Åtgärder



Push to Talk

Håll kommandoknappen intryckt för att tala med personer på platsen genom kamerans högtalare.



Aktivera mikrofon

Tryck på kommandoknappen för att lyssna på ljudupptagningen som spelats in av kameran.



Preset-positioner

Tryck på skärmen för att spara eller öppna de inställda positionerna (preset 1, 2, 3).



Fotografering

Tryck på kommandoknappen för att spara en ögonblicksbild på terminalenheten.



Inspelning

Tryck på kommandoknappen för att påbörja en minutlång inspelning.



Observera:

Det går endast att spela in om det finns ett mikro-SD-kort i kameran! Annars syns inte knappen "Rec".



TVAC19100

Livevisning

Zooma kamerabilden genom att dra isär den med två fingrar.

Åtgärder



Aktivera mikrofon

Tryck på kommandoknappen för att lyssna på ljudupptagningen som spelats in av kameran.



Fotografering

Tryck på kommandoknappen för att spara en ögonblicksbild på terminalenheten.



Inspelning

Tryck på kommandoknappen för att påbörja en minutlång inspelning.



Observera:

Det går endast att spela in om det finns ett mikro-SD-kort i kameran! Annars syns inte knappen "Rec".

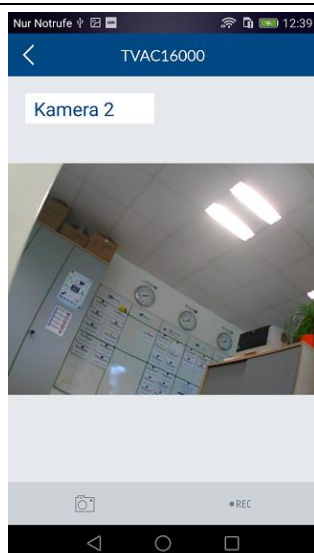

TVAC16000

Livevisning

Zooma kamerabilden genom att dra isär den med två fingrar.

Kamerabyte

Välj den önskade kameran (kamera 1–4)

Åtgärder



Fotografering

Tryck på kommandoknappen för att spara en ögonblicksbild på terminalenheten.

Inspelning



Tryck på kommandoknappen för att påbörja en minutlång inspelning.



Observera:

Det går endast att spela in om det finns ett SD-kort i TVAC16000-skärmen! Annars syns inte knappen "Rec".

4.6. Kontakter

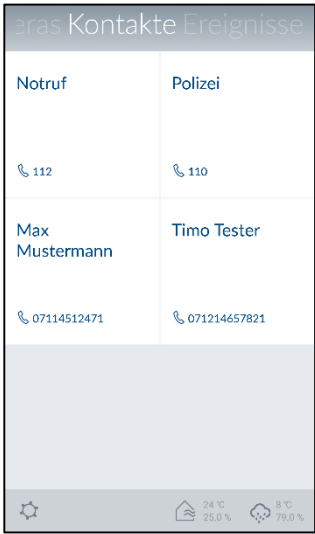



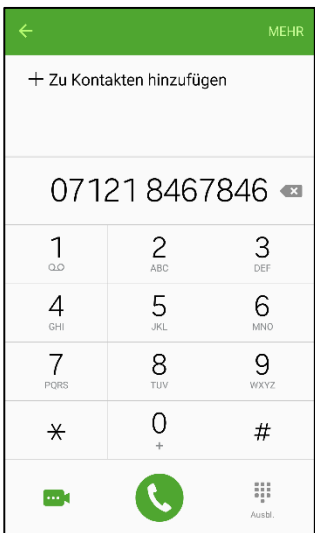

Kontaktöversikt
I kontaktöversikten kan upp till 4 kontakter visas. 2 förkonfigurerade kontakter, Nödsamtal och Polis, är redan inlagda vid den första installationen. I inställningarna (se avsnitt 5.6 Kontakter) kan du lägga till ytterligare 2 kontakter i kontaktöversikten eller ändra redan befintliga kontakter.



Uppringning
Genom att klicka på kontaktens nummer öppnas automatiskt terminalenhetens telefonvy med kontaktens förvalda nummer. För att starta uppringningen måste du trycka på den enhetsspecifika uppringningsknappen.



OBS!
Använd inte de förkonfigurerade kontakterna Nödsamtal och Polis annat än i nödsituationer.

4.7. Händelser	
	<p>Händelseöversikt</p> <p>När du öppnar händelseöversikten visas de 100 senaste händelserna.</p> <p>För att se äldre händelser kan du använda sökfunktionen. Smartvest-centralen sparar maximalt 1 000 poster.</p> <p> Hänvisning Kamerahändelser laddas direkt över från kameran till händelseöversikten och uppdateras. Beroende på nätverksanslutning kan det ta flera minuter tills en ny video visas.</p> <p> Hänvisning Rörelsedetektorns händelser tas inte med i händelseöversikten.</p> <p>Använd testläget för att utföra funktionstestet. (Se kapitel 1.4. Rörelsedetektor)</p>
	<p>Färgkod</p> <p>Om ett larmtillstånd har utlösts av komponenter rödmarkeras dessa i händelseöversikten.</p> <p>Om komponenter inte skickar någon signal till Smartvest eller om batteriet är tomt gulmarkeras de i händelseöversikten.</p>
	<p>Export</p> <p>Klicka på exportsymbolen  nere till vänster för att spara den aktuella händelseöversikten i en textfil på terminalenheten.</p>
	<p>Sök</p> <p>Klicka på söksymbolen  nere till vänster för att söka händelser från en specifik tidsperiod. Klicka på "Sök" för att genomföra sökningen eller på pilsymbolen  för att återvända till händelseöversikten.</p>
	<p>Manuell uppdatering</p> <p>Du kan uppdatera händelselistan manuellt genom att svepa nedåt. Det är till hjälp särskilt när kamerahändelser laddas.</p>

4.8. Larmvy



Larmvy

Larmvyn visas när ett larm utlöses ifall

- Smartvest-appen redan är öppen.
- Smartvest-appen öppnas efter larmet.
- Smartvest-appen öppnas med en tryckning på larmets push-notis.

Händelsernas ordningsföljd

Händelsernas ordningsföljd visar vilken händelse som utlöste larmet (rödmarkerad), vid vilken tidpunkt händelsen utlöste larmet och händelser som har inträffat efter det utlösta larmet. Upp till 5 händelser visas.

Åtgärder

Under åtgärderna finns de förkonfigurerade snabbkommandona Panik och Inspelning.



Standard:
Alla aktorer (t.ex. sirenen) utlöses och alla kameror spelar in



Standard:
Alla kameror spelar in.

Kameraöversikt

Genom att klicka på respektive kamera kommer du till livevisningen med kamerans olika funktioner.

Nödfall hjälppersoner

Kontakter som du har valt ut som hjälppersoner i nödsituationer visas nu och kan tillkallas för hjälp.

Genom att klicka på kontaktens nummer öppnas automatiskt terminalenhetens telefonvy med kontaktens förvalda nummer.



OBS!
Använd inte de förkonfigurerade kontaktorna Nödsamtal och Polis annat än i nödsituationer.

Situation under kontroll

Genom att trycka på knappen "Kvittera larm" avaktiverar du larmet och systemet.

Du kan också trycka på fjärrkontrollens avaktiveringsknapp för att kvittera larmet och avaktivera systemet.

5. Konfigurering

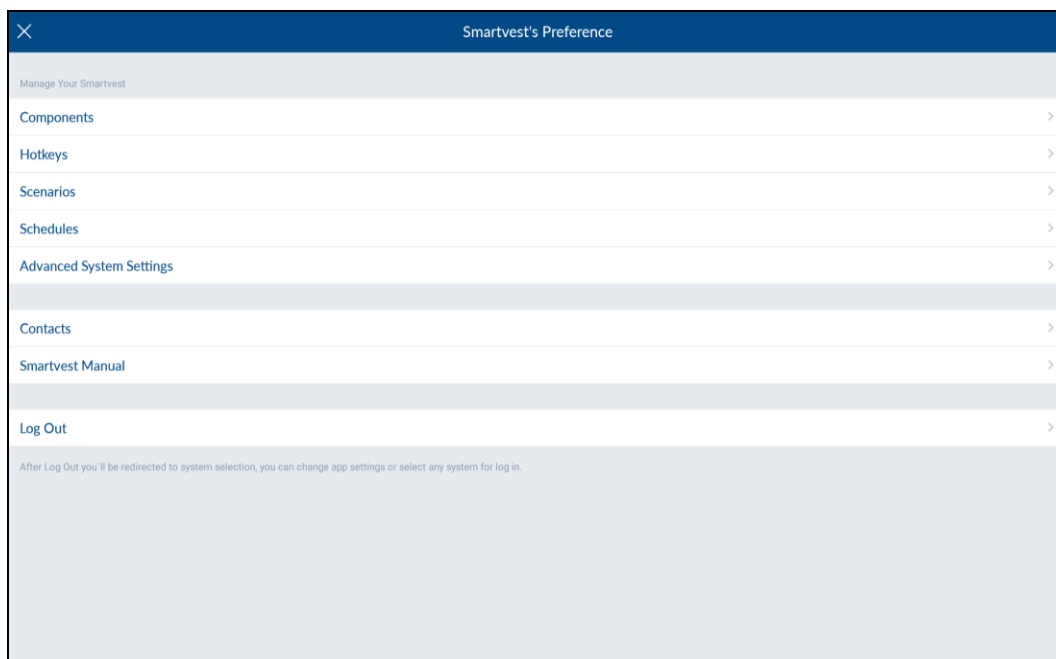

Smartvest-appen är indelad i två grundläggande menystyrsystem. Manövrering och konfigurering.

I detta kapitel demonstreras konfigurering av Smartvest via Smartvest-appen.

Se kapitel 4 om manövrering av Smartvest.

Följande punkter kan genomföras under konfigureringen:

- Inställningar och tillägg av komponenter
- Inställningar av snabbkommandon
- Inställningar av scenarier
- Inställningar av tidsscheman
- Inställningar av nätverks- och säkerhetsparametrar
- Inställning av funktionslägena Skarp/Delvis skarp/Oskarp
- Inställningar för tid och firmware
- Aktivering av test-, underhålls- eller fjärrkontrolläge



Hänvisning

Beroende på operativsystem och terminalenhet kan den verkliga vyn avvika något från de skärmlapp som visas i den här bruksanvisningen. Översikten över menyerna illustreras i denna bruksanvisning med hjälp av skärmlapp från surfplatta medan beskrivningarna av de enskilda menyerna illustreras med hjälp av skärmlapp från smarttelefon. Menyernas beteckningar och menystyrningen är dock identiska på alla enheter.

5.1. Konfigurationsöversikt

Konfigurationsöversikt

I konfigurationsöversikten visas Smartvest-inställningar, kontakter och bruksanvisningen.

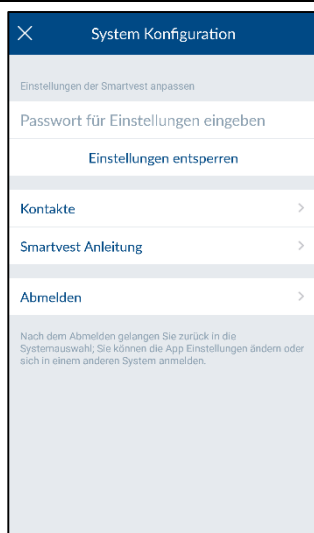

Smartvest-inställningar

Ange lösenordet för inställningarna (standard: "123456") för att öppna alla Smartvest-inställningsmöjligheter.

Följande inställningar kan bara ändras med lösenordet för inställningarna:

- Komponenter
- Snabbkommandon
- Scenarier
- Tidsscheman
- Avancerade inställningar

Dessa inställningar beskrivs mer utförligt i avsnitten 5.2 till 5.6.

Kontakter

Klicka på "Kontakter" för att öppna kontaktlistan.

De visade kontakterna ska utformas individuellt för varje terminalenhet, eftersom de sparas i själva appen.

Klicka på den kontakt som du vill ändra eller på plustecknet  för att lägga till en ny kontakt.

Namn

Ange ett namn på kontakten.

Nummer

Ange telefonnumret till kontakten.

Utvald hjälpperson

Aktivera detta för de prioriterade kontakter som du vill nå i larmsituationer. Om du har aktiverat minst en person som utvald hjälpperson visas denna kontakt genast som uppringningsalternativ nästa gång Smartvest avger ett larm. Högst 2 av de 4 kontakterna kan vara aktiverade som utvalda hjälppersoner.

Nya eller ändrade kontakter visas i kontaktöversikten (se avsnitt 4.6 Kontakter).

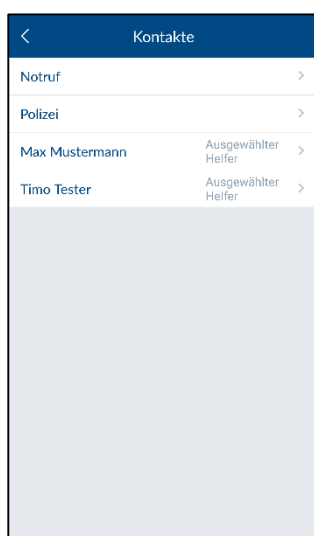

Smartvest guide

Här kan du öppna Smartvest-guiden på din mobiltelefon.

Logga ut

Klicka på "Logga ut" för att avsluta förbindelsen med Smartvest. Du kommer till startsidan.

5.2. Komponenter

Komponentöversikt

Klicka på "Komponenter" för att komma till komponentöversikten. I översikten visas alla programmerade komponenter och tillhörande rum.

Teach-in av komponenter

Klicka på plustecknet  för att lägga till en komponent. Välj därefter ut motsvarande komponent från komponentlistan.

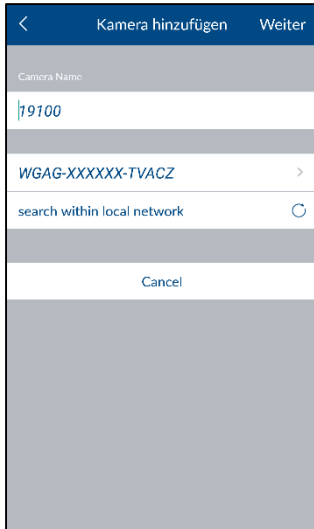

Kamera



Hänvisning

Om kameran anslutits med LAN-kabel till samma nätverk som Smartvest-centralen kan du programmera och konfigurera kameran direkt med Smartvest-appen och sedan ändra till WLAN-drift.

För att ansluta till WLAN direkt ska du först följa kameraanvisningen rörande idrifttagning i ditt hemnätverk.

- Namnge komponenten.
- Sök efter kameran inom nätverket.
- Välj ut kamerans DID bland resultaten. Du kan också ange kamerans DID manuellt och klicka på "Fortsätt".
- Ange nu kamerans säkerhetskod.
- Öppna rumslistan och välj ett rum där komponenten ska monteras. Klicka på pilen  för att återvända till inställningarna.
- Klicka därefter på "Fortsätt" för att avsluta teach-in-processen.

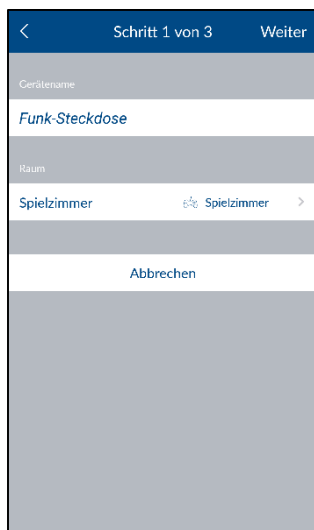







Trådlöst uttag

- Namnge komponenten.
- Öppna rumslistan och välj ett rum där komponenten ska monteras. Klicka på pilen  för att återvända till inställningarna.
- Klicka därefter på "Fortsätt"
- Följ instruktionerna i appen och avsluta processen.

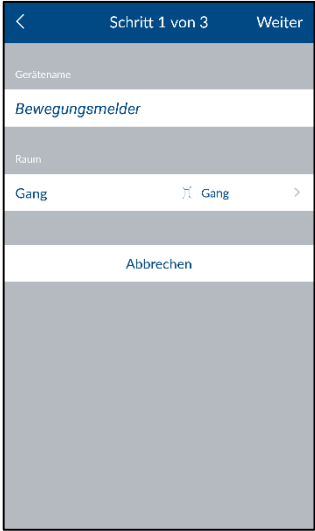

Hänvisning

	<p>Om teach-in-processen misslyckades genomför du stegen på nytt.</p>
	<p>Öppningsdetektor</p> <ul style="list-style-type: none"> Namnge komponenten. Öppna rumslistan och välj ett rum där komponenten ska monteras. Klicka på pilen  för att återvända till inställningarna. Klicka därefter på "Fortsätt" Följ instruktionerna i appen. <p> Hänvisning Om teach-in-processen misslyckades trycker du på "Teach-in", öppnar öppningsdetektorns batterifack och stänger det igen.</p>
	<p>Rörelsedetektor</p> <ul style="list-style-type: none"> Namnge komponenten. Öppna rumslistan och välj ett rum där komponenten ska monteras. Klicka på pilen  för att återvända till inställningarna. Klicka därefter på "Fortsätt" Följ instruktionerna i appen och avsluta processen. <p> Hänvisning Om teach-in-processen misslyckades ska du trycka på "teach-in". Tryck på knappen på rörelsedetektorns undersida, ta bort rörelsedetektorn från höljesbaksidan och tryck på teach-in-knappen.</p>
	<p>Rök-värme-detektor</p> <ul style="list-style-type: none"> Namnge komponenten. Öppna rumslistan och välj ett rum där komponenten ska monteras. Klicka på pilen  för att återvända till inställningarna. Klicka därefter på "Fortsätt" Följ instruktionerna i appen och avsluta processen.

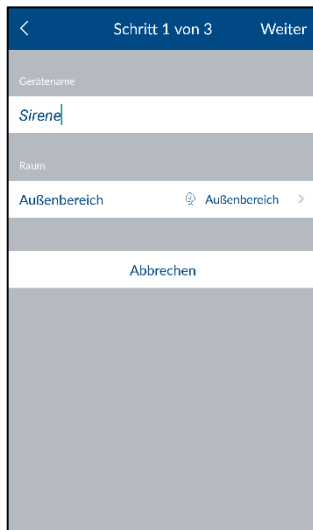
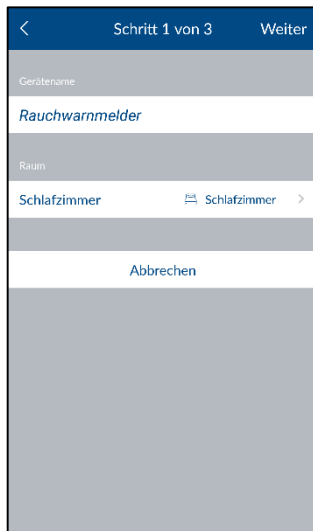

Hänvisning

Om teach-in-processen misslyckades trycker du på "Teach-in", lossar rök-värme-detektorn från basplattan, tar ut batterierna och lägger in dem igen.

Siren

- Namnge komponenten.
- Öppna rumslistan och välj ett rum där komponenten ska monteras. Klicka på pilen  för att återvända till inställningarna.
- Klicka därefter på "Fortsätt"
- Följ instruktionerna i appen och avsluta processen.



Hänvisning

Om teach-in-processen misslyckades trycker du på "Teach-in" och trycker på teach-in-knappen på sirens baksida.

Fjärrkontroll

- Namnge komponenten.
- Öppna rumslistan och välj ett rum där komponenten ska monteras. Klicka på pilen  för att återvända till inställningarna.
- Klicka därefter på "Fortsätt"
- Följ instruktionerna i appen och avsluta processen.



Hänvisning

Om teach-in-processen misslyckades trycker du på "Teach-in" och trycker i 5 sekunder på fjärrkontrollens kamerarabbkommando.

Inställning av komponenter

Välj ut den komponent som du vill ställa in i komponentöversikten.

Larmcentral

Namn

Namnge Smartvest.

Bakgrundslysdiod

Ställ in bakgrundslysdiodens ljusstyrka på "Av", "Låg" eller "Hög".

Volym

Ställ in larmcentralens ljudstyrka vid larm eller andra händelser på "Av", "Låg" eller "Hög".

Av

Låg: 70 dB

Hög: 90 dB

Reaktionstid

Ställ in hur länge larmcentralen avger ett larm om det aktiveras.

Rum

Öppna rumslistan och välj ett rum där Smartvest ska monteras.

Klicka på pilen  för att återvända till inställningarna.

Stad

För visning av väderinformation klickar du på stadsraden och söker din ort med hjälp av ortsnamnet eller postnumret och väljer din ort bland resultaten.

Trådlöst uttag

Namn

Namnge komponenten.

Automatisk avstängning efter scenariet

Ange hur länge det trådlösa uttaget ska fortsätta vara aktiverat sedan det aktiverats på grund av ett scenario.

Rum

Öppna rumslistan och välj ett rum där det trådlösa uttaget ska monteras. Klicka på pilen  för att återvända till inställningarna.

	<p>Öppningsdetektor</p> <p><u>Namn</u> Namnge komponenten.</p> <p><u>Rum</u> Öppna rumslistan och välj ett rum där öppningsdetektorn ska monteras. Klicka på pilen  för att återvända till inställningarna.</p>
	<p>Rörelsedetektor</p> <p><u>Namn</u> Namnge komponenten.</p> <p><u>Rum</u> Öppna rumslistan och välj ett rum där rörelsedetektorn ska monteras. Klicka på pilen  för att återvända till inställningarna.</p>
	<p>Rök-värme-detektor</p> <p><u>Namn</u> Namnge komponenten.</p> <p><u>Rum</u> Öppna rumslistan och välj ett rum där komponenten ska monteras. Klicka på pilen  för att återvända till inställningarna.</p>
	<p>Siren</p> <p><u>Namn</u></p>

< Sirene Speichern
 Name
 Sirene
 Reaktionstyp:
 LED ✓
 Sirene
 LED und Sirene
 Dauer
 10 sek
 30 sek ✓
 60 sek
 120 sek
 180 sek
 Lautstärke
 Niedrig ✓
 Hoch
 Raum
 Außenbereich Außenbereich >

Namnge komponenten.

Reaktionstyp

Ställ in hur sirenen ska reagera vid aktivering.

Lysdioder	Lysdioderna blinkar
Sirene	Sirenen aktiveras
Lysdioder och siren	Lysdioderna blinkar och sirenen aktiveras

Varaktighet

Ställ in hur länge sirenen ska ljuda eller hur länge lysdioderna ska blinka vid aktivering.

Volym

Ställ in sirenens ljudvolym.

Av

Låg: ca 80 dB

Hög: ca 100 dB



OBS!

Håll alltid ett minimiavstånd på minst 3 m när volymen är inställd på 100 dB för att undvika kroppsskador (t.ex. hörselskador).

Rum

Öppna rumslistan och välj ett rum där

Smartvest ska monteras. Klicka på pilen för att återvända till inställningarna.

< Fernbedienung Speichern
 Name
 Fernbedienung
 Raum
 Mobile Geräte Mobile Geräte >

Fjärrkontroll

Namn

Namnge komponenten.

Rum

Öppna rumslistan och välj ett rum där Smartvest ska monteras.

Klicka på pilen för att återvända till inställningarna.

För fjärrkontrollen är rummet "Mobila enheter" tillgängligt.

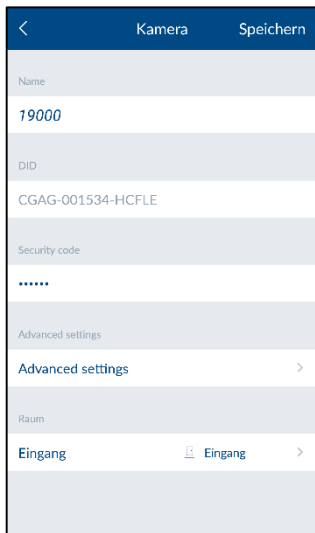

Kamera

Namn

Namnge komponenten.

DID

Läs av kamerans DID-nummer här

Security Code

Ange kamerans Security Code

Avancerade inställningar

Öppna de avancerade inställningarna genom att ange kamera-admin-koden (grundinställning: 123456)

Rum

Öppna rumslistan och välj ett rum där kameran ska monteras. Klicka på pilen  för att återvända till inställningarna.

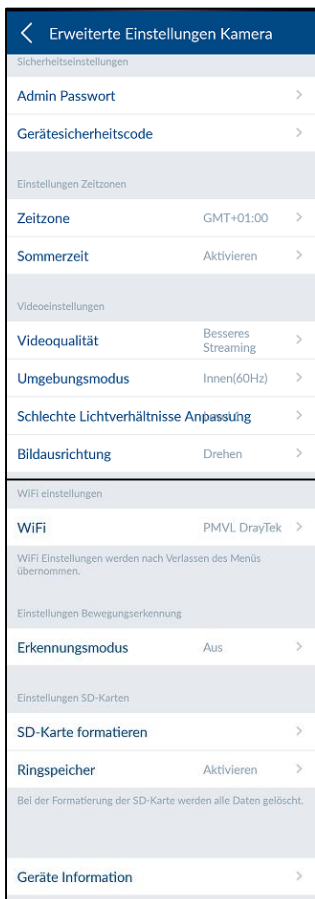

Avancerade kamerainställningar

(inte tillgängliga för TVAC16000-kameror)

Adminlösenord och apparatsäkerhetskod

Här ändrar du kamerans apparatsäkerhetskod och adminlösenordet

Apparatsäkerhetskoden ger dig åtkomst till kamerabilden
Adminlösenordet öppnar de avancerade inställningarna.

Inställningar tidszoner

Välj den tidszon som kameran ska installeras i. Aktivera sommartid ifall världstidszonen använder omställning till sommartid.

Videoinställningar

Videokvalitet

Välj videoströmningens kvalitet:

- Bättre strömning, videobilden är jämnare.
- Bättre bild, videobilden har högre upplösning.
- HD-video, videobilden överförs med HD-upplösning. Bilden kan emellertid framställas med fördröjning på grund av den stora datavolymen.



Observera:

Använd endast inställningen bättre bild/HD-video om bandbredden är tillräcklig (1 Mbps) och systemförutsättningarna är tillräckliga. Tänk även på att de olika överföringsteknikerna för audio och video kan leda till asynkron överföring p.g.a. olika nätverksutnyttjanden.

Omgivningsläge

- Här kan du välja nätfrekvens inomhus (50 Hz), inomhus (60 Hz) och utomhus.

- standardvärde Tyskland: 50 Hz

Anpassning vid dåliga ljusförhållanden

Anpassning av videobilden vid dåliga ljusförhållanden i nattläge i 5 nivåsteg. Nivå 5 lyser upp bilden mest.

Bildjustering

Här kan du vrida, spegla eller vrida och spegla bilden.

WiFi-inställningar

Välj nätverket som kameran ska använda för internetåtkomst och ange det nödvändiga WLAN-lösenordet.



Observera:

Skydda ditt nätverk genom kryptering med WPA/ WPA2/ WPA2-PSK för att förhindra obehörig åtkomst.



När inställningarna har sparats startas kameran om. Glöm inte att dra ur Ethernet-adaptorkabeln (om den används vid första inställningen).



Om det inte gick att upprätta förbindelsen eller om du angav fel WiFi-uppgifter ska du trycka på resetknappen i 5 sekunder för att återställa kameran till fabriksinställningarna.

Detekteringsläge

Inställningarna för rörelsedetektering krävs för rörelsestyrd inspelning.

Man kan välja mellan Från eller Programvara.

- Från: Det följer ingen notifiering/inspelning vid rörelse.
- Programvara: Rörelsedetekteringen sker via kamerans programvara.

Du kan ställa in olika känslighet för rörelsedetekteringen för dag och natt. Ju högre känslighetsgrad, desto mindre måste rörelsen vara i bilden för att utlösa rörelsedetekteringen.

SD-kortens inställningar

Formatera SD-kort

Formatering av SD-kortet. Använd ett SD-kort av klass 10 för varaktigt användning av ett SD-kort.



Observera:

Alla data raderas när SD-kortet formateras. Spara alla data före formateringen.

Aktivera cirkulär buffert

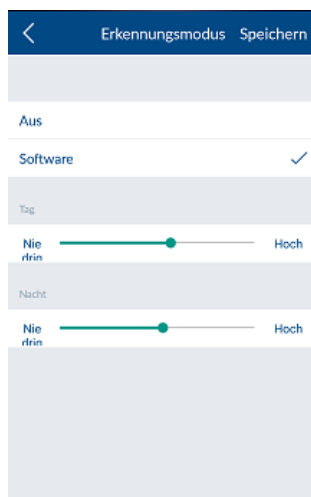
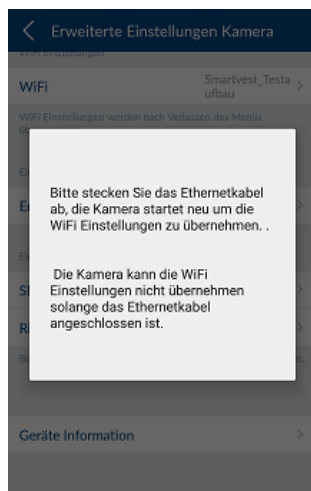

När den här funktionen är aktiverad överskrivs de äldsta inspelningarna med nya när SD-kortet är fullt.

Apparatinformation

Här kan du se firmware-version samt totalt minne och tillgänglig minnesplats.

5.3. Snabbkommandon

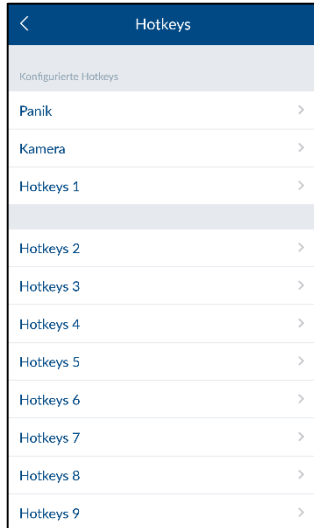

Snabbkommandon

Klicka på de konfigurerade snabbkommandona Panik eller Kamera eller på ett av de 9 konfigurerbara snabbkommandona för att ställa in dem. De konfigurerade och ännu inte konfigurerade snabbkommandona visas åtskilda av en tom rad.

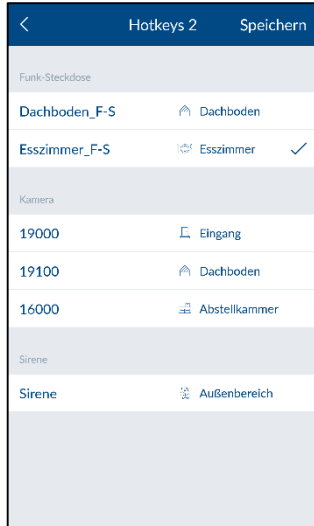

Snabbkommandoinställningar

Välj de komponenter som ska aktiveras från listan över aktorer med hjälp av snabbkommandona.

Tryck på "Spara" för att skapa snabbkommandot med den önskade aktorn.

Snabbkommandot syns därefter i snabbkommandoöversikten (se avsnitt 4.3 Snabbkommandon) och kan aktiveras med ett klick.

5.4. Scenarier

Användningsexempel

Scenarier erbjuder en automatisering hemma hos dig.

Du kan t.ex. använda en rörelsedetektering när någon kommer in i rummet eller en öppningsdetektering när en dörr öppnas till att koppla in ljuskällor som är anslutna till ett trådlöst uttag.

Annars kan du t.ex. använda en detektering via en rörelsedetektor eller en öppningsdetektor till att starta inspelningen för en kamera. På så sätt vet du alltid vem som kommer in i huset och när.

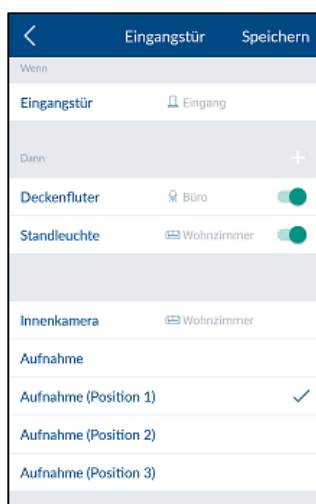

Scenarier

Ur listan över sensorer väljer du de komponenter som du vill förse med ett scenario.

Ett valfritt antal aktörer kan tillordnas varje sensor.

Du kan även avaktivera befintliga konfigurerade scenarier manuellt med PÅ/AV-omkopplaren på komponenternas högra sida tills du vill aktivera dem igen.

Scenarioinställningar

Klicka på plustecknet  för att öppna listan över aktörer. Välj nu ut en eller flera aktörer som du vill lägga till i sensorns scenario och klicka på "Spara".

För trådlösa uttag väljer du också om det trådlösa uttaget ska aktiveras ("På") eller avaktiveras ("Av") vid aktivering av scenariot.

Använder du TVAC19000 panorerings-/lutningsbar kamera som manövreringsorgan kan du starta inspelningen från 1 av 3 förinställda positioner.



Observera:

Du kan ta bort ett manövreringsorgan från listan genom att radera det från listan över manövreringsorgan (ta bort bock)



Observera:

Var noggrann med att se till att ett scenario inte kommer i konflikt med configurationen vid larm.

Exempel:

Om en rörelsedetektor i larmfall kopplat in ett trådlöst uttag så bör du inte skapa något scenario med den rörelsedetektorn utan koppla från samma trådlösa uttag.

5.5. Tidsscheman

Användningsexempel

Tidsscheman används för automatisering och närvarosimulering i ditt hem.

Du kan lägga in tidsscheman för varje trådlöst uttag för att t.ex. under semestern simulera närvaro genom att tända ljuskällor som är anslutna till det trådlösa uttaget.

Eller också kan du t.ex. ansluta julfelysningen till ett trådlöst uttag och aktivera detta bara nattetid via tidsschemat.

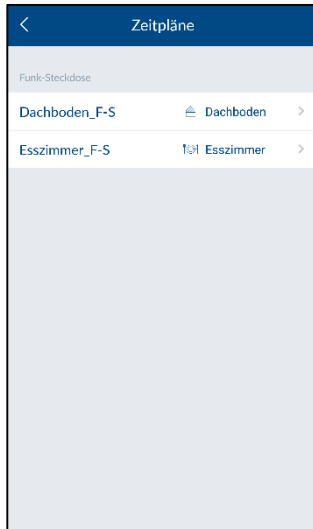

Tidsscheman

Ur listan över trådlösa uttag väljer du det trådlösa uttag där du vill lägga in ett tidsschema.

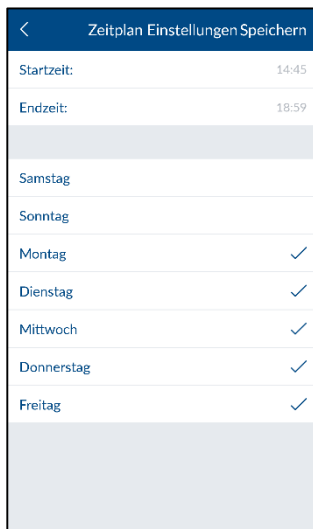

Tidsschemainställningar

Klicka på plustecknet  för att lägga till ett tidsschema.

Välj den start- och sluttid när det trådlösa uttaget ska aktiveras.

Välj ut de veckodagar när detta tidsschema ska utföras.



Hänvisning

Du kan skapa upp till 10 tidsscheman för varje trådlöst uttag.

5.6. Avancerade inställningar

The screenshot shows the 'NetzwerkeinstellungenSpeichern' screen. At the top, there is a toggle switch for 'DHCP' which is currently turned on. Below it, the following settings are displayed:

- IP-Adresse: 192.168.0.50
- Subnetzmaske: 255.255.255.0
- Gateway: 192.168.0.1
- DNS Server: 192.168.0.1

Nätverksinställningar

Som standard är Smartvest inställd på DHCP. Det betyder att Smartvest automatiskt får IP-adress, subnätmask, gateway och DNS-server tilldelad från din router.

Om du vill göra dessa inmatningar manuellt sätter du DHCP på "Av" och gör inmatningarna manuellt.



Hänvisning

Vi rekommenderar att du lämnar DHCP-funktionen på "På".

IP-adress

Tillgängliga IP-adresser för Smartvest hittar du i dina routerinställningar.

Subnätmask

Subnätmasken är beroende av det nät du befinner dig i. Gängse subnätmask är: 255.255.255.0.

Gateway och DNS-server

För gatewayen och DNS-servern för du normalt in routerns IP-adress.



Exempel på manuell inmatning:

IP-adress:	192.168.0.50
Subnätmask:	255.255.255.0
Gateway:	192.168.0.1
DNS-server:	192.168.0.1

Klicka till sist på "Spara" för att säkra dessa data.

Säkerhetsinställningar

I säkerhetsinställningarna kan du ändra apparatsäkerhetskoden och lösenordet till inställningarna för Smartvest. Vi rekommenderar starkt att du ändrar båda lösenorden redan i samband med den första installationen.

Apparatsäkerhetskod

Ange den gamla apparatsäkerhetskoden och därefter den nya apparatsäkerhetskoden. Bekräfta denna igen och klicka på "Spara".



Hänvisning

Apparatsäkerhetskoden ändras automatiskt i centralinställningarna på den terminalenhet där ändringen har genomförts.

För andra terminalenheter måste du ändra apparatsäkerhetskoden i de allmänna inställningarna (se punkt 2.4 Allmänna inställningar) före nästa inloggning.

Lösenord för inställningar

Ange det gamla lösenordet för inställningarna och därefter det nya lösenordet för dessa. Bekräfta detta igen och klicka på "Spara".



Hänvisning

Om du skulle ha glömt din apparatsäkerhetskod eller ditt lösenord för inställningarna kan du återställa dessa genom en reset till standardvärdet "123456".

För att återställa Smartvest till fabriksinställningarna trycker du in resetknappen på Smartvest i 10 sekunder (under drift) med hjälp av ett gem. Pairing med komponenterna och de viktigaste inställningarna bibehålls.

Statuskonfigurering

Välj den status som du vill konfigurera. Så bestämmer du hur din Smartvest ska reagera i olika situationer.

Aktiv

Välj ut de aktorer och sensorer som ska utlösas resp. detektera i statusen "Aktiv".

Utgångsfördröjning

Aktivera utgångsfördröjningen så att du har tillräckligt med tid för att lämna huset efter aktiveringen av Smartvest. Utgångsfördröjningen gäller för både Aktiv och Internt aktiv.



Hänvisning

I statusen "Aktiv" aktiveras som standard alla aktorer och sensorer.

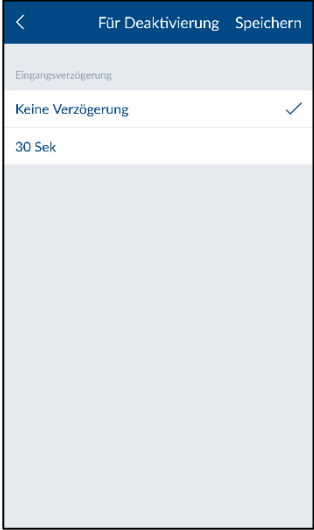



Internt aktiv
Välj ut de aktorer och sensorer som ska utlösas resp. detektera i statusen "Internt aktiv".

Utgångsfördröjning
Aktivera utgångsfördröjningen så att du har tillräckligt med tid för att lämna huset efter aktiveringen av Smartvest. Utgångsfördröjningen gäller för både Aktiv och Internt aktiv.

 **Hänvisning**
I statusen "Internt aktiv" aktiveras som standard alla aktorer och sensorer med undantag av rörelsedetektorer.

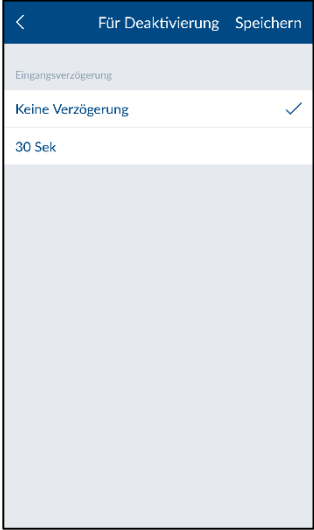
Inaktiv
Ingångsfördröjning
Aktivera ingångsfördröjningen så att du har tillräckligt med tid för att avaktivera Smartvest när du går in i huset.

 **OBS!**
Ingångsfördröjningen innebär en förhöjd säkerhetsrisk, eftersom centralen kan saboteras under denna tid.

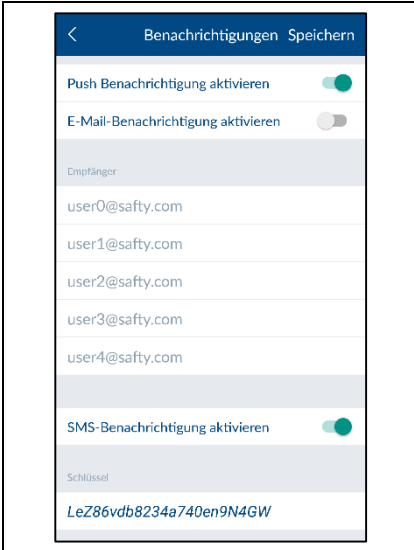

Notiser

Aktivera push-notis

Aktivera push-notis för att få meddelande om statusbyte eller larm på din terminalenhet.

Aktivera e-postnotis

Aktivera e-postnotis för att få meddelande om statusbyte eller larm på din terminalenhet.

Ange din(a) e-postadress(er) i mottagarlistan.

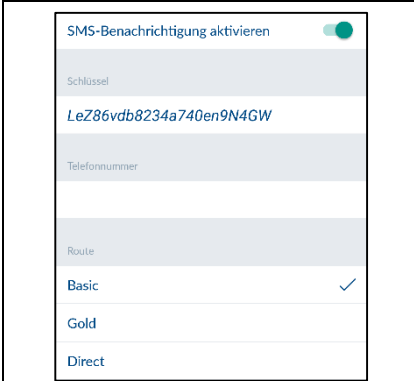

Aktivera SMS-notis

Aktivera SMS-notis för att få meddelande om statusbyte eller larm på din terminalenhet.

För en SMS-notis går du till www.smstrade.de och beställer ett abonnemang som är lämpligt för dig. Efter anmälan får du en verifieringsfråga på din mobiltelefon. Bekräfta den.

Ange nu koden och ditt telefonnummer och välj det valda programmet.



OBS!

"SMS Service" är en produkt från CM Telecom Germany GmbH, Office Frankfurt, Mainfrankenpark 53, 97337 Dettelbach. Används på egen risk. ABUS Security-Center GmbH & Co. KG, Linker Kreuthweg 5, 86444 Affing tar inget ansvar för eventuella skador till följd av att tjänsten har använts.



Firmwareuppdatering





Tryck på "Uppdatering" för att starta firmwareuppdateringen.

Vänta tills meddelandet "Uppdateringen är klar" visas. – Sedan startar centralen om. Nätverkslysdioden blinkar röd under uppstarten.

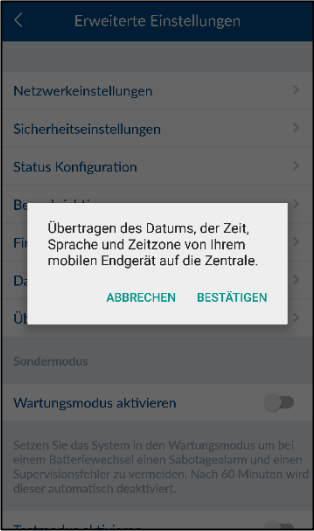

Hänvisning

Genomför helst firmwareuppdateringen när du befinner dig i samma nätverk som Smartvest.

 	<p>Använd tid Klicka på "Använd tid" för att överföra aktuell tidszon och klockslag från din smarttelefon till Smartvest.</p> <hr/> <p>Om Klicka på "Om" för att se aktuell information om Smartvest DID, aktuell firmwareversion och aktuell appversion.</p>
	<p>Speciallägen</p> <p><u>Underhållsläge</u> Sätt systemet i underhållsläge för att undvika sabotagealarm och övervakningsfel vid batteribyte.</p> <p> OBS! Glöm inte att avaktivera underhållsläget igen för normaldriften.</p> <p><u>Testläge</u> Efter aktivering av testläget visas en vy som visar alla händelser, inklusive rörelsedetekteringen. Testläget är bara tillgängligt när systemet är avaktiverat.</p> <p> OBS! Glöm inte att avaktivera testläget igen för normaldriften.</p>
	<p><u>Fjärrkontrolläge</u> Med inställningen "Fjärrkontrolläge" begränsas appens funktioner till funktionerna hos en fjärrkontroll. Den är avsedd för användare som bara ska ha åtkomst till grundfunktionerna, t.ex. dina barn.</p>

6. Tekniska data

Modellnummer		FUAA35000 – Smartvest
Batteri		6 x AA (2 x 3) (1,5V) för nödströmsförsörjning
Batterilivslängd	h	Ø 5
Drifttemperatur	°C	0–40
Frekvens	MHz	868,3
Vikt	g	540
Hygrometer		integrerad
Mått	mm	279,6 x 89,3 x 193,8
Max. antal radiozoner		32
Max. luftfuktighet	%	80
Montering		Montering på sockel eller vägg.
Nätverksanslutning	Mbit.	10/100
Räckvidd	m	Ca 30, beroende på lokala förhållanden
Ljudtryck	dB	Av, lågt (70), högt (90)
Spänningsförsörjning	V	5
Strömförbrukning	mA	Max. 450

Modellnummer		FUHA35000 – Trådlöst uttag
Anslutningar		Jordad kontakt på apparaten (typ: F); jordat uttag på apparaten (typ: F)
Drifttemperatur	°C	0–40
Frekvens	MHz	868
Vikt	g	129
Mått	mm	55 x 99 x 31
Max. luftfuktighet	%	80
Räckvidd	m	Ca 30, beroende på lokala förhållanden
Sabotageövervakning		Nej
Kopplingseffekt	W	< 3680
Signalkontroll		Ja, tidsintervall 3 h
Spänningsförsörjning	V	250 AC

Modellnummer		FUMK35000 – Öppningsdetektor
Batteri		1 x CR2032 (3V)
Batterilivslängd	h	Ø 1 år
Drifttemperatur	°C	0–40
Frekvens	MHz	868,3
Vikt	g	30
Mått	mm	40 x 71 x 14
Max. luftfuktighet	%	80
Montering		Dörr- eller fönstermontering
Räckvidd	m	Ca 30, beroende på lokala förhållanden
Sabotageövervakning		Ja
Signalkontroll		Ja, tidsintervall 3 h

Modellnummer		FUBW35000 – Rörelsedetektor
Batteri		3 x AA (1,5V)
Batterilivslängd	h	Ø 2 år
Drifttemperatur	°C	0–40
Detekteringsmetod		Värmedetektering
Energisparläge	s	120 (efter detekterad rörelse sänder rörelsedetektorn en till varning först efter 120 sekunder)
Detekteringsområde	m	16
Frekvens	MHz	868,3
Vikt	g	163
Mått	mm	61 x 110 x 52
Max. luftfuktighet	%	80
Montering		Montering på vägg Höjd > 2 m
PIR-blickvinkel		Horisontellt: 105° Vertikalt: 45°
Räckvidd	m	Ca 30, beroende på lokala förhållanden
Sabotageövervakning		Ja
Signalkontroll		Ja, tidsintervall 3 h

Modellnummer		FURM35000 – Rök-värme-detektor
Avstängning av ljudet	M	10
Batteri		2 x AA (1,5V)
Batterilivslängd	h	Ø 1 år
Drifttemperatur	°C	0–45
Detekteringsområde	m ²	40
Frekvens	MHz	868,3
Vikt	g	166
Mått	mm	32 x 120
Max. luftfuktighet	%	93
Montering		Takmontering
Räckvidd	m	Ca 30, beroende på lokala förhållanden
Signalkontroll		Ja, tidsintervall 3 h

Modellnummer		FUSG35000 – Siren
Batteri		4 x C (1,5V)
Batterilivslängd	h	Ø 2 år
Drifttemperatur	°C	-10–50
Frekvens	MHz	868,3
Vikt	g	870
Ljusfärg		Röd
Lampor		Lysdioder
Mått	mm	112 x 300 x 102
Max. luftfuktighet	%	80
Montering		Montering på vägg i skyddad utomhusmiljö
PIR-blickvinkel		Horisontellt: 105°, vertikal: 45°
Räckvidd	m	Ca 30, beroende på lokala förhållanden
Sabotageövervakning		Ja
Ljudtryck	dB	Av, lågt (80), högt (100)
Kapslingsklass	IP	44
Signalkontroll		Ja, tidsintervall 3 h
Spänningsförsörjning	V	5
Strömförbrukning	mA	200
Modellnummer		FUBE35000 – Fjärrkontroll

Batteri		1 x CR2032 (3V)
Batterilivslängd	h	Ø 2 år
Drifttemperatur	°C	0–40
Frekvens	MHz	868,3
Vikt	g	22
Mått	mm	30 x 60 x 14
Max. luftfuktighet	%	80
Montering		Dörr- eller fönstermontering
Räckvidd	m	Ca 30, beroende på lokala förhållanden
Sabotageövervakning		Nej
Signalkontroll		Ja, tidsintervall 3 h