



DIC 222-SERIEN

VARNING!

1. Läs dessa instruktioner noga innan du installerar och använder produkten.
2. Kapa inte strömkabeln för att förlänga den. Enheten (transformatorn) fungerar inte med en längre kabel. Koppla inte in enheten innan all kabeldragning är slutförd.

INSTALLATIONSSÄKERHET

1. Håll barn och kringstående borta då produkten installeras. Distraction kan göra att du förlorar kontrollen.
2. Sträck dig inte för långt när du installerar produkten. Behåll hela tiden ordentligt fotfäste och balans. Detta ger bättre kontroll i oväntade situationer.
3. Denna produkt är inte en leksak. Montera den utom räckhåll för barn.

DRIFTSSÄKERHET

1. Använd inte elektriska produkter i explosiva omgivningar, som t.ex. i närheten av brännbar vätska, gas eller damm. Elektriskt drivna produkter kan skapa gnistor som kan antända damm eller ångor.
2. De varningar, försiktighetsåtgärder och instruktioner som tas upp i denna instruktionshandbok kan inte omfatta alla möjliga förhållanden och situationer som kan uppstå. Användaren måste förstå att sunt förnuft och försiktighet är faktorer som inte kan byggas in i produkten, utan dessa måste användaren själv stå för.
3. Utsätt inte produktens strömadapter för regn eller väta. Vatten som kommer in i strömadaptern ökar risken för elstötar.
4. Hantera strömkabeln försiktigt. Dra inte i kabeln när du ska koppla bort kontakten från uttaget. Håll kabeln borta från värme, olja, vassa kanter och rörliga delar. Skadade eller intrasslade kablar ökar risken för elstötar.
5. Adaptern måste passa i uttaget. Modifiera aldrig kontakten på något sätt. Ej modifierade kontakter och överensstämmande uttag minskar risken för elstötar.

VAD SOM FINNS I FÖRPACKNINGEN

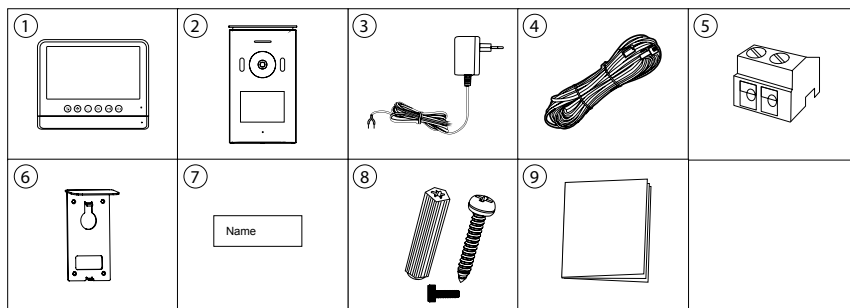

1. Inomhusenhet
2. Utomhusenhet
3. Adapter
4. Kablar
5. Kopplingslist
6. Monteringsplatta
7. Namnbricka
8. Skruvar och pluggar
9. Snabbstartsguide

PRODUKTÖVERSIKT

INOMHUSENHET

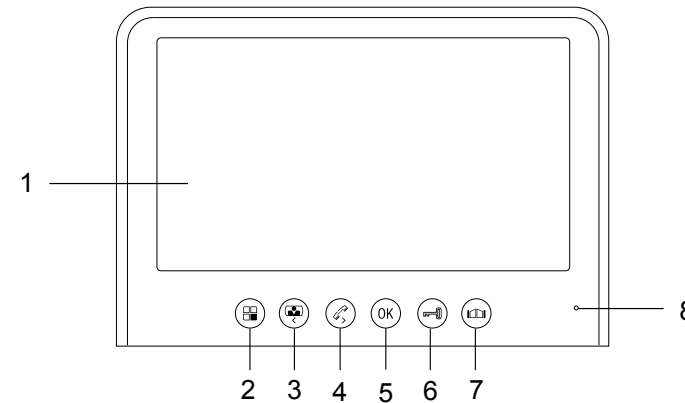

1. Skärm
2. Menyknapp/Gå ur
3. Monitorknapp/vänster-knapp
4. Intercom-knapp/intern ringknapp/höger-knapp
5. OK-knapp
6. Upplåsningknapp för dörr
7. Upplåsningknapp för grind
8. Mikrofon

BESKRIVNING AV LED-INDIKATORER

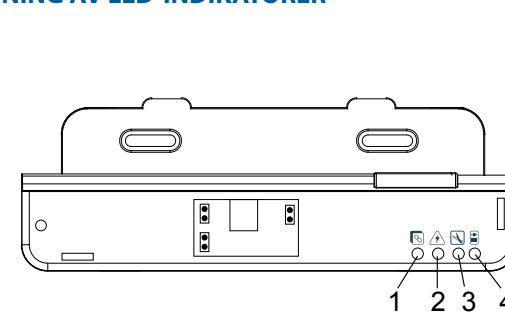

1. RÖD: Felaktigt ansluten extramonitor
BLÅ: **OK** (utan extramonitor - BLÅ)
2. RÖD: Spänning > 16V
BLÅ: Spänning < 16V **OK**
3. RÖD: Felaktigt anslutna utomhuskablar
BLÅ: **OK**
4. RÖD: Förlorad anslutning mellan inomhus och utomhus
BLÅ: **OK**

UTOMHUSENHET

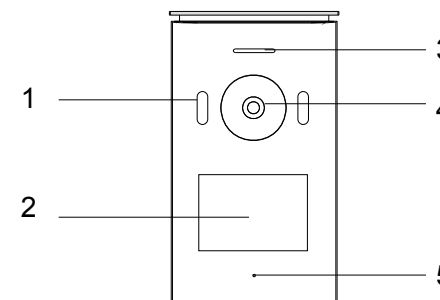

1. Infraröd LED
2. Ringknapp/Namnbricka
3. Högtalare
4. Kameralins
5. Mikrofon
6. Brytare för upplåsningstid

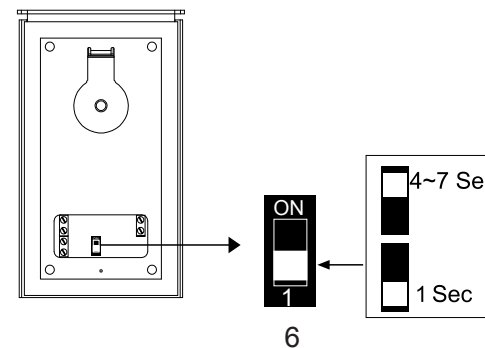

När du installerar utomhusenheten, se till att platsen du installerar den på är torr. Det är viktigt att elektroniken inte blir våt.

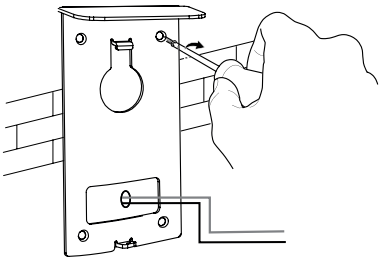

1. Borra hål i väggen och sätt i väggpluggarna i hålen. Placera fästet och dra åt skruvarna.

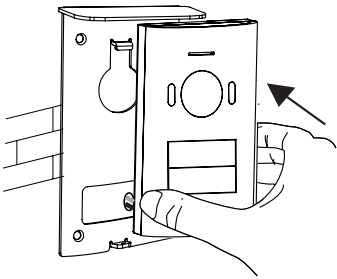

2. Anslut kablarna. Var uppmärksam på färgmarkeringarna.
3. Montera utomhusenheten på fästet. Se till att den sitter fast ordentligt.

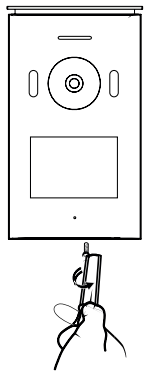

4. Använd den speciella säkerhetsskruven på enhetens undersida för att förhindra stöld.

5. Det går att ändra kamerans vinkel. Ta bort enheten från fästet. Lossa skruven på enhetens baksida (till höger bakom kameran), ändra vinkeln och dra åt skruven igen.

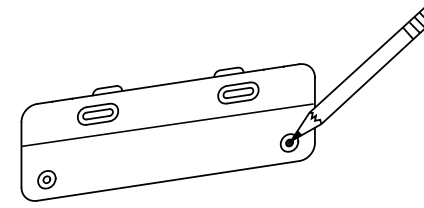

1. Markera installationsplatsen

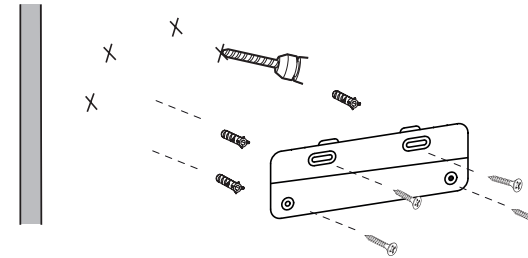

2. Borra ett hål i väggen, sätt i väggpluggarna och skruva fast enheten mot väggen

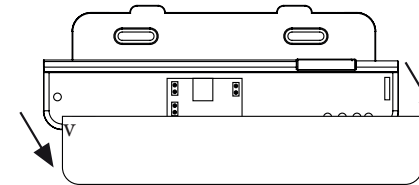

3. Öppna panelen genom att följa pilarnas riktning

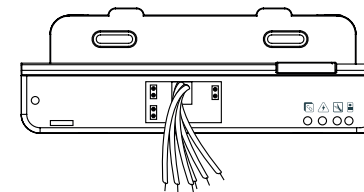

4. Dra ut kablarna ur hålet

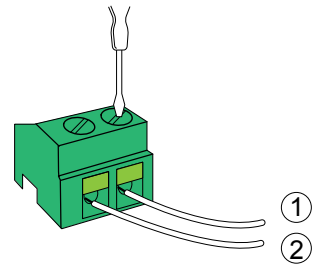

5. Ta ut den gröna kopplingslisten från tillbehörspåsen och anslut kablarna till utomhusenheten

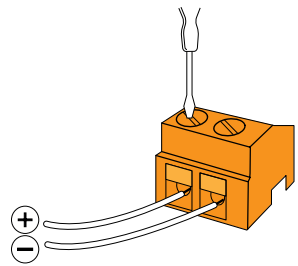
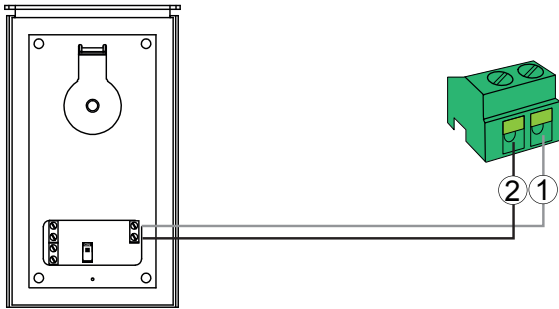

6. Ta ut den orangefärgade kopplingslisten från tillbehörspåsen och anslut kablarna till strömförsörjningen

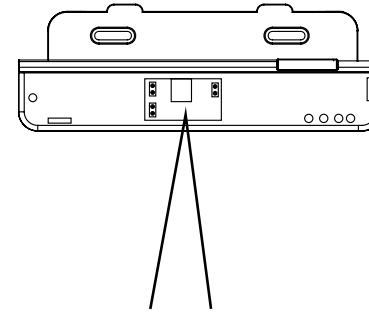
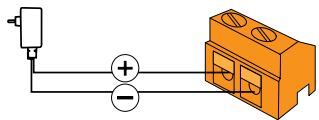

7. Anslut den gröna kopplingslisten till 1.2.
8. Anslut den orangefärgade kopplingslisten till DC 15 V IN

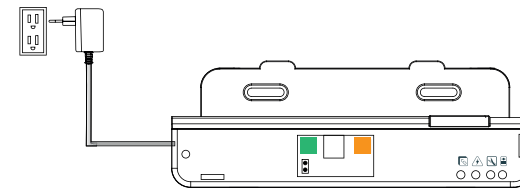
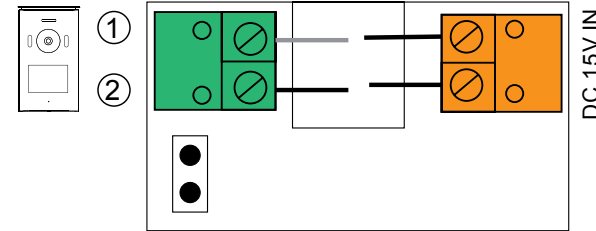

9. Anslut strömmen och kontrollera att kablarna är korrekt anslutna

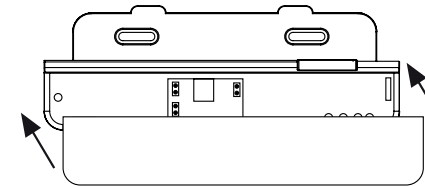

10. Täck för panelen

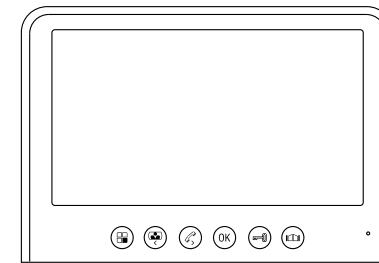

11. Sätt i inomhusmonitorn i det smarta fästet

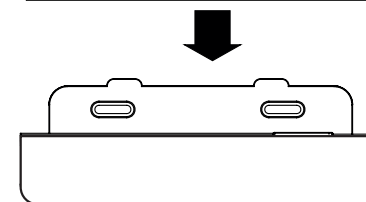

HUR MAN ANSLUTER EN EXTRA MONITOR

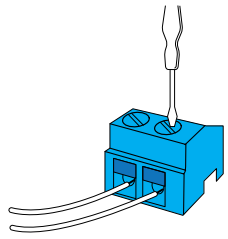

1. Ta ut den blå kopplingslisten från tillbehörspåsen och anslut kablarna till förlängningsheten

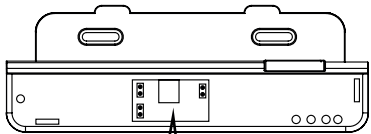
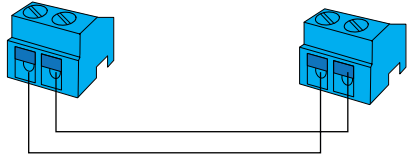

2. Anslut den blå kopplingslisten till 3.4

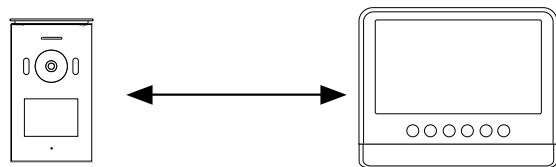
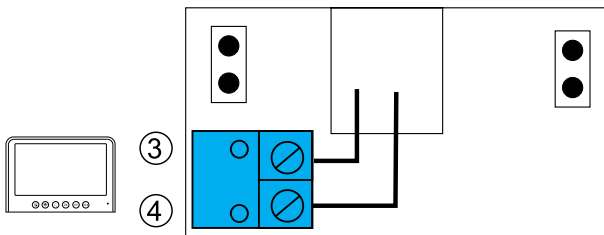



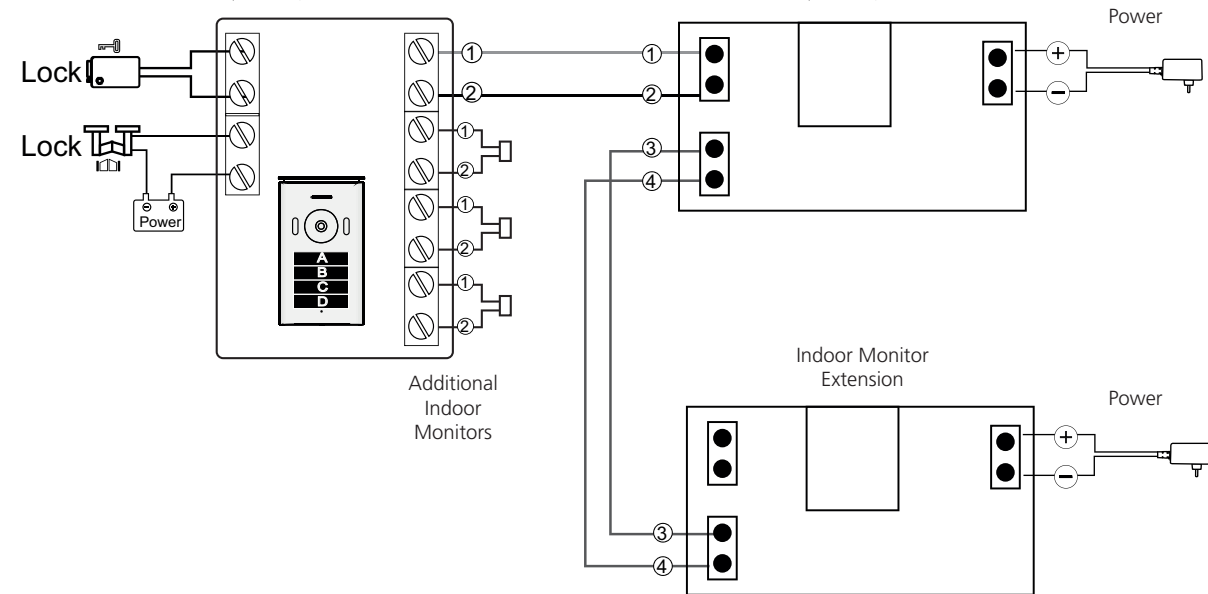
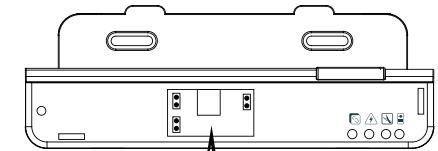
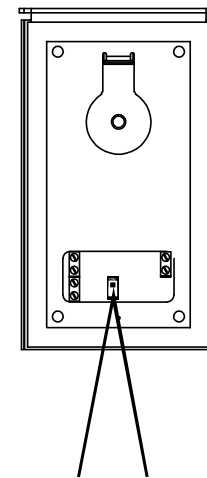
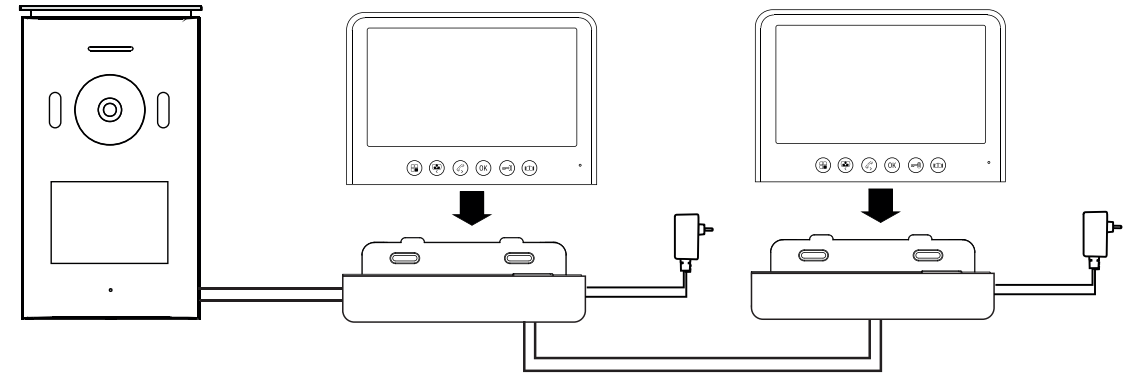



Distance between units	Wiring
1 - 50m	2 x 0.75mm ²
1 - 100m	2 x 1.5mm ²























Extra inomhusmonitorer är tillval beroende på hur många inomhusenheter du avser att använda.

ANVÄNDNING

-  **Intercomfunktion:** När den är i viloläge och en besökare trycker på ringknappen på utomhusenheten kommer inomhusenheten att ringa och du ser en livevy av besökaren på skärmen. Tryck på intercom-knappen för att prata med besökaren
-  **Monitorfunktion:** Tryck på den här knappen på inomhusmonitorn för att se en livevy från utomhusenhetens kamera.
-  **Intern intercom:** När den är i viloläge, tryck och håll in intercom-knappen för att aktivera den interna intercomfunktionen. Använd denna för att kommunicera mellan dina olika inomhusmonitorer.
-  **Låsa upp dörren:** Efter att ha identifierat din besökare kan du trycka på den här knappen för att låsa upp dörren.
-  **Låsa upp grinden:** Efter att ha identifierat din besökare kan du trycka på den här knappen för att låsa upp grinden.
-  **Ta ett foto/video:** Ett foto eller en video tas automatiskt när någon ringer på klockan. I samtals-, Intercom- eller övervakningsläge kommer ett foto eller en video att tas när knappen trycks in. Upp till 100 bilder kan lagras i minnet och om lagringsplatsen är full ersätts den första bilden. Videofiler kan endast lagras på TF-kortet, det går inte att spara videofiler utan ett TF-kort.

IKONÖVERSIKT

	Uppringning		Foton
	Skärm		Videotid
	Intercom		Ställ in antal foton
	Intern uppringning		Foto
	Intern intercom		Video
	Låser upp grind		Justera bildeffekter
	Låser upp dörr		Justera ringsignal och volym
	Huvudmeny		Tidsinställning
	Visa video		Formatering
	Visa foto		Version
	Menyinställningar		

HUVUDMENY

- Tryck på menyknappen för att komma till huvudmenyn.
- Bläddra i menyn genom att använda vänster och höger knapp. Bekräfta ditt val genom att trycka på knappen OK. Använd menyknappen för att backa ett steg.

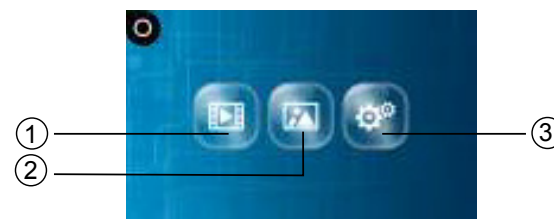

Från denna meny har du åtkomst till följande undermenyer:

1. Videomeny: Du kan bläddra mellan inspelade videoklipp. Du kan även radera filer eller kopiera dem till TF-kortet.
2. Fotomeny: Du kan bläddra mellan dina stillbilder. Du kan även radera filer eller kopiera dem till TF-kortet.
3. Systeminställningsmeny: Från denna meny kan du ändra olika inställningar.

INSTÄLLNINGSMENY

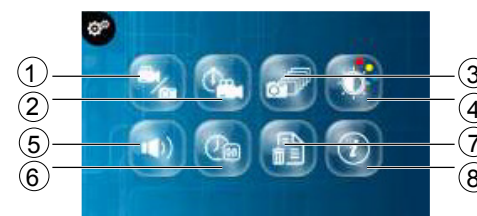

1. Välj foton eller videor
2. Videotid
3. Ställ in antal foton
4. Justera bildeffekter
5. Justera ringsignal och volym
6. Inställning av datum och tid
7. Formatering
8. Versionsinformation

INOMHUSMONITOR

Matarspänning	15V \pm 1A
Skärmstorlek	7" (diagonalt)
Färginställningar	R.G.B.delta
Videosystem	PAL/NTSC
Effektiva bildpunkter	800x3(RGB)x480
Förbrukningsström	500 \pm 200mA
Drifttemperatur	-10°C - +50°C
Driftluftfuktighet	85%(Max)
Bildformat	JPEG
Videoformat	AVI

UTOMHUSKAMERA

Bildsensortyp	1/4" CMOS
Synvinkel	about 100°
Effektiva bildpunkter	1288 (H) x 728 (V)
Minsta ljusstyrka	1Lux/F1.2
Distans för mörkerseende	okolo 0.5m
Effektiv bildyta	640 (H) x 480 (V)
Arbetstemperatur	-10°C - +50°C
Driftluftfuktighet	\leq 85%RH

SÄKERHETSINFORMATION

Försiktighetsåtgärder

- Täck inte över ventilationsöppningarna med föremål såsom tidningar, bordsdukar, gardiner, etc.
- Låt inte denna produkt komma i direkt kontakt med värmekällor eller öppna lågor.
- Produktens normala funktion kan störas av starka elektromagnetiska störningar.
- Denna utrustning är endast avsedd för användning i hemmet.
- Enheten får inte utsättas för stänk eller sänkas ner i vätska.
- Placera inte föremål som innehåller vätska, som t.ex. blomvaser, på produkten.
- Håll ett fritt utrymme på minst 10 cm runt produkten för att säkerställa tillräcklig ventilation.
- Se till att utomhusenheten inte installeras på en plats där den kan bli övertäckt med vatten eller regn.
- Låt inte barn leka med enheten.



Uppfyller alla relevanta europeiska direktiv.



Denna symbol kallas den "överkorsade soptunnan". När denna symbol finns på en produkt eller ett batteri innebär det att de inte ska kastas med hushållssoporna. Vissa kemikalier som finns i elektriska/elektroniska produkter eller batterier kan vara skadliga för människors hälsa och miljön. Kassera alltid elektrisk/elektronisk utrustning och batterier på separata insamlingsplatser, där materialerna de innehåller samlas in och återvinns. Din insats är avgörande för att denna återvinning lyckas och miljön skyddas.

smartwares[®] Europe Jules Verneweg 87 5015 BH Tilburg The Netherlands service.smartwares.eu	NL: 088 5940501 Lokaal tarief
	BE: 078 481094(NL) Lokaal tarief
	BE: 078 481540(FR) Tarif local
	FR: 0825 560 650 18ct/min
	DE: +49 (0) 1805 010762 14Ct./Min. dt. Festnetz, Mobil max. 42Ct./Min
UK: +44 (0) 345 230 1231	
ES: +34 938427589	