



Orderbenämning

NDP20-FP-V1

Induktivt
anpassningstransformatorsystem

Kännetecken

- Anslutning via anslutningsdon V1 (M12 x 1)
- Kompakt konstruktion
- Överföringsavstånd upp till 20 mm

Diagram

Överföringsavstånd

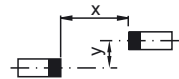
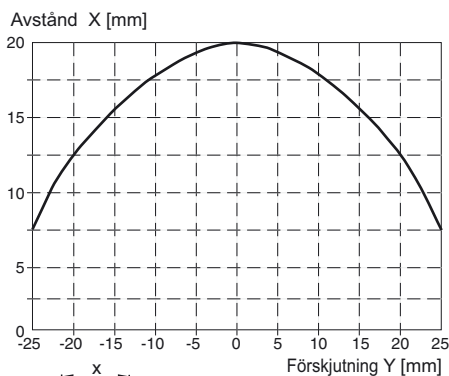

Kungörelsedatum: 2016-08-19 16:11 Datum för utgåva: 2016-08-19 210657_swe.xml

Tekniska data

Allmänna specifikationer

Installation	ej i samma plan
Överföringsavstånd	0 ... 20 mm

Omgivningsförhållande

Omgivningstemperatur	0 ... 50 °C (32 ... 122 °F)
Lagringstemperatur	-25 ... 85 °C (-13 ... 185 °F)

Mekaniska specifikationer

Kapslingsmaterial	PBT
Avkännings yta	PBT
Stommens underdel	PBT
Skyddsklass	IP67
Montering	Montering med skruv
Avstånd till metallväggar B	≥ 150 mm
Säkerhetszon W x H	≥ 150 mm x 25 mm

Allmän information

Anmärkning	Kabeln mellan WIS-modulen och WIS-sändaren får inte vara längre än 5 meter.
------------	---

Norm- och riktlinjekonformitet

Överensstämmelse med direktiv	
EMV-riktlinje 89/336/EWG	EN 61000-6-2:2001, EN 61000-6-4:2001, EN 50295:1999
Standardöverensstämmelse	
Standarder	EN 60947-5-2:2007 IEC 60947-5-2:2007

Godkännanden och certifikat

CCC-godkännande	Produkter, vars max. driftspänning är ≤36 V, kräver inget godkännande och har därför ingen CCC-märkning.
-----------------	--

Avmätning

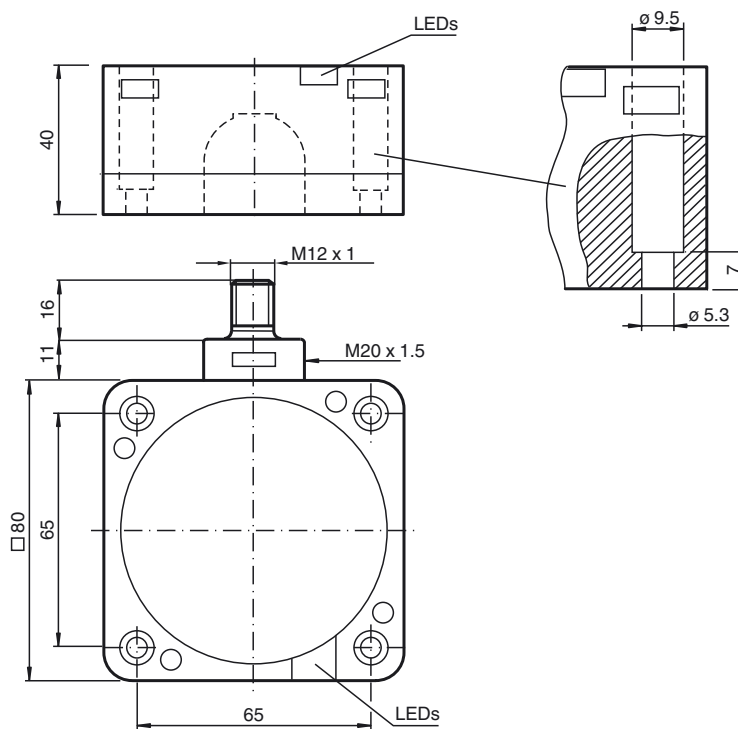

Anslutning

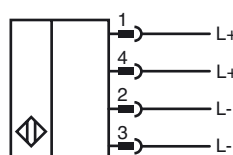

Pinout

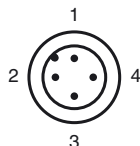

Funktionsbeskrivning

Ett induktivt sändningssystem WIS (wireless inductive system) består alltid av följande fyra komponenter:

- WIS-modul, primär
- WIS-sändare, primär
- WIS-sändare, sekundär
- WIS-modul, sekundär

Den primära WIS-modulen är installerad i den stationära systemdelen och förbunden med en efterkopplad styrenhet (t.ex. SPS). Den primära WIS-sändaren är ansluten till den primära WIS-modulen. Den sekundära WIS-sändaren och den därmed förbundna sekundära WIS-modulen är installerade på den rörliga systemdelen. Till den sekundära WIS-modulen kan flera sensorer anslutas. Om de båda sändarna står mitt emot varandra inom systemets räckvidd överförs elektrisk effekt från primär- till sekundärsidan. De sensorer som är anslutna till den sekundära WIS-modulen försörjs då med elektrisk energi och träder i funktion. Sensorutgångssignalerna sänds i motsatt riktning från sekundär- till primärsidan och finns tillgängliga för vidare bearbetning i systemstyrenheten vid den primära WIS-modulens utgångsklämmor. Sensorsignalernas tillstånd visas dessutom med lysdioder som är tilldelade sensorkanalerna.

En separat utgångssignal Tx på den primära WIS-modulen visar kommunikationstillståndet. High-signal anger kommunikation mellan WIS-sändarna. Detta visas också genom att Tx-lysdioden är tänd.

Effektöverföringen och kommunikationen i systemet kan aktiveras och avaktiveras via EN-ingången på den primära WIS-modulen.

Ingångssignal vid EN	Funktion
+ UB (24 V DC)	Sändning aktiverad
GND eller öppen	Sändning avaktiverad

Funktionskopplingschema

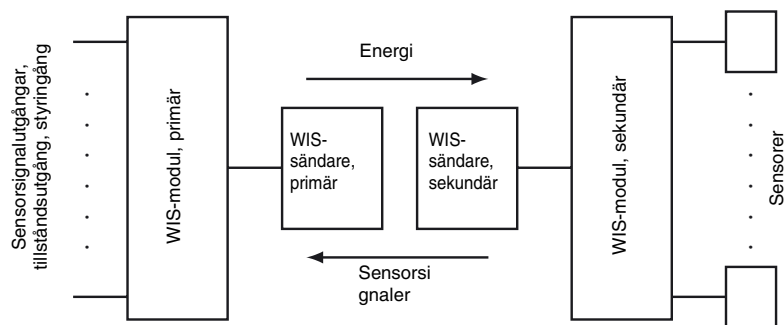

Summan av vilostömmarna hos alla sensorer som är anslutna till den sekundära WIS-modulen får inte vara större än den största överförbara strömstyrkan. Denna kan beräknas utifrån den överförbara effekt som sändarna genererar, dividerad med 12 V.

Monteringsanvisning

Vid överföringen av elektrisk energi från WIS-systemets primärsida till dess sekundärsida kommer WIS-enheterna att värmas upp till cirka 40 K över omgivningstemperaturen.

Vid installation av flera system måste separat kabel dras fram till respektive system.

Vid montering av WIS-enheterna måste minimiavstånd till omgivande metallföremål beaktas. På grund av det induktiva funktionssättet kan närliggande metalldelar värmas upp.

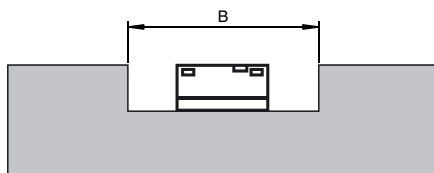

Ytterligare information

Överförbar effekt

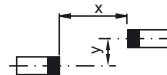
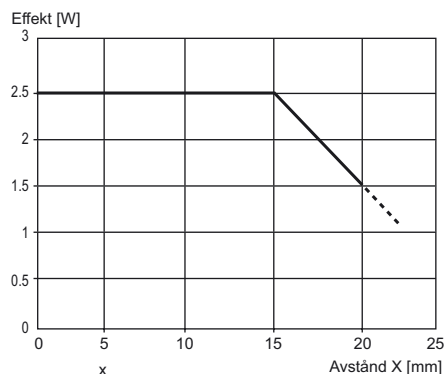

Kungörelsedatum: 2016-08-19 16:11 Datum för utgåva: 2016-08-19 210657_swe.xml

För att överföringskarakteristiken inte ska ändras måste de angivna minivståndet till metallväggar som skjuter in i det fria utrymmet beaktas för båda WIS-enheterna.

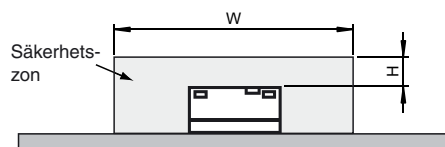

Metallföremål får ej förekomma inom säkerhetsområdet under drift.
Om detta inte kan undvikas måste överföringen stoppas via styringången EN.
Enheternas byggmått finns i databladet