

SEMI-COND. CONTACTOR 3RF2,1-PH. AC 51 20 A
40 DEGREES C 48-460 V / 24 V DC LOW NOISE



Genel teknik veriler:

ürün marka adı		SIRIUS
ürün tanımı		yarı iletken kontaktör
ürün fonksiyonu		Sessiz
kutup sayısı ana devre için		1
IP koruma türü		IP20
ürün tanımı _3 sipariş edilebilir aksesuar		dönüştürücü
üretici ürün no _3 sipariş edilebilir aksesuar		3RF2900-0EA18
ortam sıcaklığı		
• işletim sırasında	°C	-25 ... +60
• depolama sırasında	°C	-55 ... +80
kurulum yüksekliği NN üzerinde yükseklikte maksimum	m	1 000
titreşime dayanıklılığı IEC 60068-2-6 uyarınca		2g
şok mukavemeti IEC 60068-2-27 uyarınca		15g / 11 ms
işletim malzemesi tanımlama işareti DIN 40719 uyarınca genişletilmiş IEC 204-2 uyarınca IEC 750 uyarınca		K
işletim malzemesi tanımlama işareti DIN EN 61346-2 uyarınca		Q

açıcı sayısı yardımcı kontaklar için		0
kapayıcı sayısı yardımcı kontaklar için		0
değiştirici sayısı yardımcı kontaklar için		0

Ana akım devresi:

kapayıcı sayısı ana kontaklar için		1
açıcı sayısı ana kontaklar için		0
işletim akımı		
• AC-1'de 400 V'ta ölçülen değer	A	20
• AC-51'de ölçülen değer	A	20
işletim akımı minimum	mA	500
işletim gerilimi AC'de		
• 50 Hz'de ölçülen değer	V	48 ... 460
• 60 Hz'de ölçülen değer	V	48 ... 460
işletim gerilimine göre çalışma aralığı AC'de		
• 50 Hz'de	V	40 ... 506
• 60 Hz'de	V	40 ... 506
işletim frekansı ölçülen değer	Hz	50 ... 60
izolasyon gerilimi ölçülen değer	V	600
gerilim birimi tristörde ana kontaklar için maksimum izin verilen	V/μs	1 000
ters gerilimi tristörde ana kontaklar için maksimum izin verilen	V	1 200
ters akım tristör	mA	25
Derating ısısı	°C	40
kayıp efektif güç toplam tipik	W	20
şok akımı mukavemeti ölçülen değer	A	600
I²t değeri maksimum	A ² ·s	1 800

Kontrol devresi/ Kumanda:

gerilim türü kontrol besleme gerilimi		DC
kontrol besleme gerilimi 1		
• DC'de		
— ölçülen başlangıç değeri	V	15
— ölçülen bitiş değeri	V	24
kontrol besleme gerilimi		
• DC'de sinyal <0> teşhisi için bitiş değeri	V	5
kontrol akımı		
• minimum kontrol besleme geriliminde		
— DC'de	mA	2
• DC'de ölçülen değer	mA	15

Montaj/ Sabitleme/ Ebatlar:

sabitleme türü		35 mm'lik üstten geçmeli raya vidalı ve tırnaklı sabitleme
-----------------------	--	--

sabitlenme türü sıra montajı		Evet
yiv modeli işletim malzemesi sabitleme vidası		M4
sıkma torku işletim malzemesi sabitleme vidası	N·m	1,5
genişlik	mm	22,5
yükseklik	mm	100
derinlik	mm	140,5





Bağlantılar/ Terminaller:

elektrikli bağlantı modeli ana devre için		yaylı bağlantı
bağlanabilir iletken kesit türü ana kontaklar için		
• tek telli		2x (0,5 ... 2,5 mm ²)
• ince telli		
— kablo uç işlemeli		2x (0,5 ... 1,5 mm ²)
— kablo uç işlemez		2x (0,5 ... 2,5 mm ²)
bağlanabilir iletken kesit türü		
• AWG hatlarında		
— ana kontaklar için		2x (18 ... 14)
— yardımcı ve kontrol kontakları için		1x (AWG 20 ... 12)
bağlanabilir iletken kesit türü yardımcı ve kontrol kontakları için		
• tek telli		0,5 ... 1,5 mm ²
• ince telli		
— kablo uç işlemeli		0,5 ... 2,5 mm ²
— kablo uç işlemez		0,5 ... 2,5 mm ²
bağlanabilir kablo kesiti		
• ana kontaklar için		
— tek telli veya çok telli	mm ²	0,5 ... 2,5
— ince telli		
— kablo uç işlemeli	mm ²	0,5 ... 0,5
— kablo uç işlemez	mm ²	0,5 ... 2,5
• yardımcı ve kontrol kontakları için		
— tek telli	mm ²	0,5 ... 1,5
— ince telli		
— kablo uç işlemeli	mm ²	0,5 ... 2,5
— kablo uç işlemez	mm ²	0,5 ... 2,5
AWG numarası kodlanmış bağlanabilir iletken kesiti olarak		
• ana kontaklar için		14 ... 18
• yardımcı ve kontrol kontakları için		20 ... 12
elektrikli bağlantı modeli yardımcı ve kontrol devreleri için		yaylı bağlantı
izolasyon sıyırma uzunluğu hat		
• ana kontaklar için	mm	7

- yardımcı ve kontrol kontakları için

mm 7

Sertifikalar/ Onaylar:

General Product Approval	EMC	Declaration of Conformity	Test Certificates		
 CSA	 UL		 C-TICK	 EG-Konf.	Typrüfbescheinigung/Werkszeugnis

Test Certificates	other
spezielle Prüfbescheinigung	Umweltbestätigung

Diğer bilgiler

Kısa devre koruması modeli, Sigorta soketinin tipi

https://www.automation.siemens.com/cd-static/material/info/3RF23_eng.pdf

Information- and Downloadcenter (Kataloglar, broşürler, ...)

<http://www.siemens.com/industrial-controls/catalogs>

Industry Mall (Çevrimiçi sipariş sistemi)

<http://www.siemens.com/industrymall>

Cax online generator

<http://support.automation.siemens.com/WW/CAXorder/default.aspx?lang=en&mlfb=3RF23202CA04>

Service&Support (Kılavuzlar, işletme talimatları, sertifikalar, karakteristikler, sık sorulanlar...)

<https://support.industry.siemens.com/cs/ww/en/ps/3RF23202CA04>

Resim veri tabanı (ürün fotoğrafları, 2 boyutlu ebat çizimleri, 3 boyutlu modeller, cihaz devre şemaları, EPLAN Makros, ...)

http://www.automation.siemens.com/bilddb/cax_de.aspx?mlfb=3RF23202CA04&lang=en

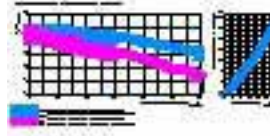
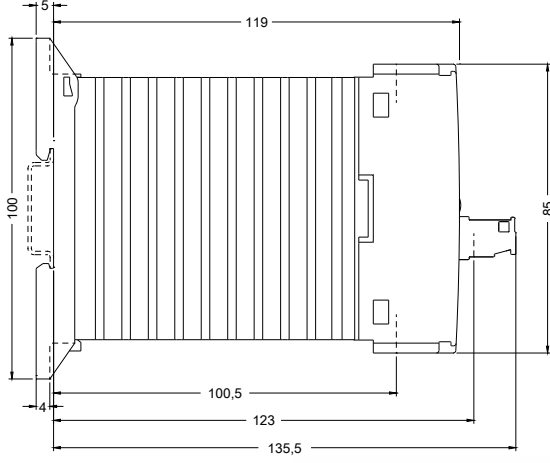
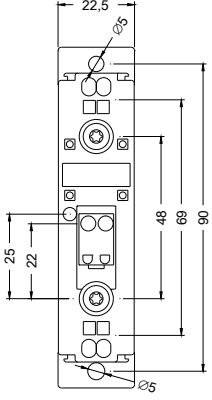

Son deęişiklik:

17.07.2015