

Potentiometer, compact, 22 mm, round, plastic, black, 100k ohm, with holder, screw terminal



ürün marka adı	SIRIUS ACT
ürün tanımı	Potansiyometre
ürün modeli	Kompakt cihaz
ürün tipi tanımı	3SU1
üretici ürün numarası	
• teslimat kapsamındaki tutucu	3SU1500-0AA10-0AA0

Mahfaza

komut yeri sayısı	1
-------------------	---

Çalıştırma düğmesi





çalıştırma elemanı modeli	Düğme
fonksiyon şekli çalıştırma elemanı	kademesiz ayarlanabilir, dönme açısı 280°
renk	
• çalıştırma elemanı	siyah
malzeme çalıştırma elemanı	plastik
form çalıştırma elemanı	yuvarlak
dış çap çalıştırma elemanı	30 mm
maksimum saptırma açısı [°]	280°

Ön halka

ürün bileşeni ön halka	Hayır
Tutucu	
malzeme tutucu	Plastik
Genel teknik veriler	
izolasyon gerilimi	
• anma değeri	500 V
kirlilik derecesi	3
IP koruma türü	IP66, IP67, IP69(IP69K)
• bağlantı terminali	IP20
NEMA koruma türü	NEMA 1, 2, 3, 3R, 4, 4X, 12, 13
şok mukavemeti	
• IEC 60068-2-27 uyarınca	sinüs yarım dalga 50 g / 11 ms
• demiryolu uygulamaları için DIN EN 61373 uyarınca	kategori 1, sınıf B
mekanik kullanım süresi (işletim çevrimleri)	
• tipik	25 000
referans işareti IEC 81346-2:2009 uyarınca	S
referans işareti DIN EN 61346-2 uyarınca	S
Bağlantılar/Terminaller	
elektrik bağlantısı modeli	vida bağlantısı
bağlanabilir iletken kesit türü	
• tek telli kablo uç işlemeli	2x (0,5 ... 0,75 mm ²)
• tek telli kablo uç işlemesiz	2x (1,0 ... 1,5 mm ²)
• ince telli kablo uç işlemeli	2x (0,5 ... 1,5 mm ²)
• ince telli kablo uç işlemesiz	2x (1,0 ... 1,5 mm ²)
• AWG hatlarında	2x (18 ... 14)
sıkma torku tutucudaki vidalar	1 ... 1,2 N·m
sıkma torku	
• vida bağlantısında	0,8 ... 1 N·m
Ortam koşulları	
ortam sıcaklığı	
• işletim sırasında	-25 ... +70 °C
• depolama sırasında	-40 ... +80 °C
Çevre kategorisi işletim sırasında IEC 60721 uyarınca	3M6, 3S2, 3B2, 3C3, 3K6 (10 ... 95% bağıl nemde, ön panel arkasında bulunan tüm cihazlar için işletim esnasında yoğuşmaya izin verilmez)
Montaj/ Sabitleme/ Ebatlar	
yükseklik	40 mm
genişlik	30 mm
form montaj deliği	yuvarlak
montaj çapı	22,3 mm

Montaj apının pozitif toleransı	0,4 mm
montaj ykseklėđi	19,4 mm
montaj geniřliđi	30 mm
montaj derinliđi	46 mm

Sertifikalar/Onaylar

General Product Approval	Declaration of Conformity	Test Certificates
 CSA	 UL	
 EG-Konf.	Miscellaneous	Type Test Certificates/Test Report

other

[Confirmation](#)

Diđer bilgiler

Information- and Downloadcenter (Kataloglar, brořurler, ...)

<http://www.siemens.com/industrial-controls/catalogs>

Industry Mall (evrimii sipariř sistemi)

<https://mall.industry.siemens.com/mall/tr/tr/Catalog/product?mlfb=3SU1200-2PU10-1AA0>

Cax online generator

<http://support.automation.siemens.com/WW/CAXorder/default.aspx?lang=en&mlfb=3SU1200-2PU10-1AA0>

Service&Support (Kılavuzlar, iřletme talimatları, sertifikalar, karakteristikler, sık sorulanlar...)

<https://support.industry.siemens.com/cs/ww/en/ps/3SU1200-2PU10-1AA0>

Resim veri tabanı (rn fotođrafları, 2 boyutlu ebat izimleri, 3 boyutlu modeller, cihaz devre řemaları, EPLAN Makros, ...)

http://www.automation.siemens.com/bilddb/cax_de.aspx?mlfb=3SU1200-2PU10-1AA0&lang=en

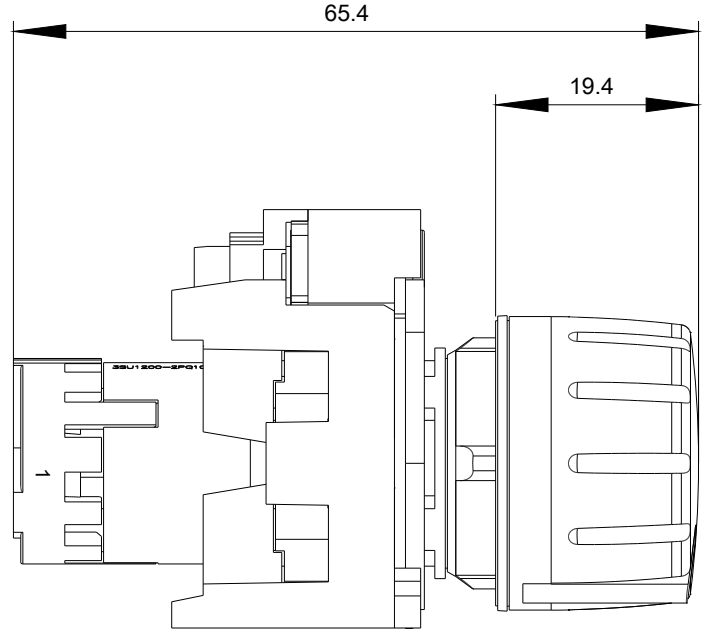
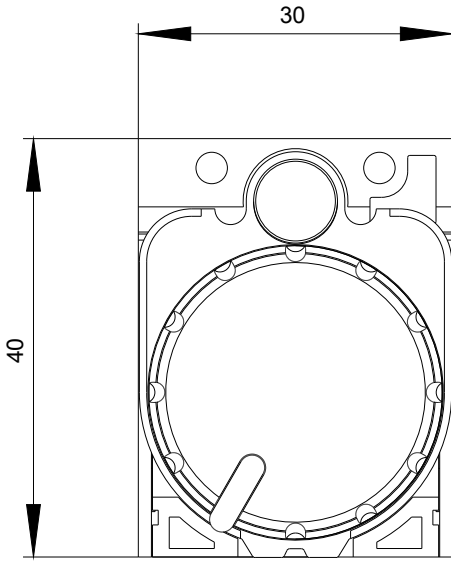

$-R$
100 kOhm

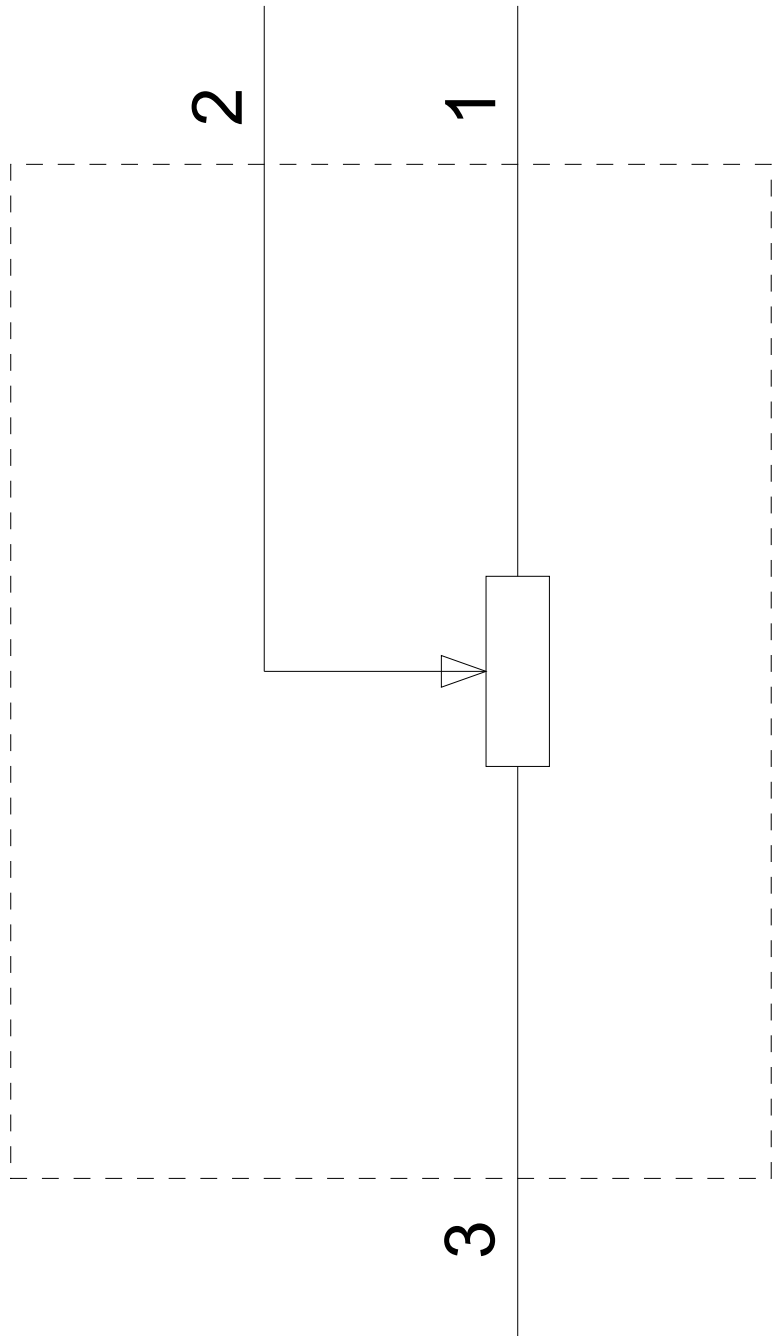

Son deęişiklik:

17.09.2019