

Potentiometer, compact, 22 mm, round, metal, black, 10k ohm, with holder, screw terminal



ürün marka adı	SIRIUS ACT
ürün tanımı	Potansiyometre
ürün modeli	Kompakt cihaz
ürün tipi tanımı	3SU1
üretici ürün numarası	
• teslimat kapsamındaki tutucu	3SU1550-0AA10-0AA0

Mahfaza

komut yeri sayısı	1
-------------------	---

Çalıştırma düğmesi





çalıştırma elemanı modeli	Düğme
fonksiyon şekli çalıştırma elemanı	kademesiz ayarlanabilir, dönme açısı 280°
renk	
• çalıştırma elemanı	siyah
malzeme çalıştırma elemanı	plastik
form çalıştırma elemanı	yuvarlak
dış çap çalıştırma elemanı	30 mm
maksimum saptırma açısı [°]	280°

Ön halka

ürün bileşeni ön halka	Hayır
Tutucu	
malzeme tutucu	Metal
Genel teknik veriler	
izolasyon gerilimi	
• anma değeri	500 V
kirlilik derecesi	3
IP koruma türü	IP66, IP67, IP69(IP69K)
• bağlantı terminali	IP20
NEMA koruma türü	NEMA 1, 2, 3, 3R, 4, 4X, 12, 13
şok mukavemeti	
• IEC 60068-2-27 uyarınca	sinüs yarım dalga 50 g / 11 ms
mekanik kullanım süresi (işletim çevrimleri)	
• tipik	25 000
referans işareti IEC 81346-2:2009 uyarınca	S
referans işareti DIN EN 61346-2 uyarınca	S
Bağlantılar/Terminaler	
elektrik bağlantısı modeli	vida bağlantısı
bağlanabilir iletken kesit türü	
• tek telli kablo uç işlemeli	2x (0,5 ... 0,75 mm ²)
• tek telli kablo uç işlemesiz	2x (1,0 ... 1,5 mm ²)
• ince telli kablo uç işlemeli	2x (0,5 ... 1,5 mm ²)
• ince telli kablo uç işlemesiz	2x (1,0 ... 1,5 mm ²)
• AWG hatlarında	2x (18 ... 14)
sıkma torku tutucudaki vidalar	1 ... 1,2 N·m
sıkma torku	
• vida bağlantısında	0,8 ... 1 N·m
Ortam koşulları	
ortam sıcaklığı	
• işletim sırasında	-25 ... +70 °C
• depolama sırasında	-40 ... +80 °C
Çevre kategorisi işletim sırasında IEC 60721 uyarınca	3M6, 3S2, 3B2, 3C3, 3K6 (10 ... 95% bağıl nemde, ön panel arkasında bulunan tüm cihazlar için işletim esnasında yoğuşmaya izin verilmez)
Montaj/ Sabitleme/ Ebatlar	
yükseklik	40 mm
genişlik	30 mm
form montaj deliği	yuvarlak
montaj çapı	22,3 mm
Montaj çapının pozitif toleransı	0,4 mm
montaj yüksekliği	19,4 mm

montaj genişliđi	30 mm
montaj derinliđi	46 mm

Sertifikalar/Onaylar

General Product Approval	Declaration of Conformity	Test Certificates
 CSA	 UL	 EAC
 EG-Konf.	Miscellaneous	Type Test Certificates/Test Report

other

[Confirmation](#)

Diđer bilgiler

Information- and Downloadcenter (Kataloglar, broşürler, ...)

<http://www.siemens.com/industrial-controls/catalogs>

Industry Mall (Çevrimiçi sipariş sistemi)

<https://mall.industry.siemens.com/mall/tr/tr/Catalog/product?mlfb=3SU1250-2PS10-1AA0>

Cax online generator

<http://support.automation.siemens.com/WW/CAXorder/default.aspx?lang=en&mlfb=3SU1250-2PS10-1AA0>

Service&Support (Kılavuzlar, işletme talimatları, sertifikalar, karakteristikler, sık sorularlar...)

<https://support.industry.siemens.com/cs/ww/en/ps/3SU1250-2PS10-1AA0>

Resim veri tabanı (ürün fotoğrafları, 2 boyutlu ebat çizimleri, 3 boyutlu modeller, cihaz devre şemaları, EPLAN Makros, ...)

http://www.automation.siemens.com/bilddb/cax_de.aspx?mlfb=3SU1250-2PS10-1AA0&lang=en

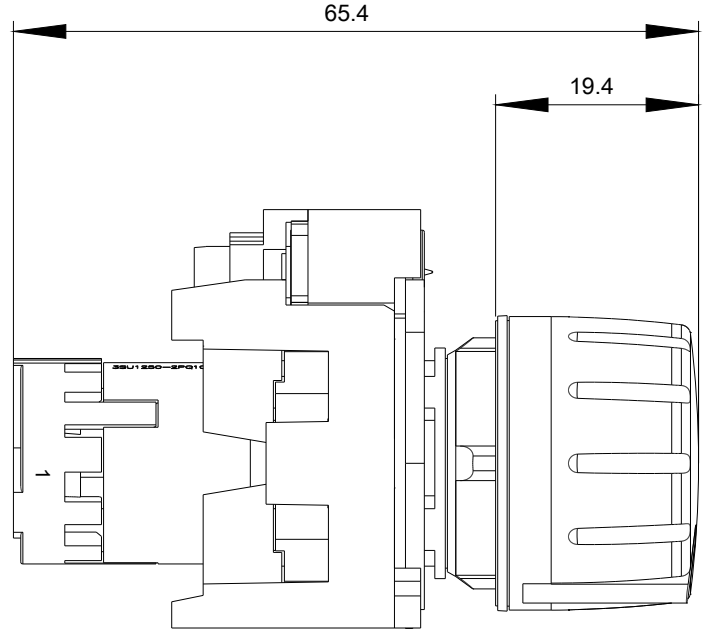
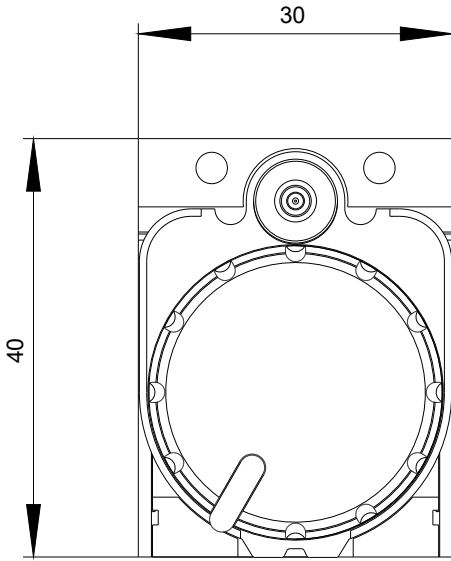

$-R$
10 kOhm

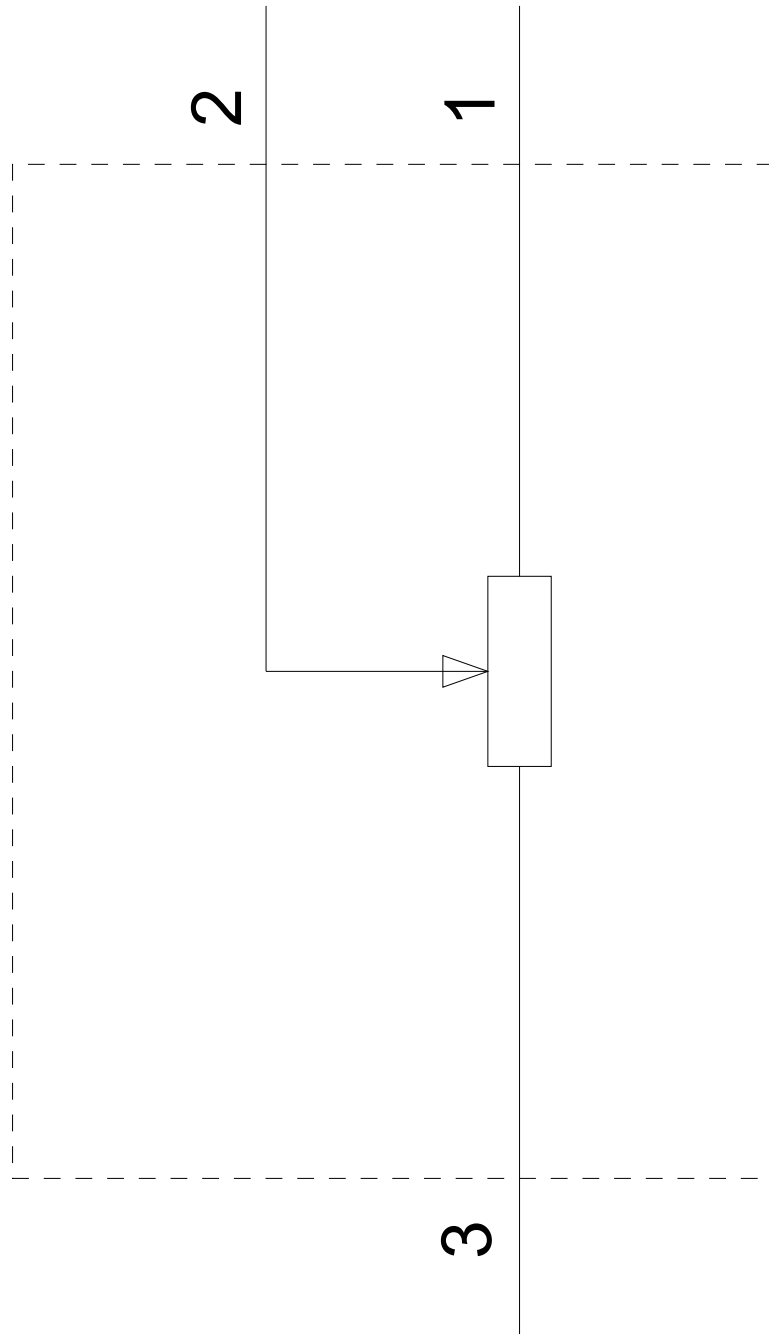

Son deęişiklik:

17.09.2019