

Potentiometer, compact, 22 mm, round, plastic, black, 1k ohm, with holder, screw terminal



ürün marka adı	SIRIUS ACT
ürün tanımı	Potansiyometre
ürün modeli	Kompakt cihaz
ürün tipi tanımı	3SU1
üretici ürün numarası	
• teslimat kapsamındaki tutucu	<a href="#">3SU1500-0AA10-0AA0</a>

### Mahfaza

komut yeri sayısı	1
-------------------	---

### Çalıştırma düğmesi





çalıştırma elemanı modeli	Düğme
fonksiyon şekli çalıştırma elemanı	kademesiz ayarlanabilir, dönme açısı 280°
renk	
• çalıştırma elemanı	siyah
malzeme çalıştırma elemanı	plastik
form çalıştırma elemanı	yuvarlak
dış çap çalıştırma elemanı	30 mm
maksimum saptırma açısı [°]	280°

### Ön halka

ürün bileşeni ön halka	Hayır
<b>Tutucu</b>	
malzeme tutucu	Plastik
<b>Genel teknik veriler</b>	
<b>izolasyon gerilimi</b>	
• anma değeri	500 V
<b>kirlilik derecesi</b>	3
<b>IP koruma türü</b>	IP66, IP67, IP69(IP69K)
• bağlantı terminali	IP20
<b>NEMA koruma türü</b>	NEMA 1, 2, 3, 3R, 4, 4X, 12, 13
<b>şok mukavemeti</b>	
• IEC 60068-2-27 uyarınca	sinüs yarım dalga 50 g / 11 ms
• demiryolu uygulamaları için DIN EN 61373 uyarınca	kategori 1, sınıf B
<b>mekanik kullanım süresi (işletim çevrimleri)</b>	
• tipik	25 000
<b>referans işareti IEC 81346-2:2009 uyarınca</b>	S
<b>referans işareti DIN EN 61346-2 uyarınca</b>	S
<b>Bağlantılar/Terminaller</b>	
<b>elektrik bağlantısı modeli</b>	vida bağlantısı
<b>bağlanabilir iletken kesit türü</b>	
• tek telli kablo uç işlemeli	2x (0,5 ... 0,75 mm <sup>2</sup> )
• tek telli kablo uç işlemesiz	2x (1,0 ... 1,5 mm <sup>2</sup> )
• ince telli kablo uç işlemeli	2x (0,5 ... 1,5 mm <sup>2</sup> )
• ince telli kablo uç işlemesiz	2x (1,0 ... 1,5 mm <sup>2</sup> )
• AWG hatlarında	2x (18 ... 14)
<b>sıkma torku tutucudaki vidalar</b>	1 ... 1,2 N·m
sıkma torku	
• vida bağlantısında	0,8 ... 1 N·m
<b>Ortam koşulları</b>	
<b>ortam sıcaklığı</b>	
• işletim sırasında	-25 ... +70 °C
• depolama sırasında	-40 ... +80 °C
Çevre kategorisi işletim sırasında IEC 60721 uyarınca	3M6, 3S2, 3B2, 3C3, 3K6 (10 ... 95% bağıl nemde, ön panel arkasında bulunan tüm cihazlar için işletim esnasında yoğuşmaya izin verilmez)
<b>Montaj/ Sabitleme/ Ebatlar</b>	
<b>yükseklik</b>	40 mm
<b>genişlik</b>	30 mm
<b>form montaj deliği</b>	yuvarlak
<b>montaj çapı</b>	22,3 mm

Montaj apının pozitif toleransı	0,4 mm
montaj ykseklėđi	19,4 mm
montaj geniřliđi	30 mm
montaj derinliđi	46 mm

#### Sertifikalar/Onaylar

General Product Approval	Declaration of Conformity	Test Certificates
 CSA	 UL	
 EG-Konf.	<a href="#">Miscellaneous</a>	<a href="#">Type Test Certificates/Test Report</a>

#### other

[Confirmation](#)

#### Diđer bilgiler

**Information- and Downloadcenter (Kataloglar, brořurler, ...)**

<http://www.siemens.com/industrial-controls/catalogs>

**Industry Mall (evrimii sipariř sistemi)**

<https://mall.industry.siemens.com/mall/tr/tr/Catalog/product?mlfb=3SU1200-2PQ10-1AA0>

**Cax online generator**

<http://support.automation.siemens.com/WW/CAXorder/default.aspx?lang=en&mlfb=3SU1200-2PQ10-1AA0>

**Service&Support (Kılavuzlar, iřletme talimatları, sertifikalar, karakteristikler, sık sorulanlar...)**

<https://support.industry.siemens.com/cs/ww/en/ps/3SU1200-2PQ10-1AA0>

**Resim veri tabanı (rn fotođrafları, 2 boyutlu ebat izimleri, 3 boyutlu modeller, cihaz devre řemaları, EPLAN Makros, ...)**

[http://www.automation.siemens.com/bilddb/cax\\_de.aspx?mlfb=3SU1200-2PQ10-1AA0&lang=en](http://www.automation.siemens.com/bilddb/cax_de.aspx?mlfb=3SU1200-2PQ10-1AA0&lang=en)

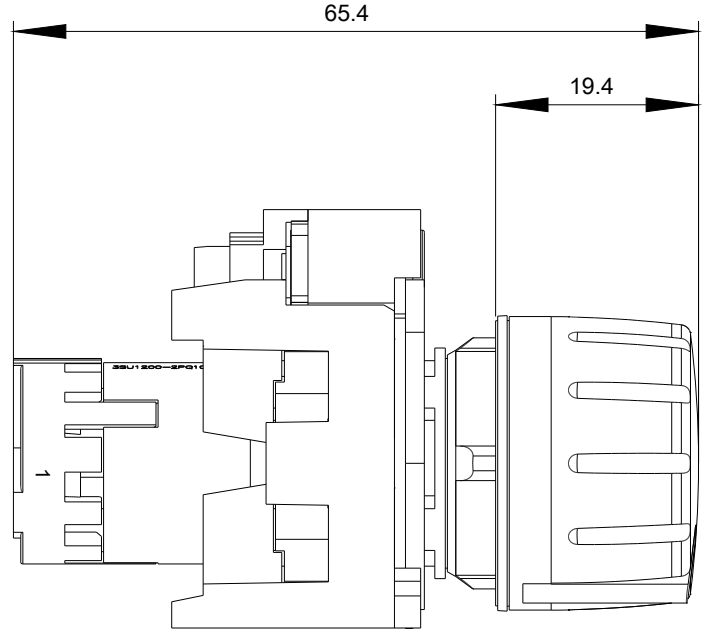
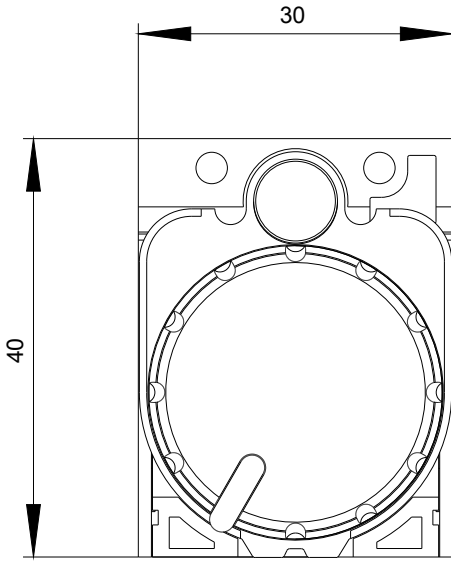

**-R**  
1 KOhm

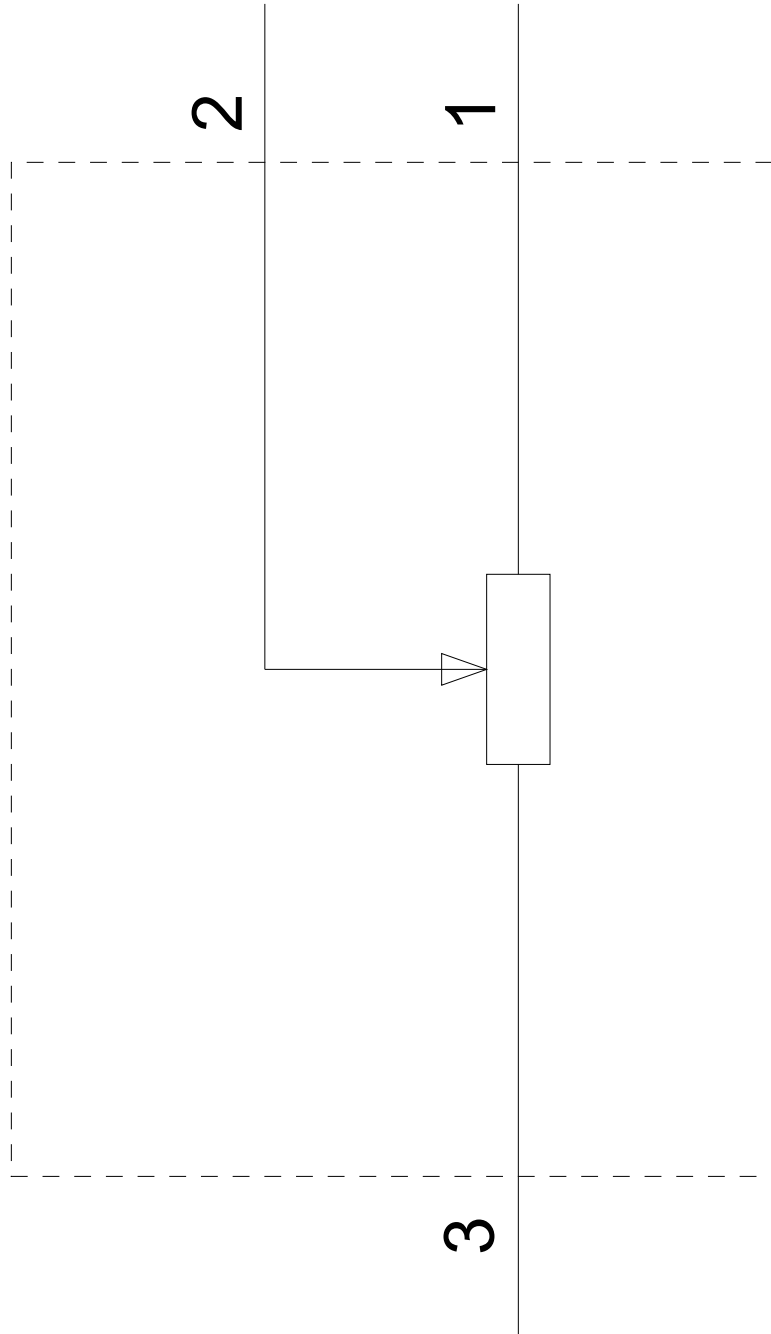

Son deęişiklik:

16.09.2019