



finder[®]
SWITCH TO THE FUTURE

模組化固態繼電器

5 - 15 - 30 - 50A

77
系列



乾燥爐



走廊燈光控制
(賓館, 辦公室, 醫院等)



制熱及製冷



填裝瓶罐
設備



貼標機



包裝機

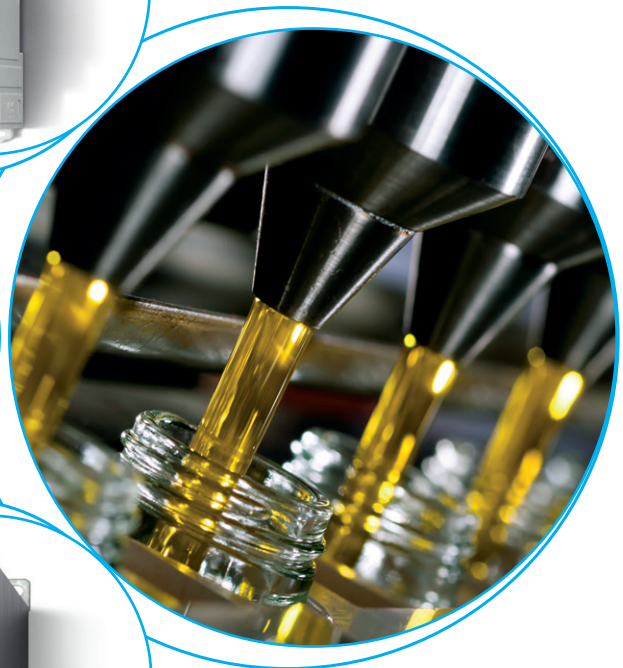

5 A模組化SSR, 1個NO輸出

- 17.5mm外殼
- 60至240 V AC輸出 (含背靠背的SCR)
- 5 kV (1.2/50 μs) 輸入和輸出之間的絕緣
- 提供零點交叉和隨機接通版本
- 高切換速度
- 高耐力
- 靜音切換
- 無火花和反彈切換
- 低控制功率
- 三相通用
- 35 mm導軌 (EN 60715) 安裝

77.01
螺絲端子



* 請參閱L77-3圖表, 第13頁
** 請參閱L77-1和L77-2圖表, 第12頁

如需輪廓圖, 請參閱第16頁

輸出規格

輸出配置

	77.01. x. xxx. 8050		77.01. x. xxx. 8051	
	1個NO (SPST-NO)		1個NO (SPST-NO)	
額定電流 I_N / 最大峰值電流* (10 ms)	A 5/300*		5/300*	
額定電壓	V AC (50/60 Hz) 230		230	
切換電壓範圍	V AC (50/60 Hz) 48...265		48...265	
重複峰值關狀態電壓	V_{pk} 800		800	
額定負載AC7a ($\cos \varphi = 0.8$)	A 5		5	
額定負載AC15	A 5		3	
單相電動機額定值 (230 V AC)	kW —		0.1	
標稱的燈管額定值:				
230 V白熾燈 / 鹵素燈W	1000		800	
日光燈管, 電子穩壓器W	1000		800	
日光燈管, 機電穩壓器W	1000		800	
CFL螺絲螢光省電燈泡 W	800		400	
230 V LED W	800		400	
LV鹵素燈或LED, 電子穩壓器W	800		400	
LV鹵素燈或LED, 機電穩壓器W	1000		800	
最小開關電流@ 230 V	mA 100		100	
典型「關狀態」洩漏電流@ 230 V	mA 0.5		3.5	
最大「開狀態」電壓下降 @ 25 °C和5 A/100 mA	V 0.85/1.5		0.85/1.5	
功率損耗@ 5 A	W 4		4	

輸入規格

	77.01. x. xxx. 8050		77.01. x. xxx. 8051		
標稱電壓 (U_N)	V AC (50/60 Hz)	24	230	24	230
	V DC	12...24	—	12...24	—
額定功率	VA (50 Hz) /W	0.6/0.5	3.6/0.3	0.6/0.5	3.6/0.3
操作範圍	V AC (50/60 Hz)	16...32	90...265	16...32	90...265
	V DC	9.8...32	—	9.8...32	—
必降電壓	V AC (50/60 Hz) /DC	2.4	24	2.4	24

技術資料

電氣壽命	週期	10 • 10 ⁶	10 • 10 ⁶
吸合 / 釋放時間	ms	20/12	9/8
輸入和輸出之間的絕緣 (1.2/50 μs)	kV	5	5
環境溫度	°C	-20...+70**	-20...+70**
防護等級		IP 20	IP 20

認證 (根據類型)



零點交叉接通
建議的應用:

- 燈泡浪湧電流降低 (CFL螺絲螢光省電燈泡 - 精巧型日光燈節能燈和類似裝置)
- 加熱器控制
- 電磁閥、接觸器驅動器

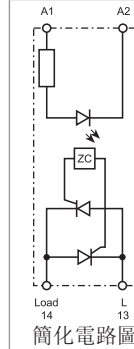

隨機接通

建議的應用:

- 需要較短操作時間的較精細控制 (特別是電動機控制)
- AC輸入相位與AC輸出相位不同

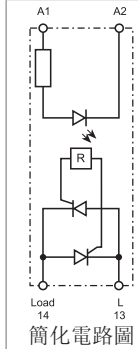

7-15 A 模組化 SSR, 1個NO輸出

- 17.5 mm 外殼
- 莫氏場效電晶體輸出24V及125V直流
- 4 kV (1.2/50 μs) 輸入和輸出之間的絕緣
- 短路保護
- 高切換速度
- 高耐力
- 靜音切換
- 無火花和反彈切換
- 低控制功率
- 適用於鐵路應用
- 35 mm 導軌 (EN 60715) 安裝

77.01
螺絲端子

* 請參閱L77-12和L77-13圖表, 第10頁

如需輪廓圖, 請參閱第16頁

輸出規格

輸出配置

額定電流 I_N / 最大峰值電流 (10 ms)

A

1個NO (SPST-NO)

15/160

額定電壓

V DC

24

切換電壓範圍

V DC

16...32

額定負載DC13

A

5

直流電機功率

kW

0.2

最小開關電流

mA

100

典型「關狀態」洩漏電流

mA

3

最大「開狀態」電壓下降

@ 25 ° C 和 I_N

V

0.06

功率損耗 @ I_N

W

1

輸入規格

標稱電壓 (U_N)

V DC

6...24

額定功率

W

0.5

操作範圍

V DC

4...36

必降電壓

V DC

3

技術資料

電氣壽命

週期

10 · 10⁶

吸合 / 釋放時間

ms

0.05/2

輸入和輸出之間的

絕緣 (1.2/50 μs)

kV

4

環境溫度

° C

-20...+70*

防護等級

IP 20

認證 (根據類型)

CE EAC cULus

77.01.9.024.9024



24 V 直流輸出開關 15 A 額定值

應用在能源, 自動化和機器:

- 電動, 氣動和液壓電磁閥的控制
- 直接控制電機和電磁鐵等負載

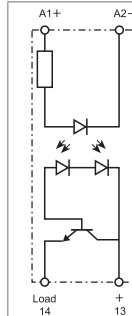

77.01.9.024.9125

110 ... 125 V 直流輸出開關
7 A 額定值

能源, 自動化和機器應用:

- 電動, 氣動和液壓電磁閥的控制
- 直接控制電機和電磁鐵等負載

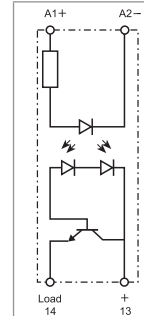

15 A模組化SSR, 1個NO輸出

- 22.5 mm外殼, 散熱片+塑膠蓋
- 24至277 V AC輸出 (含三端雙向可控矽)
- 6 kV (1.2/50 μs) 輸入和輸出之間的絕緣
- 提供零點交叉和隨機接通版本
- 高切換速度
- 高耐力
- 靜音切換
- 無火花和反彈切換
- 低控制功率
- 三相通用
- 「繼電器式」端子排列 (輸入和輸出在相對側)
- 35 mm導軌 (EN 60715) 安裝

77.11
螺絲端子



* 請參閱L77-7圖表, 第13頁
** 請參閱L77-6圖表, 第12頁

如需輪廓圖, 請參閱第16頁

輸出規格

輸出配置

	1個NO (SPST-NO)		1個NO (SPST-NO)	
額定電流 I_N / 最大峰值電流* (10 ms)	A	15/400*	15/400*	
額定電壓	V AC (50/60 Hz)	230	230	
切換電壓範圍	V AC (50/60 Hz)	19...305	19...305	
重複峰值關狀態電壓	V_{pk}	800	800	
額定負載AC7a ($\cos \varphi = 0.8$, @ 25 ° C)	A	20	20	
額定負載AC15	A	15	15	
單相電動機額定值 (230 V AC)	kW	—	0.75	
標稱的燈管額定值:				
230 V白熾燈 / 鹵素燈W		4000	2500	
日光燈管, 電子穩壓器W		4000	2500	
日光燈管, 機電穩壓器W		2000	1000	
CFL螺絲螢光省電燈泡 W		3000	1500	
230 V LED W		3000	1500	
LV鹵素燈或LED, 電子穩壓器W		3000	1500	
LV鹵素燈或LED, 機電穩壓器W		3000	1500	
最小開關電流@ 250 V	mA	100	100	
典型「開狀態」洩漏電流@ 250 V	mA	1	1	
最大「開狀態」電壓下降 @ 25 ° C和15 A	V	1.55	1.55	
功率損耗@ 15 A	W	14	14	

輸入規格

	—		230	—		230
標稱電壓 (U_N)	V AC (50/60 Hz)			V DC		
	V DC	24	—	24	—	—
額定功率	VA (50 Hz) /W	0.4	7.5/0.9	0.4	7.5/0.9	—
操作範圍	V AC (50/60 Hz)	—	40...305	V DC	4...32	—
	V DC	4...32	—	—/2	6/—	—
必降電壓	V AC (50/60 Hz) /DC	—/2	6/—	—/2	6/—	—

技術資料

電氣壽命	週期	10 • 10 ⁶		10 • 10 ⁶	
吸合 / 釋放時間	ms	< 10 / < 10	< 10 / < 30	< 1 / < 10	< 2 / < 25
輸入和輸出之間的絕緣 (1.2/50 μs)	kV	6		6	
環境溫度	° C	- 20...+80**		- 20...+80**	
防護等級		IP 20		IP 20	

認證 (根據類型)



77.11. x. xxx. 8250



零點交叉接通

建議的應用:

- 燈泡浪湧電流降低 (CFL螺絲螢光省電燈泡 - 精巧型日光燈節能燈和類似裝置)
- 加熱器控制
- 電磁閥、接觸器驅動器

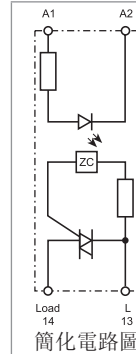

77.11. x. xxx. 8251



隨機接通

建議的應用:

- 需要較短操作時間的精細控制 (特別是電動機控制)

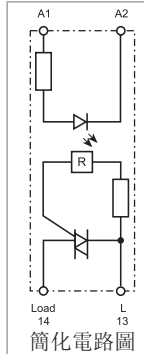

30 A 模組化 SSR, 1個NO輸出

- 22.5 mm 外殼, 散熱片+塑膠蓋
- 60至440 V AC輸出 (含背靠背的SCR)
- 6 kV (1.2/50 μs) 輸入和輸出之間的絕緣
- 提供零點交叉和隨機接通版本
- 高切換速度
- 高耐力
- 靜音切換
- 無火花和反彈切換
- 低控制功率
- 三相通用
- 「繼電器式」端子排列 (輸入和輸出在相對側)
- 35 mm 導軌 (EN 60715) 安裝

77.31

螺絲端子



- * 請參閱L77-5圖表, 第13頁
- ** 請參閱L77-4圖表, 第12頁

如需輪廓圖, 請參閱第16頁

輸出規格

輸出配置

輸出配置	1個NO (SPST-NO)		1個NO (SPST-NO)	
額定電流 I_N / 最大峰值電流* (10 ms)	A	30/520*		30/520*
額定電壓	V AC (50/60 Hz)	400		400
切換電壓範圍	V AC (50/60 Hz)	48...480		48...480
重複峰值關狀態電壓	V _{pk}	1100		1100
額定負載AC7a (cos φ = 0.8)	A	30		30
額定負載AC15	A	20		20
單相電動機額定值 (230 V AC)	kW	—		1.5
標稱的燈管額定值:				
	230 V 白熾燈 / 鹵素燈 W	6000		4500
	日光燈管, 電子穩壓器 W	6000		4000
	日光燈管, 機電穩壓器 W	3000		1800
	CFL 螺絲螢光省電燈泡 W	4000		2500
	230 V LED W	4000		2500
	LV 鹵素燈或LED, 電子穩壓器 W	4000		2500
	LV 鹵素燈或LED, 機電穩壓器 W	4000		2500
最小開關電流@ 400 V	mA	300		300
典型「開狀態」洩漏電流@ 400 V	mA	1		1
最大「開狀態」電壓下降 @ 25 °C 和 30 A	V	0.85		0.85
功率損耗@ 30 A	W	16		16

輸入規格

標稱電壓 (U _N)	V AC (50/60 Hz)	—	230	—	230
	V DC	24	—	24	—
額定功率@ U _{MAX}	VA (50 Hz) / W	0.4	7.5/0.9	0.4	7.5/0.9
操作範圍	V AC (50/60 Hz)	—	40...280	—	40...280
	V DC	4...32	—	4...32	—
必降電壓	V AC (50/60 Hz) / DC	—/2	6/—	—/2	6/—

技術資料

電氣壽命	週期	10 • 10 ⁶		10 • 10 ⁶	
吸合 / 釋放時間	ms	< 10 / < 10	< 10 / < 30	< 1 / < 10	< 2 / < 25
輸入和輸出之間的 絕緣 (1.2/50 μs)	kV	6		6	
環境溫度	°C	-20...+80**		-20...+80**	
防護等級		IP 20		IP 20	

認證 (根據類型)



77.31. x. xxx. 8050

零點交叉接通
建議的應用:

- 燈泡浪湧電流降低 (CFL 螺絲螢光省電燈泡 - 精巧型日光燈節能燈和類似裝置)
- 加熱器控制
- 電磁閥、接觸器驅動器

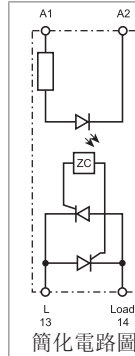

77.31. x. xxx. 8051

隨機接通
建議的應用:

- 需要較短操作時間的較精細控制 (特別是電動機控制)

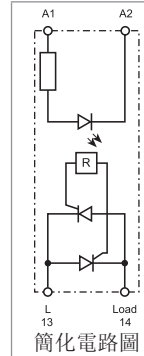

30 A模組化SSR, 1個NO輸出

- 22.5 mm外殼, 散熱片+塑膠蓋
- 60至440 V AC輸出 (含背靠背的SCR)
- 6 kV (1.2/50 μs) 輸入和輸出之間的絕緣
- 提供零點交叉和隨機接通版本
- 高切換速度
- 高耐力
- 靜音切換
- 無火花和反彈切換
- 低控制功率
- 三相通用
- 「接觸器式」端子排列 (輸入和輸出在相鄰側)
- 35 mm導軌 (EN 60715) 安裝

77.31
螺絲端子



* 請參閱L77-5圖表, 第13頁
** 請參閱L77-4圖表, 第12頁

如需輪廓圖, 請參閱第16頁

輸出規格

輸出配置

輸出配置	1個NO (SPST-NO)		1個NO (SPST-NO)	
額定電流 I_N / 最大峰值電流* (10 ms)	A	30/520*	30/520*	
額定電壓	V AC (50/60 Hz)	400	400	
切換電壓範圍	V AC (50/60 Hz)	48...480	48...480	
重複峰值關狀態電壓	V_{pk}	1100	1100	
額定負載AC7a ($\cos \varphi = 0.8$)	A	30	30	
額定負載AC15	A	20	20	
單相電動機額定值 (230 V AC)	kW	—	1.5	
標稱的燈管額定值:				
230 V白熾燈 / 鹵素燈W		6000	4500	
日光燈管, 電子穩壓器W		6000	4000	
日光燈管, 機電穩壓器W		3000	1800	
CFL螺絲螢光省電燈泡 W		4000	2500	
230 V LED W		4000	2500	
LV鹵素燈或LED, 電子穩壓器W		4000	2500	
LV鹵素燈或LED, 機電穩壓器W		4000	2500	
最小開關電流@ 400 V	mA	300	300	
典型「關狀態」洩漏電流@ 400 V	mA	1	1	
最大「開狀態」電壓下降 @ 25 °C和30 A	V	0.85	0.85	
功率損耗@ 30 A	W	16	16	

輸入規格

標稱電壓 (U_N)	V AC (50/60 Hz)	—	230	—	230
	V DC	24	—	24	—
額定功率	VA (50 Hz) /W	0.4	7.5/0.9	0.4	7.5/0.9
操作範圍	V AC (50/60 Hz)	—	40...280	—	40...280
	V DC	4...32	—	4...32	—
必降電壓	V AC (50/60 Hz) /DC	—/2	6/—	—/2	6/—

技術資料

電氣壽命	週期	10 • 10 ⁶		10 • 10 ⁶	
吸合 / 釋放時間	ms	< 10 / < 10	< 10 / < 30	< 1 / < 10	< 2 / < 25
輸入和輸出之間的絕緣 (1.2/50 μs)	kV	6		6	
環境溫度	°C	-20...+80**		-20...+80**	
防護等級		IP 20		IP 20	

認證 (根據類型)



77.31. x. xxx. 8070



零點交叉接通

建議的應用:

- 燈泡浪湧電流降低 (CFL螺絲螢光省電燈泡 - 精巧型日光燈節能燈和類似裝置)
- 加熱器控制
- 電磁閥、接觸器驅動器

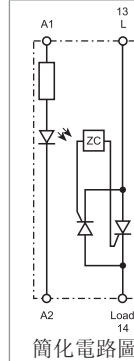

77.31. x. xxx. 8071



隨機接通

建議的應用:

- 需要較短操作時間的精細控制 (特別是電動機控制)

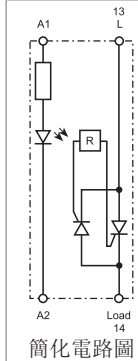

25、40和50 A面板SSR，
「曲棍球式」

- 「曲棍球式」外殼與蓋
- 24至240 V AC輸出
- 零點交叉版本
- 高切換速度
- 高耐力
- 靜音切換
- 無火花和反彈切換
- 低控制功率
- 三相通用
- 「繼電器式」端子排列（輸入和輸出在相對側）
- 利用螺絲安裝在散熱器上

77. x5

螺絲端子（板式夾）



* 請參閱L77-11圖表，第13頁

** 請參閱L77-8、L77-9和L77-10圖表，第13頁

如需輪廓圖，請參閱第16頁

輸出規格

輸出配置

額定電流 I_N / 最大峰值電流* (10 ms)

A

額定電壓

V AC (50/60 Hz)

切換電壓範圍

V AC (50/60 Hz)

重複峰值關狀態電壓

 V_{pk}

標稱的燈管額定值：

230 V白熾燈 / 鹵素燈W

日光燈管，電子穩壓器W

日光燈管，機電穩壓器W

CFL螺絲螢光省電燈泡 W

230 V LED W

LV鹵素燈或LED，電子穩壓器W

LV鹵素燈或LED，機電穩壓器W

最小開關電流@ 250 V

mA

典型「開狀態」洩漏電流@ 250 V

mA

最大「開狀態」電壓

下降@ 25 ° C和 I_N

V

功率損耗@ I_N

W

輸入規格

標稱電壓 (U_N)

V AC (50/60 Hz)

V DC

額定功率@ U_{MAX}

VA (50 Hz) /W

操作範圍

V AC (50/60 Hz)

V DC

必降電壓

V AC (50/60 Hz) /DC

技術資料

電氣壽命

週期

吸合 / 釋放時間

ms

輸入和輸出之間的

絕緣 (1.2/50 μ s)

kV

環境溫度

° C

防護等級

認證（根據類型）

77. 25. x. xxx. 8250



零點交叉接通

- 輸出：25 A/230 V AC
- 建議的應用：
加熱器控制

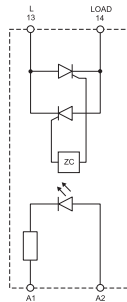

簡化電路圖

77. 45. x. xxx. 8250



零點交叉接通

- 輸出：40 A/230 V AC
- 建議的應用：
加熱器控制

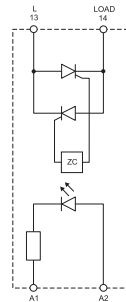

簡化電路圖

77. 55. x. xxx. 8250



零點交叉接通

- 輸出：50 A/230 V AC
- 建議的應用：
加熱器控制

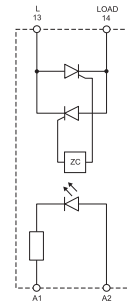

簡化電路圖

輸出配置

1個NO (SPST-NO)

1個NO (SPST-NO)

1個NO (SPST-NO)

額定電流 I_N / 最大峰值電流* (10 ms)

A

25/300*

40/500*

50/520*

額定電壓

V AC (50/60 Hz)

230

230

230

切換電壓範圍

V AC (50/60 Hz)

21.6...280

21.6...280

21.6...280

重複峰值關狀態電壓

 V_{pk}

600

600

600

標稱的燈管額定值：

230 V白熾燈 / 鹵素燈W

2000

4000

6000

日光燈管，電子穩壓器W

2000

4000

6000

日光燈管，機電穩壓器W

1000

2000

3000

CFL螺絲螢光省電燈泡 W

800

3000

4000

230 V LED W

800

3000

4000

LV鹵素燈或LED，電子穩壓器W

800

3000

4000

LV鹵素燈或LED，機電穩壓器W

1000

3000

4000

最小開關電流@ 250 V

mA

120

250

250

典型「開狀態」洩漏電流@ 250 V

mA

10

10

10

最大「開狀態」電壓

下降@ 25 ° C和 I_N

V

1.6

1.6

1.6

功率損耗@ I_N

W

40

64

80

輸入規格

標稱電壓 (U_N)

V AC (50/60 Hz)

—

230

—

230

—

230

V DC

24

—

24

—

24

—

額定功率@ U_{MAX}

VA (50 Hz) /W

—/0.6

2.4/—

—/0.6

2.4/—

—/0.6

2.4/—

操作範圍

V AC (50/60 Hz)

—

90...280

—

90...280

—

90...280

V DC

3...32

—

3...32

—

3...32

—

必降電壓

V AC (50/60 Hz) /DC

—/1

10/—

—/1

10/—

—/1

10/—

電氣壽命

週期

 $10 \cdot 10^6$ $10 \cdot 10^6$ $10 \cdot 10^6$

吸合 / 釋放時間

ms

10/10

40/80

10/10

40/80

10/10

40/80

輸入和輸出之間的

絕緣 (1.2/50 μ s)

kV

5.6

5.6

5.6

環境溫度

° C

-30...+80**

-30...+80**

-30...+80**

防護等級

IP 20

IP 20

IP 20

認證（根據類型）



25、40和50 A面板SSR，
「曲棍球式」

- 「曲棍球式」外殼與蓋
- 48至600 V AC輸出
- 零點交叉版本
- 高切換速度
- 高耐力
- 靜音切換
- 無火花和反彈切換
- 低控制功率
- 三相通用
- 「繼電器式」端子排列（輸入和輸出在相對側）
- 利用螺絲安裝在散熱器上

77. x5
螺絲端子（板式夾）



- * 請參閱L77-11圖表，第13頁
- ** 請參閱L77-8、L77-9和L77-10圖表，第13頁

如需輪廓圖，請參閱第16頁

輸出規格

輸出配置

額定電流 I_N / 最大峰值電流* (10 ms) A

額定電壓 V AC (50/60 Hz)

切換電壓範圍 V AC (50/60 Hz)

重複峰值關狀態電壓 V_{pk}

標稱的燈管額定值：

230 V白熾燈 / 鹵素燈W

日光燈管，電子穩壓器W

日光燈管，機電穩壓器W

CFL螺絲螢光省電燈泡 W

230 V LED W

LV鹵素燈或LED，電子穩壓器W

LV鹵素燈或LED，機電穩壓器W

最小開關電流@ 250 V mA

典型「關狀態」洩漏電流@ 250 V mA

最大「開狀態」電壓

下降@ 25 ° C和 I_N V

功率損耗@ I_N W

輸入規格

標稱電壓 (U_N) V AC (50/60 Hz)

V DC

額定功率@ U_{MAX} VA (50 Hz) / W

操作範圍 V AC (50/60 Hz)

V DC

必降電壓 V AC (50/60 Hz) / DC

技術資料

電氣壽命 週期

吸合 / 釋放時間 ms

輸入和輸出之間的絕緣 (1.2/50 μ s) kV

環境溫度 ° C

防護等級

認證（根據類型）

77. 25. x. xxx. 8650



零點交叉接通

- 輸出：25 A/600 V AC
- 建議的應用：
加熱器控制

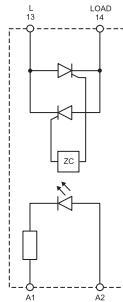

77. 45. x. xxx. 8650



零點交叉接通

- 輸出：40 A/600 V AC
- 建議的應用：
加熱器控制

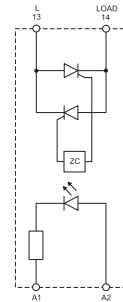

77. 55. x. xxx. 8650



零點交叉接通

- 輸出：50 A/600 V AC
- 建議的應用：
加熱器控制

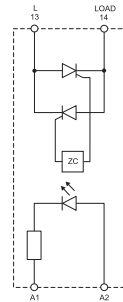

訂購資訊

範例：77系列模組化SSR，單輸出30 A AC，輸入 電壓230 V AC，繼電器式端子排列，零點交叉接通。

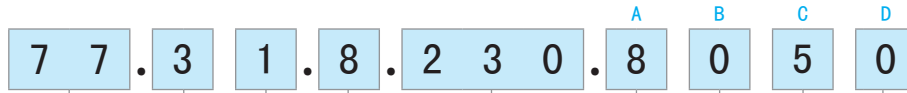

系列	77	3	1	8	2	3	0	8	0	5	0	
類型 / 額定電流	0 = 5/7/15 A輸出 (77.01)		1 = 15 A輸出 (77.11)		2 = 25 A輸出 (77.25)		3 = 30 A輸出 (77.31)		4 = 40 A輸出 (77.45)		5 = 50 A輸出 (77.55)	
極數 / 安裝	1 = 單極，模組化外殼 (塑膠或散熱器 / 塑膠)，DIN導軌安裝		5 = 單極，散熱片或直接面板安裝 (「曲棍球式」)									
輸入版本	0 = DC/AC (50/60 Hz)		8 = AC (50/60 Hz)		9 = DC							
電源電壓	請參閱「輸入規格」											
編碼 / 模組寬度												
77.01.8.230.8050/17.5 mm	5 A		77.11.8.230.8250/22.5 mm		15 A		77.31.8.230.8050/22.5 mm		30 A		77.25.8.230.8250/曲棍球式25 A	
77.01.0.024.8050/17.5 mm	5 A		77.11.9.024.8250/22.5 mm		15 A		77.31.9.024.8050/22.5 mm		30 A		77.25.9.024.8250/曲棍球式25 A	
77.01.8.230.8051/17.5 mm	5 A		77.11.8.230.8251/22.5 mm		15 A		77.31.8.230.8051/22.5 mm		30 A		77.25.8.230.8650/曲棍球式25 A	
77.01.0.024.8051/17.5 mm	5 A		77.11.9.024.8251/22.5 mm		15 A		77.31.9.024.8051/22.5 mm		30 A		77.25.9.024.8650/曲棍球式25 A	
77.01.9.024.9125/17.5 mm	7 A						77.31.8.230.8070/22.5 mm		30 A		77.45.8.230.8250/曲棍球式40 A	
77.01.9.024.9024/17.5 mm	15 A						77.31.9.024.8070/22.5 mm		30 A		77.45.9.024.8250/曲棍球式40 A	
							77.31.8.230.8071/22.5 mm		30 A		77.45.8.230.8650/曲棍球式40 A	
							77.31.9.024.8071/22.5 mm		30 A		77.45.9.024.8650/曲棍球式40 A	
											77.55.8.230.8250/曲棍球式50 A	
											77.55.9.024.8250/曲棍球式50 A	
											77.55.8.230.8650/曲棍球式50 A	
											77.55.9.024.8650/曲棍球式50 A	

D: 接通模式
0 = 零點交叉
1 = 隨機

C: 端子排列
5 = 「繼電器式」(輸入和輸出在相對側)
7 = 「接觸器式」(輸入和輸出在相鄰側)

AB: 輸出電路
(額定電壓範圍)
80 = 230 V AC (77.01),
400 V AC (77.31)
82 = 230 V AC (77.11, 77.x5)
86 = 600 V AC (77.x5)
9024 = 24 V DC
9125 = 110...125 V DC

技術資料

	77.01.8xxx		77.01.9xxx		77.11		77.31		72.25/45/55				
	介電強度	脈衝 (1.2/50 μs)	介電強度	脈衝 (1.2/50 μs)	介電強度	脈衝 (1.2/50 μs)	介電強度	脈衝 (1.2/50 μs)	介電強度	脈衝 (1.2/50 μs)			
輸入和輸出之間	2500 V AC	5 kV	3000 V AC	4 kV	3000 V AC	6 kV	3000 V AC	6 kV	4000 V AC	5.6 kV			
在輸入和接地之間 (散熱片)	—	—	—	—	3000 V AC	6 kV	3000 V AC	6 kV	4000 V AC	5.6 kV			
在輸出和接地之間 (散熱片)	—	—	—	—	2500 V AC	4 kV	4000 V AC	6 kV	4000 V AC	5.6 kV			
EMC規格	參考標準		77.01.8xxx		77.01.9xxx		77.11		77.31		72.25/45/55		
			24 V AC/DC 230 V AC		24 V DC		24 V AC/DC 230 V AC		24 V AC/DC 230 V AC		24 V AC/DC - 230 V AC		
靜電放電	觸點放電	EN 61000-4-2	4 kV		4 kV		4 kV		4 kV		4 kV		
	空氣放電	EN 61000-4-2	8 kV		8 kV		8 kV		8 kV		8 kV		
輻射電磁場 (80...1000 MHz)	EN 61000-4-3	30 V/m		—		20 V/m		30 V/m		—			
電源端子上的快速瞬變 (脈衝串5/50ns, 5和 100 kHz)	EN 61000-4-4	1 kV	4 kV	2 kV		1 kV	3 kV	1 kV	3 kV	2 kV			
電源端子上的電壓脈衝 (浪湧1.2/50 μs)	共同模式	EN 61000-4-5	2 kV		1 kV		3 kV	3 kV	3 kV	3 kV	2 kV		
	差動模式	EN 61000-4-5	1 kV		0.5 kV		0.5 kV	1.5 kV	0.5 kV	1.5 kV	1 kV		
射頻共模電壓 (0.15...230 MHz)	EN 61000-4-6	—		10 V		10 V		10 V		—			
端子	77.01.8xxx		77.01.9xxx		77.11		77.31		72.25/45/55				
											輸入	輸出	
螺絲扭矩	Nm		0.8		0.8		0.8		0.8		0.5	1.2	
最大線徑	mm ²	實心電纜	絞合電纜	實心電纜	絞合電纜	實心電纜	絞合電纜	實心電纜	絞合電纜	實心和絞合電纜			
		1 x 6 / 2 x 4	1 x 4 / 2 x 2.5	1 x 6 / 2 x 4	1 x 4 / 2 x 2.5	1 x 6 / 2 x 4	1 x 6 / 2 x 4	1 x 6 / 2 x 4	1 x 6 / 2 x 4	1 (含套箍)	4 (含套箍)	10 (含叉尖)	4 (含套箍)
剝線長度	mm	AWG	1 x 10 / 2 x 12	1 x 12 / 2 x 14	1 x 10 / 2 x 12	1 x 12 / 2 x 14	1 x 10 / 2 x 12	1 x 10 / 2 x 12	1 x 10 / 2 x 12	1 x 10 / 2 x 12	18 (含套箍)	12 (含套箍)	8 (含叉尖)
		9	9	9	9	9	9	10	10				
其他資料													
環境損失電力	無輸出電流	W	0.5		0.5		0.9		0.9		0.6		
	有額定電流	W	4.0		4.0		14		16		40/64/80		

輸入規格

77. 01

標稱電壓 U_N	輸入編碼	工作範圍				必降電壓 (AC/DC)	輸入電流 I_N , 在 U_N
		AC		DC			
		U_{min}	U_{max}	U_{min}	U_{max}		
V		V	V	V	V	V	mA
24	0. 024	16	32	9. 8	32	2. 4	25
24	9. 024	—	—	4	32	3. 0	18
230	8. 230	90	265	—	—	24	15

77. 11

標稱電壓 U_N	輸入編碼	工作範圍				必降電壓 (AC/DC)	輸入電流 I_N , 在 U_N
		AC		DC			
		U_{min}	U_{max}	U_{min}	U_{max}		
V		V	V	V	V	V	mA
24	9. 024	—	—	4	32	2	11
230	8. 230	40	305	—	—	6	25

77. 31

標稱電壓 U_N	輸入編碼	工作範圍				必降電壓 (AC/DC)	輸入電流 I_N , 在 U_N
		AC		DC			
		U_{min}	U_{max}	U_{min}	U_{max}		
V		V	V	V	V	V	mA
24	9. 024	—	—	4	32	2	11
230	8. 230	40	280	—	—	6	25

77. x5. x. xxx. 8250

標稱電壓 U_N	輸入編碼	工作範圍				必降電壓 (AC/DC)	輸入電流 I_N , 在 U_N
		AC		DC			
		U_{min}	U_{max}	U_{min}	U_{max}		
V		V	V	V	V	V	mA
24	9. 024	—	—	3	32	1	22
230	8. 230	90	280	—	—	10	20

77. x5. x. xxx. 8650

標稱電壓 U_N	輸入編碼	工作範圍				必降電壓 (AC/DC)	輸入電流 I_N , 在 U_N
		AC		DC			
		U_{min}	U_{max}	U_{min}	U_{max}		
V		V	V	V	V	V	mA
24	9. 024	—	—	4	32	1	25
230	8. 230	90	280	—	—	10	10

LED指示

LED	電源電壓
	關
	接通

LED (77. 01. 9. 024. 9xxx 適用)	短路*
	沒有
	是

* 要恢復正常運行，必須斷開電源，解決短路，然後恢復供電。

D

輸出規格

L77-1 輸出RMS電流與環境溫度
77.01.0.024.805x @ 32 V DC

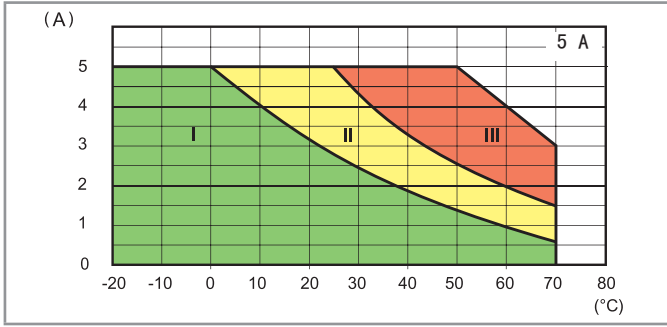

L77-2 輸出RMS電流與環境溫度
77.01.8.230.805x @ 265 V AC

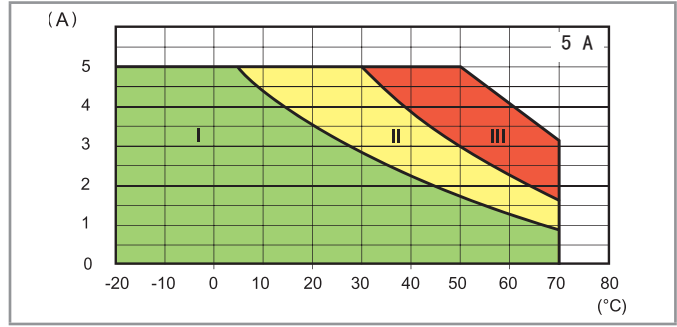

- I - 成組安裝的模組式SSR (無間隙)
- II - 成組安裝的模組式SSR (每個SSR間距9 mm)
- III - 個別安裝在自由空氣中的模組化SSR (來自附近組件的影響不顯著)

L77-12 直流電流輸出對比環境溫度
77.01.9.024.9024 @ 32 V DC

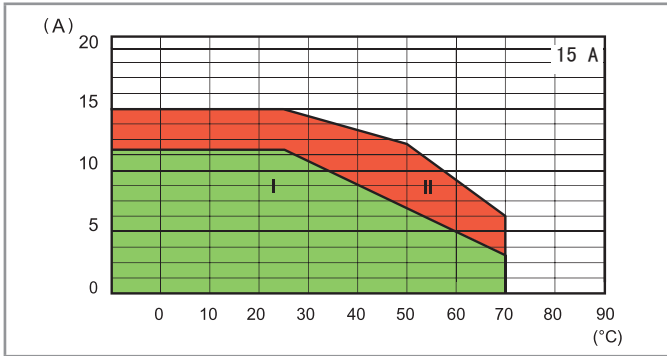

L77-13 直流電流輸出對比環境溫度
77.01.9.024.9125 @ 32 V DC

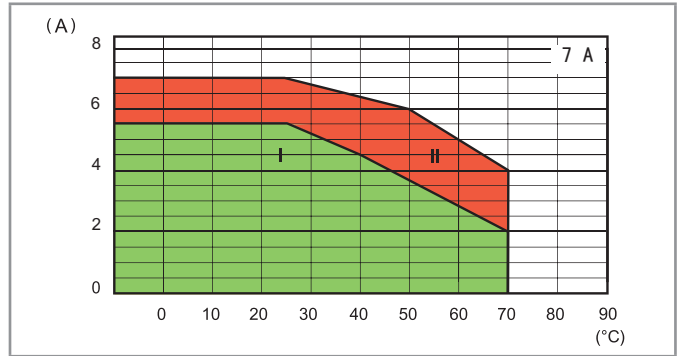

- I - 成組安裝的模組式SSR (無間隙)
- II - 模組化SSR單獨安裝在自由空氣中, 或具有間隙≥9毫米, 這表示附近部件影響不顯著

L77-6 輸出RMS電流與環境溫度
77.11.x.xxx.82xx

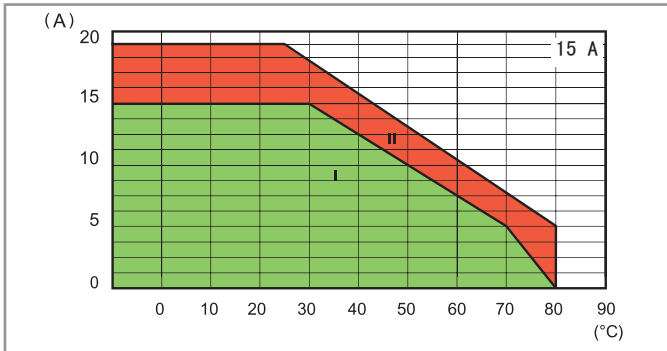

L77-4 輸出RMS電流與環境溫度
77.31.x.xxx.80xx

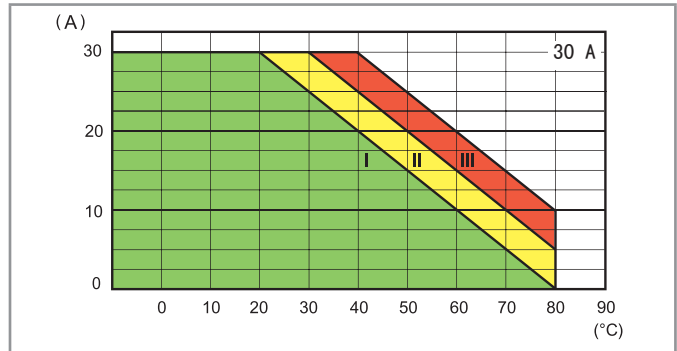

- I - 成組安裝的模組式SSR (無間隙)
- II - 個別安裝在自由空氣中的模組化SSR, 或彼此之間的間距 ≥ 20mm, 這意味著來自附近組件的影響不顯著
- III - 成組安裝的模組式SSR (每個SSR間距20 mm)
- III - 個別安裝在自由空氣中的模組化SSR, 或彼此之間的間距 ≥ 40mm, 這意味著來自附近組件的影響不顯著

輸出規格

L77-10 輸出RMS電流與環境溫度
77.25.x.xxx.8x50

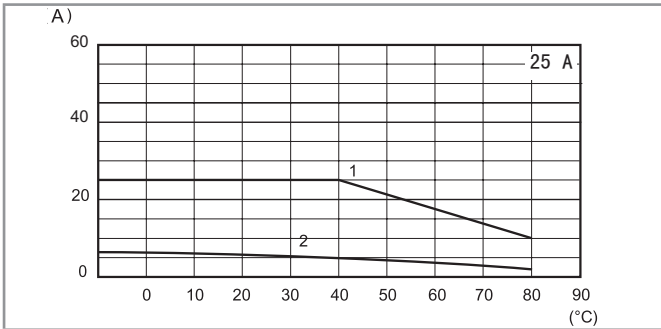

- 1 - 安裝在077.25散熱片 (2 K/W) 上
- 2 - 個別安裝在自由空氣中

L77-9 輸出RMS電流與環境溫度
77.45.x.xxx.8x50

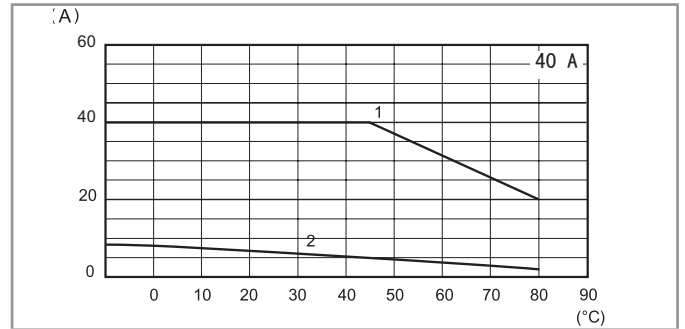

- 1 - 安裝在077.55散熱片 (0.9 K/W) 上
- 2 - 個別安裝在自由空氣中

L77-8 Output RMS current v ambient temperature
77.55.x.xxx.8x50

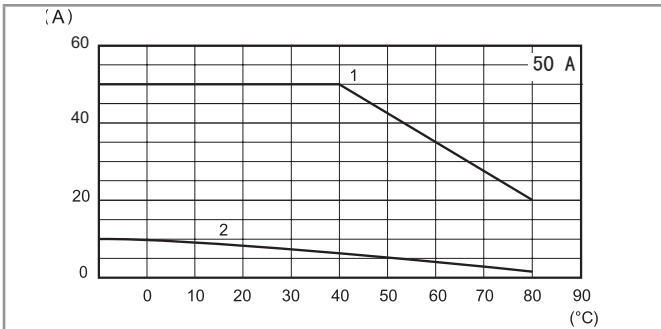

- 1 - 安裝在077.55散熱片 (0.9 K/W) 上
- 2 - 個別安裝在自由空氣中

L77-3 浪湧峰值電流 (AC) 與浪湧時間
77.01.x.xxx.80xx

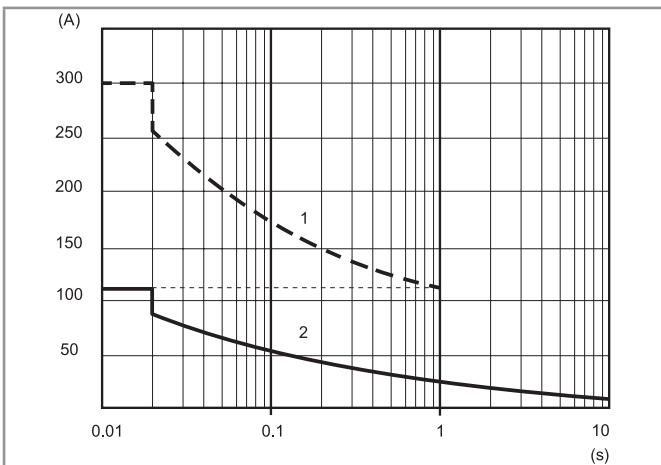

L77-5 浪湧峰值電流 (AC) 與浪湧時間
77.31.x.xxx.80xx

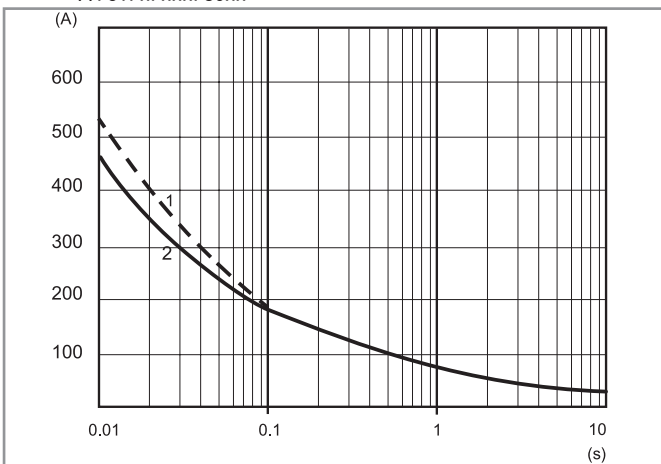

L77-7 浪湧峰值電流 (AC) 與浪湧時間
77.11.x.xxx.82xx

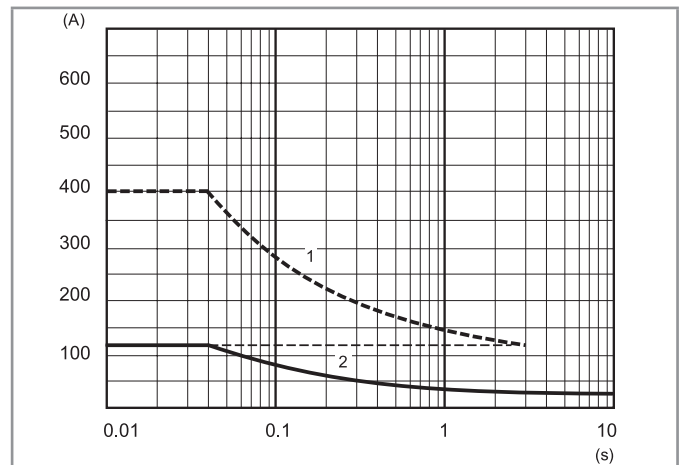

L77-11 浪湧峰值電流 (AC) 與浪湧時間
77x5.x.xxx.8x50

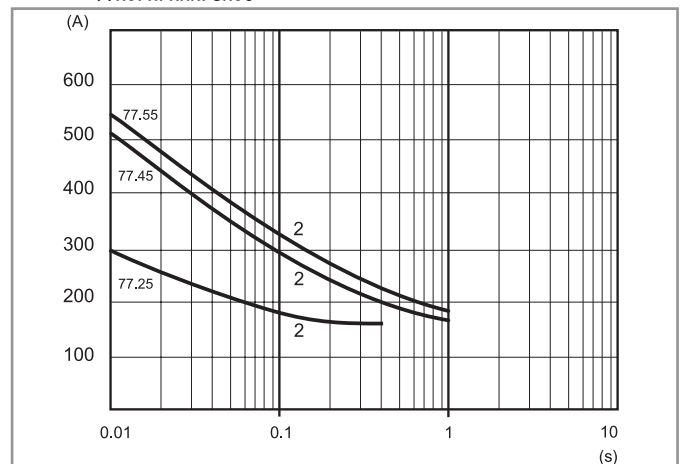

- 3 - 「冷」條件 (環境溫度= 23° C, 過去15分鐘內無輸出電流)
- 4 - 「熱」條件 (環境溫度= 50° C, 額定輸出電流)

輸出規格

最大建議切換頻率（週期/小時，佔空比為50%）

負載	77.01.8xxx	77.01.9xxx	77.11	77.31	77.25	77.45	77.55
5 A 230 V (AC1)	5000	—	—	—	—	—	—
5 A 24 V DC L/R = 20 ms	—	3600	—	—	—	—	—
1 A (AC15)	10000	—	—	—	—	—	—
0.5 A (AC15)	20000	—	—	—	—	—	—
15 A 305 V $\cos \varphi = 0.8$	—	—	1800	—	—	—	—
15 A 305 V $\cos \varphi = 0.5$	—	—	1200	—	—	—	—
30 A 480 V $\cos \varphi = 0.8$	—	—	—	1800	—	—	—
30 A 480 V $\cos \varphi = 0.5$	—	—	—	1200	—	—	—
25 A 230 V $\cos \varphi = 0.7$	—	—	—	—	1800	—	—
40 A 230 V $\cos \varphi = 0.7$	—	—	—	—	—	1800	—
50 A 230 V $\cos \varphi = 0.7$	—	—	—	—	—	—	1800

其他資料

	77.01.8xxx	77.01.9xxx	77.11	77.31	77.25	77.45	77.55
臨界上升電壓dv/dt 無輸入控制 (柵極開啟) @ $T_j = 125^\circ \text{C}$	> 1000 V/ μs	> 1000 V/ μs	> 500 V/ μs > 10 V/ μs (且di/dt = 20 A/ms)	> 1000 V/ μs	300 V/ μs (. . 8250) 500 V/ μs (. . 8650)	500 V/ μs (. . 8250) 1000 V/ μs (. . 8650)	1000 V/ μs (. . 8250) 1000 V/ μs (. . 8650)
臨界上升電流di/dt @ $T_j = 125^\circ \text{C}$	> 50 A/ μs	> 50 A/ μs	> 50 A/ μs	> 150 A/ μs	—	—	—
I^2t , 用於熔斷 @ $t_p = 10 \text{ ms}$	450 A ² s	450 A ² s	1000 A ² s*	1350 A ² s**	450 A ² s	1250 A ² s	1350 A ² s

建議用於短路保護（適用於半導體的超快速類型）的保險絲（取決於應用）：

* 20 A, 660 V AC, 10 x 38 mm, 200 kA, 360 A²s。

** 30 A, 660 V AC, 10 x 38 mm, 200 kA, 1000 A²s。

接線圖

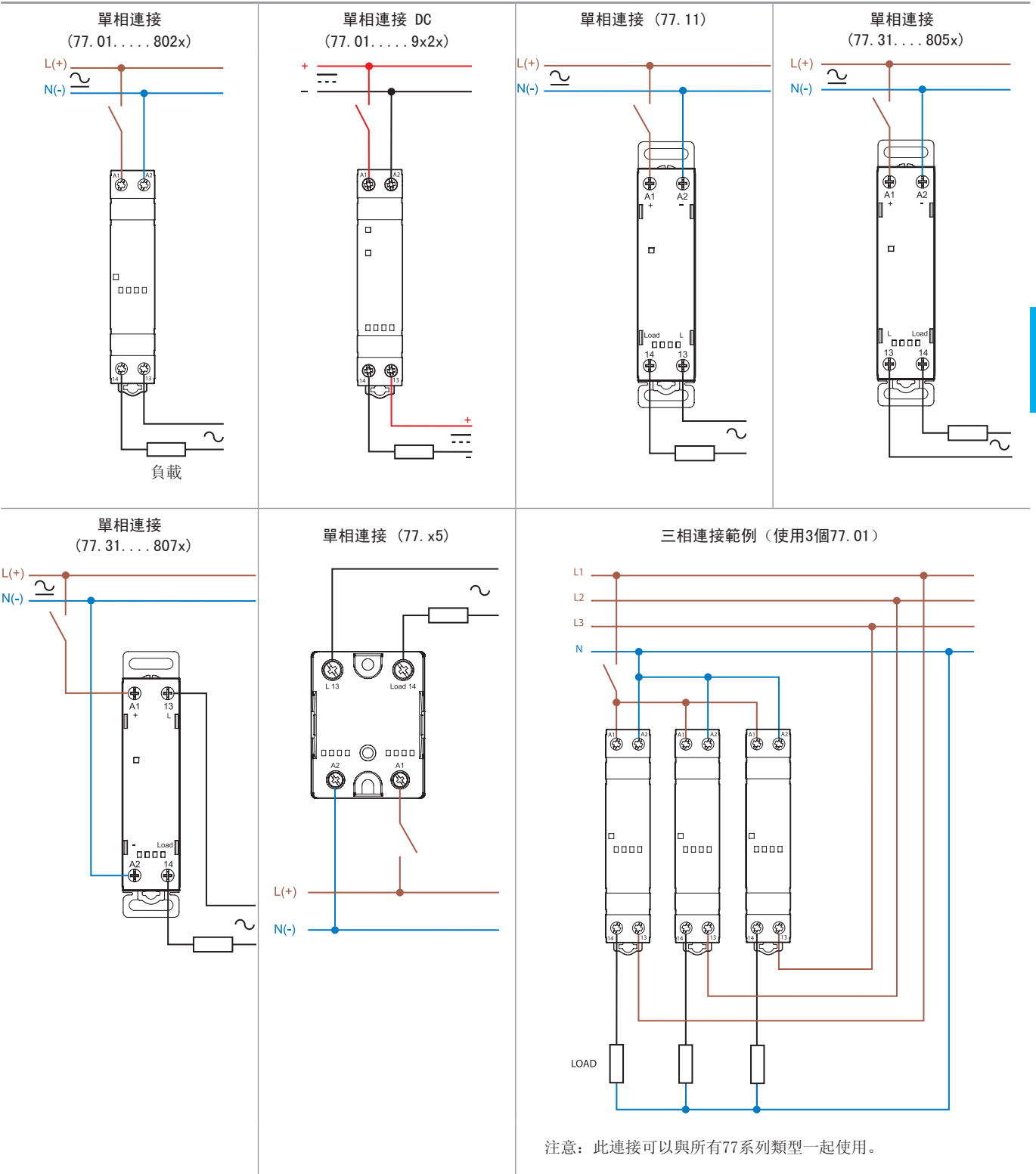

D

輪廓圖

77.01
螺絲端子

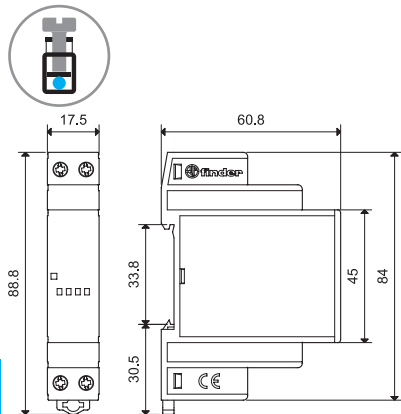

77.11/31
螺絲端子

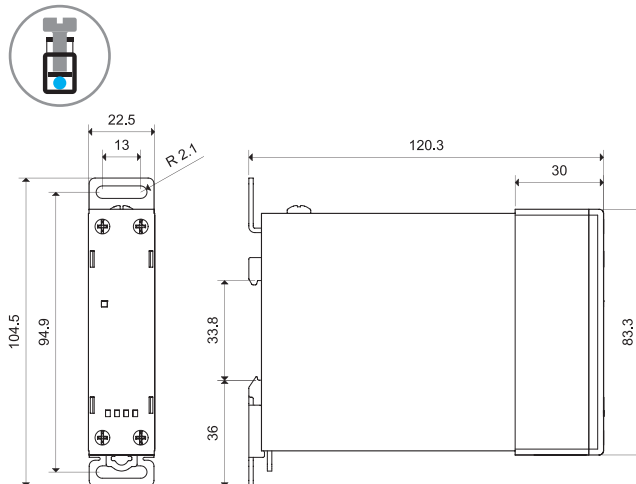

77.01 DC
螺絲端子

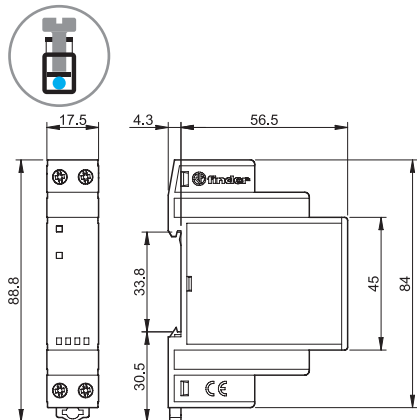

77.x5
螺絲端子 (板式夾)

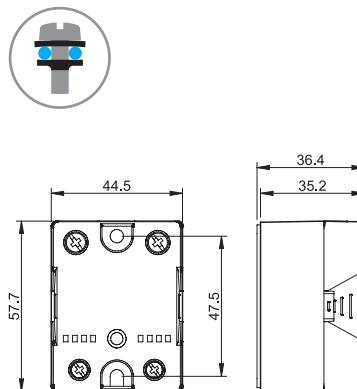

配件



用於面板安裝的轉接器，塑膠，17.5 mm寬，只限77.01

020.01

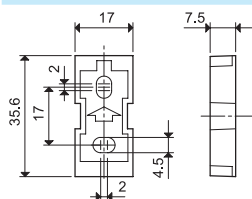

用於軌道安裝的分離器，塑膠，9 mm寬

022.09

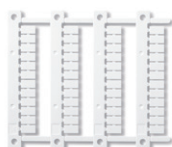
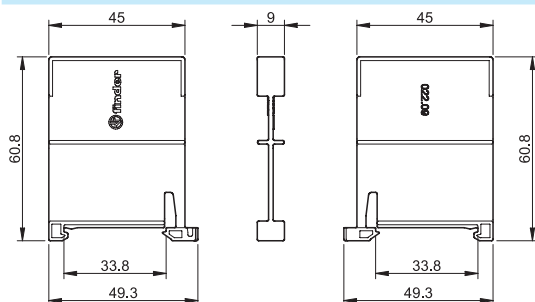

標籤頁 (CEMBRE熱轉印打印機)，適用於所有繼電器 (48個標籤)，6 x 12 mm

060.48

配件



077.25

散熱片，陽極氧化鋁，2 K/W，65 x 100 mm，只限77.25

077.25

- SSR和35 mm導軌夾都使用M4螺絲（隨附於散熱片）安裝到散熱片上
- 在組裝到散熱片之前，必須在SSR的下金屬表面上塗一層薄而均勻的導熱膏（未隨附）

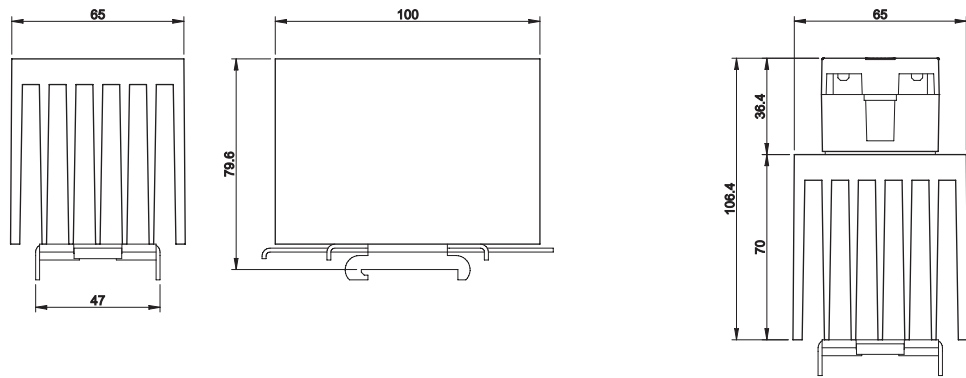

077.25與77.25

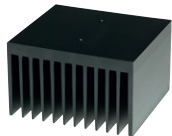

077.55

散熱片，陽極氧化鋁，0.9 K/W，111 x 100 mm，適用於77.45和77.55

077.55

- SSR和35 mm導軌夾都使用M4螺絲（隨附於散熱片）安裝到散熱片上
- 在組裝到散熱片之前，必須在SSR的下金屬表面上塗一層薄而均勻的導熱膏（未隨附）

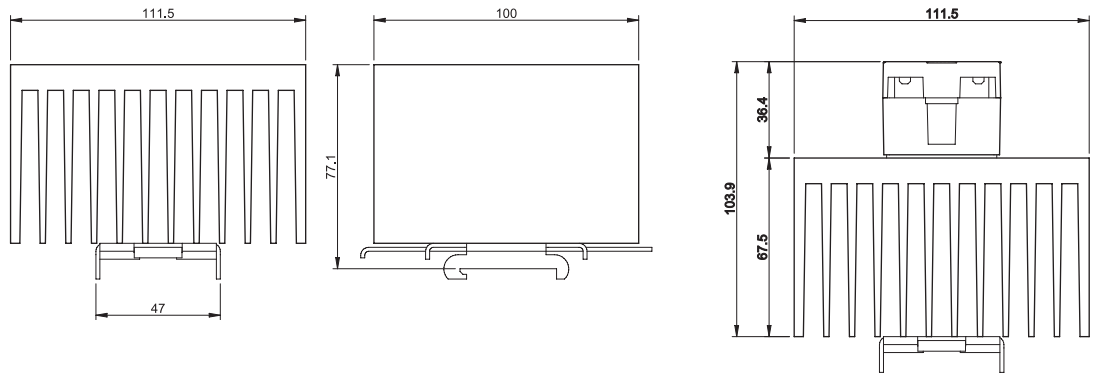

077.55與77.45/55

D

