

输出耦合器 光耦合器 1NO 晶体管, 110-230 V AC/DC 输出端最大 30 V DC, 3 A 抗短路 外壳宽度 6.2mm 笼卡式连接 (直插式) 热电流 3A



产品品牌名称	SIRIUS
产品类别	紧凑结构型耦合继电器 SIRIUS 3RQ3
产品名称	带有半导体输出端的耦合继电器 (不可拔插)
产品的规格	输出耦合装置
产品类型名称	3RQ3

综合技术数据	
显示方式 LED	是的
产品组件	
• 继电器输出端	不
• 半导体输入端	是的
消耗的有效功率	0.3 W
抗冲击电压能力 测定值	4 kV
防护等级 IP	IP20
耐冲击性	
• 符合 IEC 60068-2-27	正弦半波15g/11ms
接通频率	10 Hz
热电流	3 A
参考标示 符合 IEC 81346-2:2009	K
参考标示 符合 DIN EN 61346-2	K

控制电路/控制	
控制馈电电压 AC 时	
• 50 Hz 时 测定值	110 ... 230 V
• 60 Hz 时 测定值	110 ... 230 V
控制馈电电压频率	
• 1 测定值	50 Hz
• 2 测定值	60 Hz
控制馈电电压 DC 时	
• 测定值	110 ... 230 V
工作区要素控制馈电电压测定值 DC 时	
• 初始值	0.7
• 终值	1.1
工作区要素控制馈电电压测定值 AC 时 50 Hz 时	
• 初始值	0.7
• 终值	1.1
工作区要素控制馈电电压测定值 AC 时 60 Hz 时	
• 初始值	0.7
• 终值	1.1
接通延迟时间	
• AC 时 最大值	3 ms
• DC 时 最大值	2 ms
断开延迟时间	10 ms
产品组件 插座	不
辅助电路	
开关触点的类型	常开触点
常开触点数量 用于辅助触点	1
主电路	
电压类型	AC/DC
输入/ 输出	
输出的特性 短路保护	是的
输出	
电流负载能力 半导体输出端的 DC 时	1 mA ... 3 A
电磁兼容性	
EMC 干扰发射	
• 符合 IEC 60947-1的	环境A(工业区域)
EMC 抗干扰稳定性	
• 符合 IEC 60947-1的	符合清晰度/锐度3
电缆连接的干扰耦合	
• 来自脉冲 按照IEC 61000-4-4的	2 kV
• 来自线对地浪涌 符合 IEC 61000-4-5的	2 kV

• 来自导线-导线浪涌 符合 IEC 61000-4-5的	1 kV
电磁场产生的的干扰侵入 按照IEC 61000-4-3的	10 V/m
静电的放空 按照IEC 61000-4-2	6kV触点放电 / 8kV排气

显示

显示方式	
• 通过 LED 指示灯的状态显示	LED 绿色

接口/ 接线端子

产品功能	
• 端子可拆卸	不
电气连接规格	
• 用于辅助和控制电路	嵌入式接口 (笼卡型端子连接)
导线长度	
• AC 时 最大值	500 m
• DC 时 最大值	1 000 m
可连接的导线截面类型	
• 单芯线的	1x (0.25 ... 2.5 mm ²)
• 细芯线的 带有电缆末端加工	1x (0.25 ... 1.5 mm ²)
• 细芯线的 无电缆末端加工	1x (0.25 ... 2.5 mm ²)
• 在 AWG 导线处 单芯线的	1 x (20 ... 14)
• 在 AWG 导线处 多芯线	1x (20 ... 14)
可连接的导线截面	
• 单芯线的	0.25 ... 2.5 mm ²
• 细芯线的 带有电缆末端加工	0.25 ... 1.5 mm ²
• 细芯线的 无电缆末端加工	0.25 ... 2.5 mm ²
AWG 号码 作为已编码可连接的导线截面	
• 单芯线的	20 ... 14
• 多芯线	20 ... 14

装入/固定/外廓尺寸







装入位置	任意的
紧固类型	扣接固定
高度	93 mm
宽度	6.2 mm
深度	72.5 mm
须遵守间距	
• 单列式安装的	
— 向前地	0 mm
— 反向地	0 mm
— 向上地	0 mm
— 向下地	0 mm
— 侧向地	0 mm
• 到接地部件	

— 向前地	0 mm
— 反向地	0 mm
— 向上地	0 mm
— 侧向地	0 mm
— 向下地	0 mm
• 到带电压部件	
— 向前地	0 mm
— 反向地	0 mm
— 向上地	0 mm
— 向下地	0 mm
— 侧向地	0 mm

环境条件

安装高度 高度超出水平面以上	
• 最大值	2 000 m
相对空气湿度	
• 运行期间	10 ... 95 %

正树/批准：

General Product Approval	EMC	Declaration of Conformity
 CCC		 EG-Konf.
 CSA	 UL	 RCM
Declaration of Conformity	Marine / Shipping	other

[Miscellaneous](#)



[Confirmation](#)

更多信息

Information- and Downloadcenter (产品目录, 产品介绍册, ...)

www.siemens.com/sirius/catalogs

Industry Mall (网上订购系统)

<https://mall.industry.siemens.com/mall/zh/zh/Catalog/product?mlfb=3RQ3053-2SG30>

Cax 在线发生器

<http://support.automation.siemens.com/WW/CAXorder/default.aspx?lang=en&mlfb=3RQ3053-2SG30>

Service&Support (用户手册, 操作说明书, 认证证书, 特性曲线, 常见问题,...)

<https://support.industry.siemens.com/cs/ww/zh/ps/3RQ3053-2SG30>

图片数据库 (产品照片, 2D比例图, 3D模型, 设备电路图, EPLAN Makros, ...)

http://www.automation.siemens.com/bilddb/cax_de.aspx?mlfb=3RQ3053-2SG30&lang=en

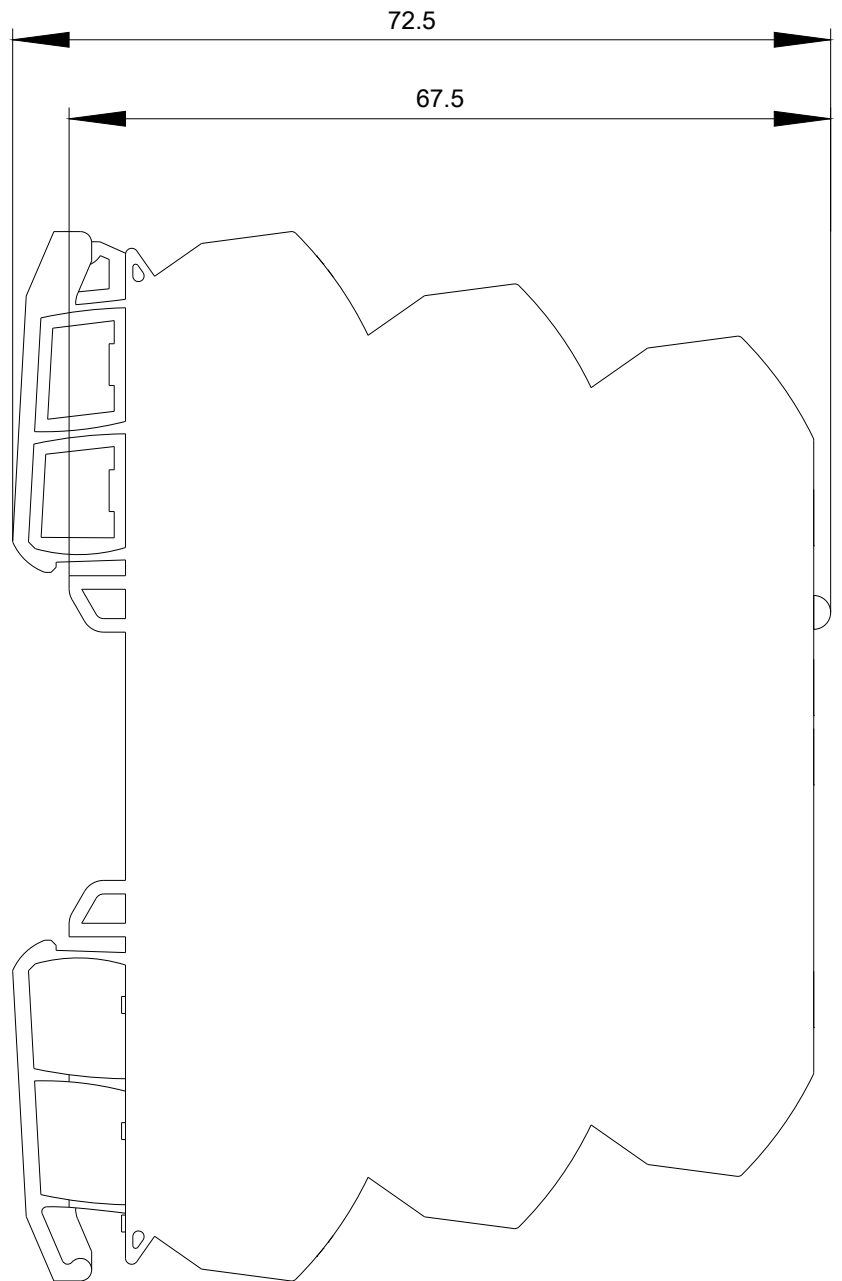
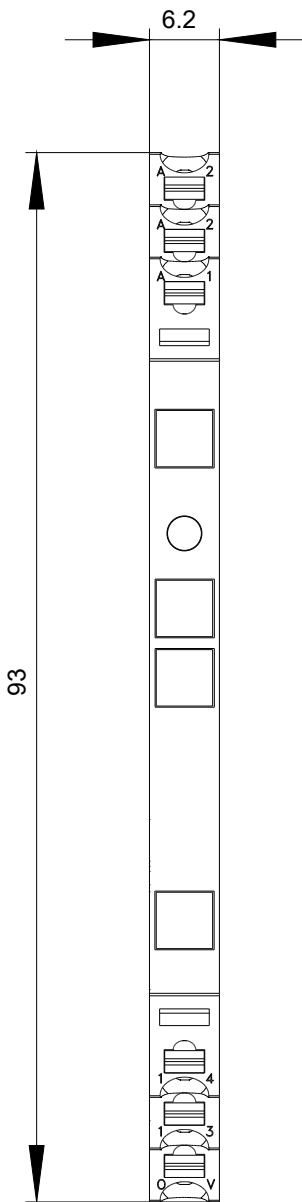

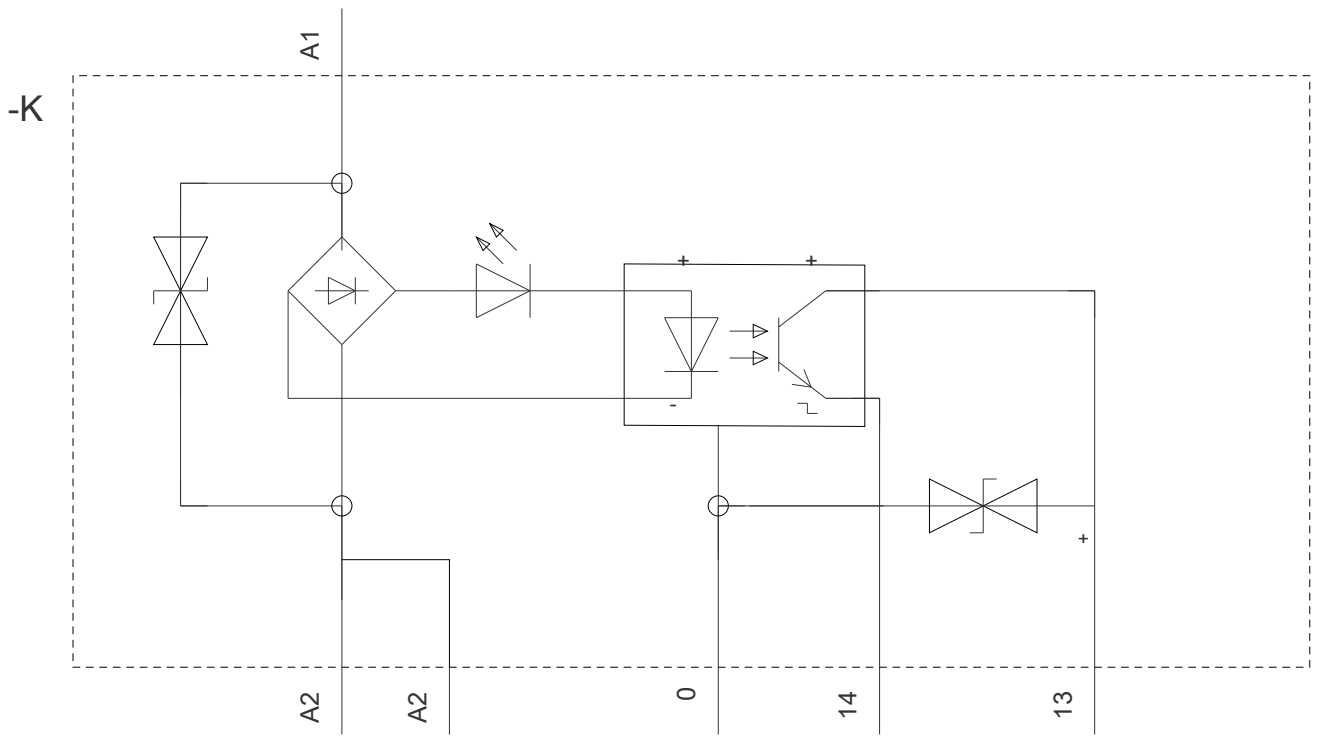

上一次修改：

2019/9/13